



KATALOG 2025



DRZWI
STALOWE



BRAMY
GARAŻOWE



STOLARKA
ALUMINIOWA



Stalprodukt
ZAMOŚĆ Sp. z o.o.

SPIS TREŚCI:

NOWOŚCI ORAZ AKTUALIZACJA OFERTY	9
BAZA WIEDZY	15
DRZWI ZEWNĘTRZNE	23
PRZESZKLONE	51
PRZESZKLONE Z APLIKACJAMI	83
Z APLIKACJAMI	93
Z TŁOCZENIAMI	99
DRZWI ZEWNĘTRZNE DWUSKRZYDŁOWE	111
DRZWI ZEWNĘTRZNE Z NAŚWIETLAMI	115
DRZWI ANTYWŁAMANIOWE	121
Z TŁOCZENIAMI	135
Z APLIKACJAMI	147
DRZWI TECHNICZNE	151
BRAMY SEGMENTOWE GARAŻOWE	157
BRAMY SEGMENTOWE PRZEMYSŁOWE	169
STOLARKA ALUMINIOWA	181
INFORMACJE TECHNICZNE	185

W poszczególnych działach katalogu prezentujemy wizualizacje wybranych modeli. Pełna lista wzorów, tłoczeń, przeszkleń i aplikacji znajduje się w katalogu na stronach 212 - 216 oraz w konfiguratorach dostępnych na stronach:

www.futryna24.pl oraz www.konfigurator-drzwi.futryna.com.pl/

Informacje ogólne

- Cennik obowiązuje od 1 września 2025 roku - wszystkie dotychczasowe cenniki tracą ważność.
- Wszelkie informacje zawarte w katalogu nie stanowią oferty w rozumieniu Kodeksu Cywilnego i są publikowane wyłącznie do celów informacyjnych bez żadnej odpowiedzialności.
- Rysunki zamieszczone w katalogu są jedynie rysunkami poglądowymi.
- Przedstawione kolory i wzory mogą różnić się od rzeczywistych.
- Kolory z palety RAL dostępne są na specjalne zamówienie.
- Zamówienie niestandardowe wydłuża czas realizacji i zwiększa cenę produktu.
- Producent zastrzega sobie prawo do wprowadzania bez uprzedzeń zmian parametrów technicznych oraz wyposażenia w produkowanych wyrobach.
- Deklarowane parametry współczynników Ud dotyczą wymiarów referencyjnych.
- Wszelkie prawa zastrzeżone © Stalprodukt-Zamość Spółka z o.o.



Stalprodukt

ZAMOŚĆ Sp. z o.o.

Szanowni Państwo,

Z dumą oddajemy w Państwa ręce najnowszy katalog produktów naszej firmy. Od momentu naszego powstania w 1997 roku przeszliśmy długą drogę – od dystrybutora wyrobów stalowych i producenta ościeżnic do nowoczesnego zakładu produkcyjnego specjalizującego się w kompleksowych rozwiązaniach z zakresu stolarki otworowej.

Dziś, jako część renomowanej Grupy Kapitałowej Stalprodukt S.A., łączymy siłę przemysłowego zaplecza z elastycznością i innowacyjnością typową dla firm przyszłości. Specjalizujemy się w produkcji stalowych drzwi, bram segmentowych oraz konstrukcji aluminiowych, które powstają z myślą o najwyższych standardach jakości, funkcjonalności i designu. Nasza oferta powstaje w ścisłej współpracy zespołów projektowych, technologicznych i inżynierskich, a każdy produkt przechodzi rygorystyczne testy wytrzymałościowe i jakościowe.

Stale inwestujemy w rozwój – zarówno technologiczny, jak i organizacyjny. W ostatnich latach zmodernizowaliśmy park maszynowy, wdrażając automatyzację oraz nowoczesne systemy produkcyjne, co pozwoliło nam jeszcze lepiej odpowiadać na potrzeby dynamicznie zmieniającego się rynku.

Wiemy, że klienci oczekują dziś nie tylko solidnych produktów, ale też estetycznych, spójnych rozwiązań – dlatego kładziemy szczególny nacisk na detale, kolorystykę i funkcjonalność. Nasze systemowe podejście pozwala na kompleksową realizację inwestycji, zarówno w sektorze prywatnym, jak i komercyjnym.

Jesteśmy przekonani, że prezentowany katalog stanie się dla Państwa inspiracją oraz praktycznym narzędziem wspierającym podejmowanie decyzji zakupowych i projektowych.

Dziękujemy za zaufanie, którym obdarzają nas Państwo każdego dnia. To właśnie ono motywuje nas do ciągłego doskonalenia i poszukiwania nowych, jeszcze lepszych rozwiązań.

Z wyrazami szacunku,

Zarząd Stalprodukt-Zamość Sp. z o.o.

Deklaracja Środowiskowa EPD – jakość potwierdzona odpowiedzialnością

Z dumą informujemy, że nasze produkty objęte są **Deklaracją Środowiskową Produktu (EPD – Environmental Product Declaration)**. To potwierdzenie, że w całym cyklu życia – od produkcji, przez użytkowanie, aż po utylizację – nasze wyroby **spełniają rygorystyczne normy środowiskowe**.

EPD to zweryfikowany dokument oparty na analizie cyklu życia (LCA – Life Cycle Assessment), który prezentuje mierzalny wpływ produktu na środowisko. Opracowywany zgodnie z normami ISO 14025 i EN 15804, stanowi **transparentne źródło informacji** dla architektów, inwestorów i wykonawców realizujących projekty zrównoważonego budownictwa.

Posiadanie EPD to nie tylko dowód troski o środowisko, ale także przewaga konkurencyjna – nasze produkty mogą być wykorzystywane w inwestycjach certyfikowanych w systemach, gdzie **liczy się wpływ materiałów na środowisko**.

Dzięki EPD jesteśmy częścią nowoczesnego, odpowiedzialnego budownictwa.



„CERTBUD” Sp. z o.o.
ZAKŁAD CERTYFIKACJI
ul. Mokotowska 46 lok. B, 00-543 Warszawa
Tel. 515 733 933, 515 633 933, 001 616 087

CERTYFIKAT Nr EPD-2025-0078-1
DEKLARACJI ŚRODOWISKOWEJ III TYPU

Produkt:
Drzwi stalowe
o powierzchni ≤ 3,6 m²

-101 MASTERHERM	-55 PREMIUM PLUS
-85 PREMIUM H ALU	-55 PREMIUM
-85 PREMIUM H PLUS	-55 STANDARD
-85 PREMIUM ALU	-SENIATOR
-85 PREMIUM PLUS	-BATORY
-72 ECOHERM	-BETMAN
-72 ECOHERM H	-AMADEO
-72 ECOHERM ALU	-MOZART
-72 ECOHERM H ALU	-MOZART+
-72 PREMIUM H ALU	-VERDI
-72 PREMIUM H PLUS	-SPARK 1
-72 PREMIUM PLUS	-SPARK 2
-72 PREMIUM	
-72 STANDARD	

Producent:
Stalprodukt-Zamość Sp. z o.o.
ul. Kilińskiego 86
22-400 Zamość
NIP: 922-21-91-790

Potwierdza się poprawność danych uwzględnionych przy opracowaniu Deklaracji Środowiskowej Typu III oraz ich zgodność z wymaganiami normy:

EN 15804+A2:2019
Z zastosowaniem normy uzupełniającej EN 17213:2020

Kierujący certyfikatem wydano po raz pierwszy 01-08-2025r, oraz zachowanie ważności przez 5 lat lub od do zmian w tejże uzupełniającej Deklaracji Środowiskowej.



Dyrektor Zakładu Certyfikacji
CERTBUD Sp. z o.o.



Kamil PAWŁOWSKI

Warszawa, 01/08/2025 r.



„CERTBUD” Sp. z o.o.
ZAKŁAD CERTYFIKACJI
ul. Mokotowska 46 lok. B, 00-543 Warszawa
Tel. 515 733 933, 515 633 933, 001 616 087

CERTYFIKAT Nr EPD-2025-0078-2
DEKLARACJI ŚRODOWISKOWEJ III TYPU

Produkt:
Drzwi stalowe
o wielkości zabudowy > 3,6 m²

-101 MASTERHERM	-55 PREMIUM PLUS
-85 PREMIUM H ALU	-55 PREMIUM
-85 PREMIUM H PLUS	-55 STANDARD
-85 PREMIUM ALU	-SENIATOR
-85 PREMIUM PLUS	-BATORY
-72 ECOHERM	-BETMAN
-72 ECOHERM H	-AMADEO
-72 ECOHERM ALU	-MOZART
-72 ECOHERM H ALU	-MOZART+
-72 PREMIUM H ALU	-VERDI
-72 PREMIUM H PLUS	-SPARK 1
-72 PREMIUM PLUS	-SPARK 2
-72 PREMIUM	
-72 STANDARD	

Producent:
Stalprodukt-Zamość Sp. z o.o.
ul. Kilińskiego 86
22-400 Zamość
NIP: 922-21-91-790

Potwierdza się poprawność danych uwzględnionych przy opracowaniu Deklaracji Środowiskowej Typu III oraz ich zgodność z wymaganiami normy:

EN 15804+A2:2019
Z zastosowaniem normy uzupełniającej EN 17213:2020

Kierujący certyfikatem wydano po raz pierwszy 01-08-2025r, oraz zachowanie ważności przez 5 lat lub od do zmian w tejże uzupełniającej Deklaracji Środowiskowej.



Dyrektor Zakładu Certyfikacji
CERTBUD Sp. z o.o.



Kamil PAWŁOWSKI

Warszawa, 01/08/2025 r.

Teraz Polska



Z prawdziwą przyjemnością informujemy, że jesteśmy laureatem godła "Teraz Polska". Ta prestiżowa nagroda przyznawana jest od ponad 30 lat a biało-czerwony znak to jedna z najsilniejszych marek w kraju, która łączy w sobie najwyższą jakość i polskie pochodzenie, czyli dwie wartości najbardziej pożądane przez polskich konsumentów.

Medale QI 2022-2023-2025

Program **Najwyższa Jakość Quality International** to jeden z najdłużej istniejących na polskim rynku konkursów jakościowych skierowany do producentów, usługodawców i instytucji posiadających czytelną politykę jakości w odniesieniu do oferowanych produktów, świadczonych usług lub wdrożonych systemów zarządzania.

"Amadeo - drzwi antywłamaniowe i akustyczne" złoty medal w kategorii QI Product 2023



"Drzwi zewnętrzne stalowe oraz bramy segmentowe garażowe i przemysłowe" srebrny medal w kategorii QI Product 2022

Złote Godło QI 2025 w kategorii QI Product za "Drzwi Stalowe Zewnętrzne 85 mm" oraz **Perła Najwyższej Jakości QI 2025!**





W 2025 roku zapraszamy na nasze stoisko:
Warsaw Home & Contract
stoisko C2.02
22-25 października 2025 r. w Nadarzynie



W 2026 będziemy również obecni na targach:
Lubdom
Hala C
21-22 marca 2026 r. w Lublinie



Oferujemy nowoczesne, dwustronne ekspozytory dla drzwi naszej produkcji - z kolekcji drzwi o grubości 72 i 85 mm.

Dodatkowe elementy dekoracyjne oraz okucia do wyboru Klienta.



Kolory drzwi dostępne na stronę ekspozytora z lamelami antracytowymi:

- antracyt ciemny
- antracyt drewnopodobny
- jasnoszary
- czerwony, niebieski, zielony

Kolory drzwi dostępne na stronę ekspozytora z lamelami brązowymi:

- winchester
- ciemny orzech
- dąb bagienny

W 2025 roku firma Stalprodukt-Zamość po raz kolejny bierze udział w ogólnopolskiej kampanii edukacyjno-informacyjnej realizowanej przez Związek POiD. Jej celem jest promocja **kompleksowego podejścia do termomodernizacji budynków** jako skutecznego sposobu na czyste powietrze, oszczędność energii oraz cennych zasobów, ze szczególnym naciskiem na **właściwy dobór stolarki budowlanej (okien, drzwi)** oraz **jej profesjonalny montaż**.



Kampania prowadzona jest pod patronatem Narodowego Funduszu Ochrony Środowiska i Gospodarki Wodnej.

Istota i założenie

Inicjatywa koncentruje się na uświadamianiu inwestorów i wykonawców, że **prawidłowo przeprowadzona termomodernizacja** to nie tylko ocieplenie budynku czy wymiana źródła ciepła, ale także zastosowanie nowoczesnych okien i drzwi, które skutecznie ograniczają straty energii. Co równie ważne, skuteczność takich rozwiązań zależy bezpośrednio od ich **fachowego montażu**, realizowanego zgodnie z obowiązującymi standardami technicznymi.

Cele i znaczenie biznesowe

Program podkreśla rolę nowoczesnych technologii i materiałów w poprawie efektywności energetycznej budynków, co przekłada się na **niższe koszty eksploatacyjne, mniejsze zużycie energii** oraz **zmniejszenie emisji zanieczyszczeń**. Przedsiębiorstwa wspierające tę inicjatywę pokazują, że rozumieją odpowiedzialność środowiskową i są gotowe dostarczać produkty oraz usługi zgodne z aktualnymi wymaganiami energetycznymi i ekologicznymi.

„Termomodernizacja + Dobry Montaż” to kampania, która łączy wiedzę techniczną z praktycznymi rozwiązaniami wspierającymi zrównoważone budownictwo. Jej przesłanie jest jasne: **inwestując w jakość stolarki i fachowy montaż, inwestujemy w energooszczędną przyszłość.**



NOWOŚCI ORAZ AKTUALIZACJA OFERTY

2a



KOLOR DĄB TURNER

NOWOŚĆ! APLIKACJA : LAMELE KOLOR CZARNY

NOWOŚĆ! ANTABA PODŚWIETLANA LED KOLOR CZARNY

DRZWI PANELOWE – WEJŚCIE W DOBRYM STYLU



Dzięki **wymiennym panelom** łatwo dopasujesz ich wygląd do stylu swojego mieszkania – od klasyki po nowoczesne aranżacje. Prosta wymiana paneli pozwala szybko odświeżyć design bez konieczności zmiany całych drzwi. Dodatkowo zapewniają wysoki poziom bezpieczeństwa oraz skuteczną izolację akustyczną, gwarantując komfort na co dzień.

Więcej informacji na stronie **122-123**

APLIKACJA PRZESTRZENNA R02 - NOWA ODSŁONA KLASYKI



Poszerzamy ofertę aplikacji przestrzennych - poznaj nową aplikację R02. Eleganckie przeszklenie nadaje jej lekkości i subtelny, angielski charakter. To świeże spojrzenie na klasyczną formę, które poszerza naszą ofertę o wyjątkowy detal.

Więcej informacji na stronie **96-97**

LAMELE - DETAL, KTÓRY ROBI RÓŻNICĘ



Do oferty wprowadzamy nowy rodzaj aplikacji – lamele, które nadają drzwi nowoczesny i dynamiczny wygląd. Ich minimalistyczne, a zarazem wyraziste wykończenie sprawia, że drzwi stają się efektownym akcentem, podkreślającym ich unikalny design.

Więcej informacji na stronie **94-95**

NOWA SZYBA S71, S72 DO KAŻDEGO STYLU - UNIWERSALNA PERFEKCJA



Nowe przeszklenie **łączy szyby mleczne i przezroczyste** o szczególnym charakterze, tworząc efekt subtelnej gry światła i cieni. Dzięki temu drzwi wpuszczają naturalne światło, zachowując prywatność, a jednocześnie nadają wejściu unikatowy, elegancki charakter, który wyróżnia Twój dom.

Więcej informacji na stronie **52-53**

SUBTELNY DETAL, KTÓRY ROBI RÓŻNICĘ - ANTABA Z PODŚWIETLENIEM LED



Nowa antaba z **podświetleniem LED** łączy funkcjonalność z nowoczesnym designem. Subtelne światło podkreśla detal drzwi, nadając wejściu elegancki i wyjątkowy charakter, a jednocześnie ułatwia obsługę w ciemności.

Więcej informacji na stronie **197**

STYL RETRO Z CHARAKTEREM

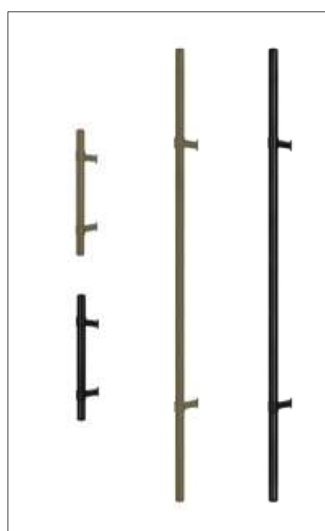

Do oferty dołączają eleganckie antaby i klamki w stylu retro, które uzupełniają wykończenie drzwi i nadają im wyjątkowego szyku. To detale, które podkreślają styl drzwi i wnoszą do aranżacji ponadczasową elegancję.

Więcej informacji na stronie **199 i 202**

ZŁOTY AKCENT, KTÓRY DEFINIUJE STYL



Do oferty wprowadzamy **złote klamki**, które dodają drzwiom luksusowego charakteru i elegancji. Subtelny, błyszczący akcent podkreśla styl wnętrza, wyróżniając je na tle innych aranżacji.

Więcej informacji na stronie **200**

NOWY KOLOR DRZWI



SOCZYSTA CZERWIŃ, KTÓRA GRA PIERWSZE SKRZYPCE

Pełnię intensywności i rzeczywisty odcień nowego koloru zobaczysz we wzorniku.

Więcej informacji na stronie **21**

TWÓJ GARAŻ W RYTMIE NOWOCZESNOŚCI - NOWE NAPĘDY BRAMOWE

NAPĘDY BRAMOWE: **MULTI DRIVE PRO** I **MULTI DRIVE PRIME**



Odkryj **nowe napędy do bram**, które zapewniają wygodę i bezpieczeństwo użytkowania. Nowoczesna technologia umożliwia płynną i cichą pracę, a dodatkowe funkcje zwiększają komfort i dopasowanie do indywidualnych potrzeb.

Więcej informacji na stronie **175**

NOWY KOLOR BRAMY



KLASYKA ZAWSZE NA CZASIE - **CZARNA BRAMA**

Więcej informacji na stronie **160**

ANTABY DO SKRZYDEŁ RC2



Nowy wariant w ofercie - **antaby mocowane w drzwiach RC2** (klasa drzwi o podwyższonej odporności na włamanie). Antaba to solidna i trwała konstrukcja, która zapewnia niezawodność na lata. Jej stylowe wykończenie nadaje drzwiom wyjątkowego charakteru, podkreślając ich estetykę i design.

ELEKTROSTYKI DO ANTAB Z ELEKTROPRZYCISKIEM



Elektrostryki mają zastosowanie przy antabach z elektroprzyciskiem, czytnikach linii papilarnych oraz innych urządzeniach umożliwiających otwieranie drzwi (np. klawiatury). Takie rozwiązania łączą wygodę użytkowania z nowoczesnym designem. Zaś intuicyjna obsługa umożliwia łatwe otwieranie drzwi jednym dotknięciem.

REGULACJA HAKA

Zamek listwowo-hakowy Winkhaus - od teraz dostępny z możliwością regulacji docisku haków także w ościeżnicy stalowej i stalowo-drewnianej. To rozwiązanie zapewnia jeszcze lepsze dopasowanie, większy komfort użytkowania oraz niezawodną szczelność i bezpieczeństwo.

SAMOZAMYKACZ WPUSZCZANY - UKRYTY W SKRZYDLE



Samozamykacz wpuszczany to rozwiązanie, które łączy wygodę i estetykę. Mechanizm ukryty w skrzydle drzwi działa dyskretnie, zapewniając ciche i płynne domykanie, bez zakłócania wyglądu drzwi. To funkcjonalny detal, który zwiększa komfort codziennego użytkowania i zachowuje elegancki design. Samozamykacz stosowany może być jedynie w konfiguracji drzwi o grubości 72 mm i 85 mm z ościeżnicą aluminiową oraz zawiasami Z5.

BAZA WIEDZY



KOLOR: DĄB TRUFLA

APLIKACJA A21 DWUSTRONNA KOLOR CZARNY

KLAMKA AXA LIBERA KOLOR CZARNY

PROGRAM „CZYSZE POWIETRZE”



CZYSZE POWIETRZE to ogólnopolski program, którego celem jest poprawa jakości powietrza oraz zmniejszenie emisji gazów cieplarnianych poprzez wymianę źródeł ciepła i poprawę efektywności energetycznej domów jednorodzinnych.

Tabela zamieszczona poniżej zawiera zestawienie modeli drzwi produkowanych przez Stalprodukt-Zamość, które spełniają wymagania techniczne określone w tym programie.

MODEL	GRUBOŚĆ	WYPEŁNIENIE	PRZESZKLONIE	OŚCIEŻNICA	PRÓG	ROZMIAR	Ud W/(m ² xK)
MASTER THERM	101 mm	PIANA POLIURETANOWA	PEŁNE	STALOWO-DREWNIANA	ALUMINIOWY	WYM. REF.	0,6
MASTER THERM	101 mm	PIANA POLIURETANOWA	PRZESZKLONE	STALOWO-DREWNIANA	ALUMINIOWY	WYM. REF.	0,67
85 PREMIUM PLUS 85 PREMIUM H PLUS	85 mm	PIANA POLIURETANOWA	PEŁNE	STALOWO-DREWNIANA	ALUMINIOWY	WYM. REF.	0,91
85 PREMIUM PLUS 85 PREMIUM H PLUS	85 mm	PIANA POLIURETANOWA	PRZESZKLONE	STALOWO-DREWNIANA	ALUMINIOWY	WYM. REF.	1,0
85 PREMIUM	85 mm	PIANA POLIURETANOWA	PEŁNE	STALOWA	STALOWY	WYM. REF.	1,1
85 PREMIUM	85 mm	PIANA POLIURETANOWA	PRZESZKLONE	STALOWA	STALOWY	WYM. REF.	1,3
85 STANDARD	85 mm	POLISTYREN SPIENIONY	PEŁNE	STALOWA	STALOWY	WYM. REF.	1,2
85 STANDARD	85 mm	POLISTYREN SPIENIONY	PRZESZKLONE	STALOWA	STALOWY	WYM. REF.	1,3
	85 mm *	PIANA POLIURETANOWA	PEŁNE	ALUMINIOWA Z WYPEŁNIENIEM	ALUMINIOWY	WYM. REF.	0,80
	85 mm *	PIANA POLIURETANOWA	PEŁNE	ALUMINIOWA	ALUMINIOWY	WYM. REF.	0,85
	85 mm *	PIANA POLIURETANOWA	PRZESZKLONE	ALUMINIOWA	ALUMINIOWY	WYM. REF.	0,96
	85 mm *	POLISTYREN SPIENIONY	PEŁNE	ALUMINIOWA	ALUMINIOWY	WYM. REF.	0,93
	85 mm *	POLISTYREN SPIENIONY	PRZESZKLONE	ALUMINIOWA	ALUMINIOWY	WYM. REF.	1,0
ECOTHERM	72 mm	PIANA POLIURETANOWA	PEŁNE	STALOWO-DREWNIANA	ALUMINIOWY	WYM. REF.	0,88
ECOTHERM	72 mm	PIANA POLIURETANOWA	PRZESZKLONE	STALOWO-DREWNIANA	ALUMINIOWY	WYM. REF.	0,96
ECOTHERM H	72 mm	PIANA POLIURETANOWA	PEŁNE	STALOWO-DREWNIANA	ALUMINIOWY	WYM. REF.	0,88
ECOTHERM H	72 mm	PIANA POLIURETANOWA	PRZESZKLONE	STALOWO-DREWNIANA	ALUMINIOWY	WYM. REF.	0,96
ECOTHERM ALU	72 mm	PIANA POLIURETANOWA	PEŁNE	ALUMINIOWA	ALUMINIOWY	WYM. REF.	0,85
ECOTHERM ALU	72 mm	PIANA POLIURETANOWA	PRZESZKLONE	ALUMINIOWA	ALUMINIOWY	WYM. REF.	0,94
ECOTHERM H ALU	72 mm	PIANA POLIURETANOWA	PEŁNE	ALUMINIOWA	ALUMINIOWY	WYM. REF.	0,85
ECOTHERM H ALU	72 mm	PIANA POLIURETANOWA	PRZESZKLONE	ALUMINIOWA	ALUMINIOWY	WYM. REF.	0,94

* opcja za dopłatą

MODEL	GRUBOŚĆ	WYPEŁNIENIE	PRZESZKLONIE	OŚCIEŻNICA	PRÓG	ROZMIAR	Ud W/(m ² *K)
72 PREMIUM PLUS 72 PREMIUM H PLUS	72 mm	PIANA POLIURETANOWA	PEŁNE	STALOWO-DREWNIANA	ALUMINIOWY	WYM. REF.	0,98
72 PREMIUM PLUS 72 PREMIUM H PLUS	72 mm	PIANA POLIURETANOWA	PRZESZKLONE PVC/INOX	STALOWO-DREWNIANA	ALUMINIOWY	WYM. REF.	1,1
72 PREMIUM	72 mm	PIANA POLIURETANOWA	PEŁNE	STALOWA	STALOWY	WYM. REF.	1,2
72 PREMIUM	72 mm	PIANA POLIURETANOWA	PRZESZKLONE	STALOWA	STALOWY	WYM. REF.	1,3
72 STANDARD	72 mm	POLISTYREN SPIENIONY	PEŁNE	STALOWA	STALOWY	WYM. REF.	1,3
	72 mm *	PIANA POLIURETANOWA	PEŁNE	ALUMINIOWA	ALUMINIOWY	WYM. REF.	0,88
	72 mm *	PIANA POLIURETANOWA	PRZESZKLONE	ALUMINIOWA	ALUMINIOWY	WYM. REF.	0,97
	72 mm *	POLISTYREN SPIENIONY	PEŁNE	ALUMINIOWA	ALUMINIOWY	WYM. REF.	0,98
	72 mm *	PIANA POLIURETANOWA	PEŁNE	STALOWO-DREWNIANA	STALOWY	WYM. REF.	1,0
	72 mm *	POLISTYREN SPIENIONY	PEŁNE	STALOWO-DREWNIANA	ALUMINIOWY	WYM. REF.	1,1
	72 mm *	PIANA POLIURETANOWA	PRZESZKLONE	STALOWO-DREWNIANA	STALOWY	WYM. REF.	1,3
	72 mm *	POLISTYREN SPIENIONY	PRZESZKLONE PVC	STALOWO-DREWNIANA	ALUMINIOWY	WYM. REF.	1,3
55 PREMIUM PLUS	55 mm	PIANA POLIURETANOWA	PEŁNE	STALOWO-DREWNIANA	ALUMINIOWY	WYM. REF.	1,1
55 PREMIUM	55 mm	PIANA POLIURETANOWA	PEŁNE	STALOWA	STALOWY	WYM. REF.	1,2
55 STANDARD	55 mm	POLISTYREN SPIENIONY	PEŁNE	STALOWA	STALOWY	WYM. REF.	1,3
	55 mm *	PIANA POLIURETANOWA	PEŁNE	STALOWO-DREWNIANA	STALOWY	WYM. REF.	1,1
	55 mm *	POLISTYREN SPIENIONY	PEŁNE	STALOWO-DREWNIANA	STALOWY	WYM. REF.	1,3

* opcja za dopłatą

Drzwi zewnętrzne, których współczynnik przenikania ciepła (Ud) nie przekracza **1,3 W/m²K**, kwalifikują się do dofinansowania w ramach rządowego programu „Czyste Powietrze”. Warto pamiętać, że **im niższa wartość Ud, tym lepsza izolacyjność cieplna drzwi.**

Legenda kolorów w tabelach zestawień modeli drzwi:

MODELE 101 MM	Ud od 0,6 do 0,67 W/(m ² *K)
MODELE 85 MM	Ud od 0,8 do 1,3 W/(m ² *K)
MODELE 72 MM	Ud od 0,85 do 1,3 W/(m ² *K)
MODELE 55 MM	Ud od 1,1 do 1,3 W/(m ² *K)

OBJAŚNIENIE WSPÓŁCZYNNIKÓW DLA DRZWI ANTYWŁAMANIOWYCH I PRZECIWPOŻAROWYCH

KLASY DRZWI O PODWYŻSZONEJ ODPORNOŚCI NA WŁAMANIE



RC 1

Bez użycia narzędzi:

- próba wyważenia barkiem lub kopnięciami próba podniesienia lub wyrwania zamka

Minimalny czas oporu: **brak badań.**



RC 2

Próba włamania przy użyciu prostych narzędzi, np.: śrubokręt, szczypce, klin

Minimalny czas oporu: **3 minuty.**



RC 3

Próba włamania przy użyciu innych narzędzi, np.:

- łom, młotek, dodatkowy śrubokręt, wybijak oraz mechanicznego urządzenia do wiercenia

Minimalny czas oporu: **5 minut.**



RC 4

Próba włamania przy użyciu narzędzi jak powyżej oraz:

- ciężki młotek, piła, przecinak, dłuto, siekiera, jak i prostych urządzeń zasilanych bateriami

Minimalny czas oporu: **10 minut.**

KLASA ODPORNOŚCI OGNIOWEJ



EI 30

EI30 – oznaczenie drzwi przeciwpożarowych informujące o tym, że dany produkt przez 36 minut zapewnia ochronę przed ogniem i wysoką temperaturą

KLASA DYMOSZCZELNOŚCI

DYMOSZCZELNOŚĆ
Sa, S200

Sa S200 – drzwi oznaczone tym symbolem wyposażone są w specjalne systemy uszczelnień chroniące przed rozprzestrzenieniem się dymu w przypadku pożaru, a co za tym idzie przed zatruciem się szkodliwymi produktami spalania

OBJAŚNIENIA OZNACZENIA WSPÓŁCZYNNIKA PRZENIKALNOŚCI CIEPLNEJ - Ud

Ud
W/(m²*K)

Określa, ile ciepła przenika przez drzwi. Im niższa wartość Ud, tym lepsza izolacja termiczna – drzwi lepiej zatrzymują ciepło w pomieszczeniu, co przekłada się na oszczędność energii i komfort termiczny.

OBJAŚNIENIA OZNACZENIA WSPÓŁCZYNNIKA IZOLACYJNOŚCI AKUSTYCZNEJ - Rw



Rw [dB]

Wskazuje, jak skutecznie drzwi tłumią hałas z otoczenia. Wyższa wartość Rw oznacza lepszą ochronę przed dźwiękami, co zwiększa komfort ciszy i prywatności w pomieszczeniu.

OKREŚLANIE KIERUNKU OTWIERANIA DRZWI

DRZWI PRAWY
JEŚLI ZAWIASY WIDOCZNE SĄ PO PRAWEJ STRONIE



DRZWI PRAWY OTWIERANE DO WEWNĄTRZ



DRZWI PRAWY OTWIERANE NA ZEWNĄTRZ

DRZWI LEWE
JEŚLI ZAWIASY WIDOCZNE SĄ PO LEWEJ STRONIE



DRZWI LEWE OTWIERANE NA ZEWNĄTRZ



DRZWI LEWE OTWIERANE DO WEWNĄTRZ

WYJĄTKOWE PROPOZYCJE WYKONANIA - ZALETY | WYRÓŻNIKI

DRZWI DWUKOLOROWE - ESTETYKA PO OBU STRONACH



Z myślą o harmonii przestrzeni, oferujemy możliwość wykonania drzwi dwukolorowych – w jednym kolorze od strony zewnętrznej, dopasowanym do elewacji, otoczenia budynku lub aranżacji klatki schodowej oraz w innym kolorze od wewnątrz, idealnie współgrającym z wystrojem wnętrza.

Dzięki temu **nie musisz iść na kompromis** – zyskujesz spójność wizualną zarówno na zewnątrz, jak i wewnątrz domu.

PERSONALIZACJA NA NAJWYŻSZYM POZIOMIE



Nie ograniczamy Cię do gotowych schematów. Nasza oferta to **szeroła gama modeli, wzorów i dodatków**, które można ze sobą łączyć, tworząc drzwi idealnie dopasowane do stylu Twojego domu – od klasycznych po nowoczesne.

Wybierz układ, przeszklenie, klamki, pochwyt, a nawet rodzaj zdobień. Z nami masz wpływ na każdy detal.

WYBRANY KOLOR Z PALETY RAL – TWÓJ STYL, TWOJA DECYZJA



Twój dom zasługuje na idealne dopasowanie kolorystyczne. Dlatego u nas możesz zamówić drzwi **w dostępnym kolorze z palety RAL**, również spoza standardowego wzornika.

Niezależnie, czy chcesz dopasować kolor do stolarki okiennej, elewacji, bramy garażowej, czy elementów wystroju – my to zrealizujemy.

DRZWI NA WYMIAR – NIETYPOWE? DLA NAS TO STANDARD

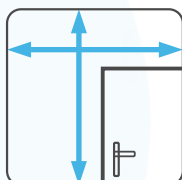

Masz nietypowe wymiary otworu drzwiowego?

Nie ma problemu. **Produkujemy drzwi na indywidualny wymiar**, z precyzyjnym dopasowaniem do konkretnego projektu.

Każde zamówienie traktujemy indywidualnie – tak, by drzwi spełniały oczekiwania zarówno funkcjonalne, jak i estetyczne.

TABELA DOSTĘPNOŚCI KOLORÓW OKLEIN DLA MODELI DRZWI

	DRZWI ZEWNĘTRZNE						DRZWI ANTYWŁAMANIOWE
	DRZWI 85 MM DOSTĘPNE TYLKO W ROZMIARACH 80N, 80E, 90N, 90E	DRZWI PRZESZKŁONE W RAMKACH PVC	DRZWI Z TŁOCZENIAMI GŁĘBOKIMI	DRZWI DWUSKRZYDŁOWE	DRZWI Z NAŚWIETLAMI	POZOSTALE	
BIAŁY STRUKTURA *	■	■	■	■	■ **	■	■
BIAŁY DREWNOPODOBNY		■	■	■		■	■
JASNOSZARY			■	■		■	■
BETON ****							■
DĄB BIELONY			■	■		■	■
DĄB SONOMA			■	■		■	■
DĄB SHEFFIELD			■	■		■	■
WINCHESTER *	■	■	■	■	■	■	■
ZŁOTY DĄB *	■	■	■	■	■	■	■
CIEMNY ORZECH *	■	■	■	■	■	■	■
CIEMNY MAHOŃ		■	■	■		■	■
DĄB BAGIENNY *	■	■	■	■	■	■	■
ANTRACYT CIEMNY *	■	■	■	■	■	■	■
ANTRACYT DREWNOPODOBNY *	■		■	■	■	■	■
CZARNY STRUKTURA *	■	■	■	■	■ ***	■	■
BEŻOWY *	■			■		■	■
NIEBIESKI *	■			■	■ ***	■	■
ZIEŁONY *	■			■	■ ***	■	■
CZERWONY *	■			■	■ ***	■	■
NOWOŚĆ! SOCYSTY CZERWONY *	■			■	■ ***	■	■
DĄB TRUFLA *				■		■	■
DĄB TURNER *	■		■	■	■	■	■
CZARNY DREWNOPODOBNY				■		■	■
RAL5024 BABY BLUE *	■			■		■	■
RAL6021 MIETOWY *	■			■		■	■
RAL3015 RÓŻOWY *	■			■		■	■
RAL1034 BRZOSKWIŃJOWY *	■			■		■	■

* DRZWI W ROZMIARACH 100E I 100N DOSTĘPNE TYLKO W OZNACZONYCH KOLORACH

** OŚCIEŻNICA W KOLORZE: RAL9016

*** OŚCIEŻNICA W KOLORZE: RAL9005

**** REKOMENDOWANE DO DRZWI WEJŚCIOWYCH DO MIESZKAŃ / DO WYCZERPIANIA ZAPASÓW

■ KOLORY STANDARD
■ KOLORY EXCLUSIVE
■ KOLORY PASTELOWE RAL

DOSTĘPNE KOLORY OKLEIN

KOLORY STANDARD



| **NOWOŚĆ!** SOCZYSTY CZERWONY *



| BIAŁY STRUKTURA *



| BIAŁY
DREWNOPODOBNY



| JASNOSZARY



| BETON**



| DĄB BIELONY



| DĄB SONOMA



| DĄB SHEFFIELD



| WINCHESTER *



| ZŁOTY DĄB *



| CIEMNY ORZECH *



| CIEMNY MAHOŃ



| DĄB BAGIENNY *



| ANTRACYT CIEMNY *



| ANTRACYT
DREWNOPODOBNY *



| CZARNY
STRUKTURA *

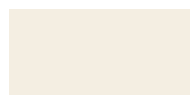

| BEŻOWY *



| NIEBIESKI *



| ZIELONY *



| CZERWONY *

KOLORY PASTELOWE Z PALETY RAL - DOPLATA 600,00 PLN



| RAL5024
BABY BLUE *



| RAL6021
MIĘTOWY *



| RAL3015
RÓŻOWY *



| RAL1034
BRZOSKWINIOWY *

KOLORY EXCLUSIVE - DOPLATA 250,00 PLN



| DĄB TRUFLA *



| DĄB TURNER *



| CZARNY
DREWNOPODOBNY

NAJWIERNIEJSZE ODWZOROWANIE BARW ZNAJDZIESZ WE WZORNIKU KOLORÓW

* DRZWI W ROZMIARACH 100E I 100N DOSTĘPNE TYLKO W OZNACZONYCH KOLORACH
** REKOMENDOWANE DO DRZWI WEJŚCIOWYCH DO MIESZKAŃ / DO WYCZERPIANIA ZAPASÓW



DRZWI ZEWNĘTRZNE

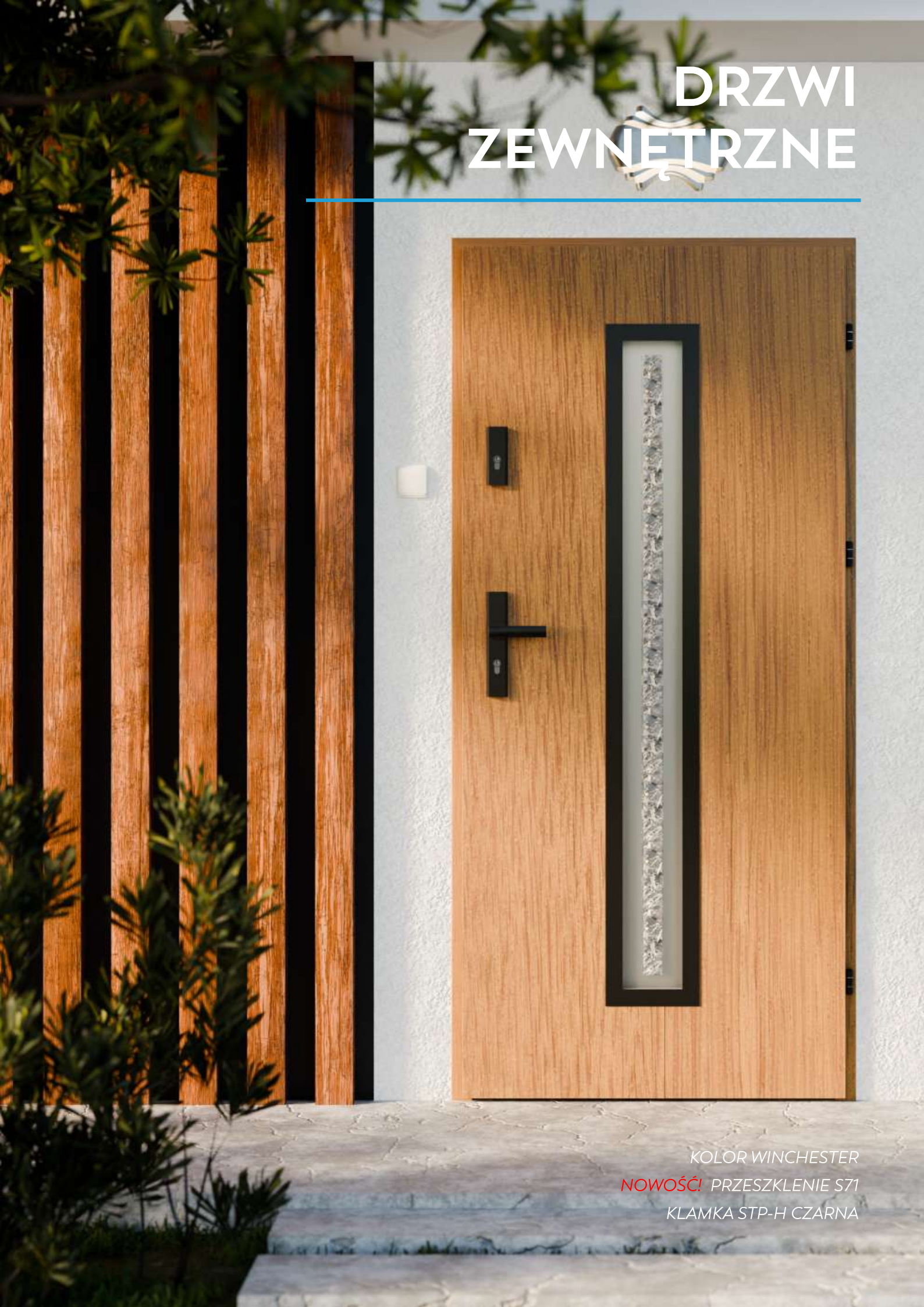

KOLOR WINCHESTER
NOWOŚĆ! PRZESZKLENIE S71
KLAMKA STP-H CZARNA

101 MASTER THERM



 **Ud = 0,6 W/(m²*K)**
WSPÓŁCZYNNIK PRZENIKANIA CIEPŁA DLA DRZWI PEŁNYCH

 **Ud = 0,67 W/(m²*K)**
WSPÓŁCZYNNIK PRZENIKANIA CIEPŁA DLA DRZWI PRZESZKLONYCH

 **Rw = 30 dB**
PARAMETR IZOLACYJNOŚCI AKUSTYCZNEJ DLA DRZWI PEŁNYCH



S37 - ciemny orzech

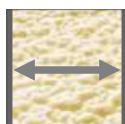

SKRZYDŁO O GRUBOŚCI 101 MM Z CZTEROSTRONNĄ PRZYLGĄ, KTÓREGO KONSTRUKCJA OPARTA JEST NA PEŁNYM DREWNIANYM RAMIAKU, WYKONANE Z OCYNKOWANEJ BLACHY LAMINOWANEJ O GRUBOŚCI 0,6 MM, WYPEŁNIONE PIANĄ POLIURETANOWĄ, WYPOSAŻONE W DWIE USZCZELKI

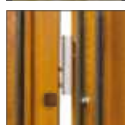

TRZY ZAWIASY 3D Z OSŁONKAMI REGULOWANE W TRZECH PŁASZCZYZNACH



KLAMKA STP-H



GÁLKO-WKŁADKA



OŚCIEŻNICA STALOWO-DREWNIANA SKŁADAJĄCA SIĘ Z BLACHY OCYNKOWANEJ O GRUBOŚCI 0,6 MM ORAZ KLEJONKI SOSNOWEJ, LAMINOWANA W KOLORZE SKRZYDŁA, WYPOSAŻONA W USZCZELKĘ



TRZY ZACZEPY ZAMKA LISTWOWEGO Z REGULOWANYM DOCISKIEM



WIELOPUNKTOWY ZAMEK LISTWOWY HAKOWO-BOLCOWY Z CICHĄ ZAPADKĄ



ZINTEGROWANY Z OŚCIEŻNICĄ PRÓG ALUMINIOWY Z PRZEKŁADKĄ TERMICZNĄ



CZTERY BOLCE ANTYWYWAŻENIOWE PO STRONIE ZAWIASOWEJ DRZWI

OPCJE WYKONANIA ZA DOPLATĄ



ATESTOWANA WKŁADKA W KL. B



DRZWI O PODWYŻSZONEJ ODPORNOŚCI NA WŁAMANIE - OPCJA ZAWIERA ATESTOWANE WKŁADKI W KL. B ORAZ KLAMKĘ STP-H/K2

72 ECOTHERM



 **Ud = 0,88 W/(m²*K)**

WSPÓŁCZYNNIK PRZENIKANIA CIEPŁA DLA DRZWI PEŁNYCH

 **Ud = 0,96 W/(m²*K)**

WSPÓŁCZYNNIK PRZENIKANIA CIEPŁA DLA DRZWI PRZESZKLONYCH

 **Rw = 30 dB**

PARAMETR IZOLACYJNOŚCI AKUSTYCZNEJ DLA DRZWI PEŁNYCH

 DRZWI POD WYMIAR



S60 - złoty dąb



SKRZYDŁO O GRUBOŚCI 72 MM Z CZTEROSTRONNĄ PRZYLGĄ, WYKONANE Z OCYNKOWANEJ BLACHY LAMINOWANEJ O GRUBOŚCI 0,6 MM, WYPEŁNIONE PIANĄ POLIURETANOWĄ, WYPOSAŻONE W USZCZELKĘ



TRZY BOLCE ANTYWYWAŻENIOWE PO STRONIE ZAWIASOWEJ DRZWI



TRZY ZAWIASY 3D Z OSŁONKAMI REGULOWANE W TRZECH PŁASZCZYZNACH



TRZYRYGLOWY ZAMEK GÓRNY



TRZYRYGLOWY ZAMEK GŁÓWNY



ZINTEGROWANY Z OŚCIEŻNICĄ PRÓG ALUMINIOWY Z PRZEKŁADKĄ TERMICZNĄ



KLAMKA STP-H



ZACZEP ZAMKA Z REGULOWANYM DOCISKIEM



WKŁADKA I GALKO-WKŁADKA W SYSTEMIE JEDNEGO KLUCZA



OŚCIEŻNICA STALOWO-DREWNIANA SKŁADAJĄCA SIĘ Z BLACHY OCYNKOWANEJ O GRUBOŚCI 0,6 - 1,2 MM ORAZ KLEJONKI SOSNOWEJ, LAMINOWANA W KOLORZE SKRZYDŁA, WYPOSAŻONA W USZCZELKĘ

72 ECOTHERM H



Ud = 0,88 W/(m²*K)

WSPÓŁCZYNNIK PRZENIKANIA CIEPŁA DLA DRZWI PEŁNYCH

Ud = 0,96 W/(m²*K)

WSPÓŁCZYNNIK PRZENIKANIA CIEPŁA DLA DRZWI PRZESZKLONYCH

Rw = 30 dB

PARAMETR IZOLACYJNOŚCI AKUSTYCZNEJ DLA DRZWI PEŁNYCH

DRZWI POD WYMIAR



S60 - złoty dąb



SKRZYDŁO O GRUBOŚCI 72 MM Z CZTEROSTRONNĄ PRZYLGĄ, WYKONANE Z OCYNKOWANEJ BLACHY LAMINOWANEJ O GRUBOŚCI 0,6 MM, WYPEŁNIONE PIANĄ POLIURETANOWĄ, WYPOSAŻONE W USZCZELKĘ



TRZY BOLCE ANTYWYWAŻENIOWE PO STRONIE ZAWIASOWEJ DRZWI



TRZY ZAWIASY 3D Z OSŁONKAMI REGULOWANE W TRZECH PŁASZCZYZNACH



ZAMEK LISTWOWO-HAKOWY WINKHAUS



OŚCIEŻNICA STALOWO-DREWNIANA SKŁADAJĄCA SIĘ Z BLACHY OCYNKOWANEJ O GRUBOŚCI 0,6 - 1,2 MM ORAZ KLEJONKI SOSNOWEJ, LAMINOWANA W KOLORZE SKRZYDŁA, WYPOSAŻONA W USZCZELKĘ



ZINTEGROWANY Z OŚCIEŻNICĄ PRÓG ALUMINIOWY Z PRZEKŁADKĄ TERMICZNĄ



KLAMKA STP-H



TRZY ZACZEPY ZAMKA LISTWOWEGO Z REGULOWANYM DOCISKIEM



GAŁKO-WKŁADKA

72 ECOTHERM ALU



 **Ud = 0,85 W/(m²*K)**
 WSPÓŁCZYNNIK PRZENIKANIA CIEPŁA DLA
 DRZWI PEŁNYCH

 **Ud = 0,94 W/(m²*K)**
 WSPÓŁCZYNNIK PRZENIKANIA CIEPŁA DLA
 DRZWI PRZESZKLONYCH



S60 - złoty dąb



SKRZYDŁO O GRUBOŚCI 72 MM Z CZTEROSTRONNĄ PRZYLGĄ, WYKONANE Z OCYNKOWANEJ BLACHY LAMINOWANEJ O GRUBOŚCI 0,6 MM, WYPEŁNIONE PIANĄ POLIURETANOWĄ, WYPOSAŻONE W USZCZELKĘ



TRZY BOLCE ANTYWYWAŻENIOWE PO STRONIE ZAWIASOWEJ DRZWI



TRZY ZAWIASY 3D Z OSŁONKAMI REGULOWANE W TRZECH PŁASZCZYZNACH



TRZYRYGLOWY ZAMEK GÓRNY



OŚCIEŻNICA ALUMINIOWA Z PRZEKŁADKĄ TERMICZNĄ



ZINTEGROWANY Z OŚCIEŻNICĄ PRÓG ALUMINIOWY Z PRZEKŁADKĄ TERMICZNĄ



KLAMKA STP-H



ZACZEP ZAMKA Z REGULOWANYM DOCISKIEM



WKŁADKA I GALKO-WKŁADKA W SYSTEMIE JEDNEGO KLUCZA



TRZYRYGLOWY ZAMEK GŁÓWNY

72 ECOTHERM H ALU



Ud = 0,85 W/(m²*K)

WSPÓŁCZYNNIK PRZENIKANIA CIEPŁA DLA DRZWI PEŁNYCH



Ud = 0,94 W/(m²*K)

WSPÓŁCZYNNIK PRZENIKANIA CIEPŁA DLA DRZWI PRZESZKLONYCH



DRZWI POD WYMIAR



S60 - złoty dąb



SKRZYDŁO O GRUBOŚCI 72 MM Z CZTEROSTRONNĄ PRZYLGĄ, WYKONANE Z OCYNKOWANEJ BLACHY LAMINOWANEJ O GRUBOŚCI 0,6 MM, WYPEŁNIONE PIANĄ POLIURETANOWĄ, WYPOSAŻONE W USZCZELKĘ



TRZY BOLCE ANTYWYWAŻENIOWE PO STRONIE ZAWIASOWEJ DRZWI



TRZY ZAWIASY 3D Z OSŁONKAMI REGULOWANE W TRZECH PŁASZCZYZNACH



ZAMEK LISTWOWO-HAKOWY WINKHAUS



OŚCIEŻNICA ALUMINIOWA Z PRZEKŁADKĄ TERMICZNĄ



ZINTEGROWANY Z OŚCIEŻNICĄ PRÓG ALUMINIOWY Z PRZEKŁADKĄ TERMICZNĄ



KLAMKA STP-H



TRZY ZACZEPY ZAMKA LISTWOWEGO Z REGULOWANYM DOCISKIEM



GAŁKO-WKŁADKA

Tabela porównawcza drzwi Ecotherm

■ OPCJA DOSTĘPNA W STANDARDZIE	72 ECOTHERM	72 ECOTHERM H	72 ECOTHERM ALU	72 ECOTHERM H ALU
UD DRZWI PEŁNE	0,88	0,88	0,85	0,85
UD DRZWI PRZESZKLONE	0,96	0,96	0,94	0,94
RW (WSKAŹNIK IZOLACYJNOŚCI AKUSTYCZNEJ DLA DRZWI PEŁNYCH)	30 dB	30 dB		
SKRZYDŁO O GRUBOŚCI 72 MM Z CZTEROSTRONNĄ PRZYLGĄ, WYKONANE Z OCYNKOWANEJ BLACHY LAMINOWANEJ O GRUBOŚCI 0,6 MM, WYPEŁNIONE PIANĄ POLIURETANOWĄ, WYPOSAŻONE W USZCZELKĘ	■	■	■	■
TRZY BOLCE ANTYWYWAŻENIOWE PO STRONIE ZAWIASOWEJ DRZWI	■	■	■	■
TRZY ZAWIASY 3D Z OSŁONKAMI, REGULOWANE W TRZECH PŁASZCZYZNACH	■	■	■	■
TRZYRYGLOWY ZAMEK GÓRNY	■		■	
TRZYRYGLOWY ZAMEK GŁÓWNY	■		■	
WIELOPUNKTOWY ZAMEK LISTWOWO-HAKOWY WINKHAUS		■		■
ZACZEP ZAMKA Z REGULOWANYM DOCISKIEM	■	■	■	■
OŚCIEŻNICA STALOWO-DREWNIANA SKŁADAJĄCA SIĘ Z BLACHY OCYNKOWANEJ O GRUBOŚCI 0,6 - 1,2 MM ORAZ KLEJONKI SOSNOWEJ, LAMINOWANA W KOLORZE SKRZYDŁA, WYPOSAŻONA W USZCZELKĘ	■	■		
OŚCIEŻNICA ALUMINIOWA Z PRZEKŁADKĄ TERMICZNĄ			■	■
ZINTEGROWANY Z OŚCIEŻNICĄ PRÓG STALOWY Z USZCZELKĄ				
ZINTEGROWANY Z OŚCIEŻNICĄ PRÓG ALUMINIOWY Z PRZEKŁADKĄ TERMICZNĄ	■	■	■	■
KLAMKA STP-H	■	■	■	■
GAŁKO-WKŁADKA		■		■
WKŁADKA I GAŁKO-WKŁADKA W SYSTEMIE JEDNEGO KLUCZA	■		■	
DRZWI NA WYMIAR *	■	■	■	■

* ZA DOPLATĄ

85 PREMIUM H ALU



Ud = 0,85 W/(m²*K)
 WSPÓŁCZYNNIK PRZENIKANIA CIEPŁA DLA DRZWI PEŁNYCH

Ud = 0,96 W/(m²*K)
 WSPÓŁCZYNNIK PRZENIKANIA CIEPŁA DLA DRZWI PRZESZKŁONYCH

Rw = 30 dB
 PARAMETR IZOLACYJNOŚCI AKUSTYCZNEJ DLA DRZWI PEŁNYCH



S50 - dqb turner



SKRZYDŁO O GRUBOŚCI 85 MM Z TRÓJSTRONNĄ PRZYLGĄ, WYKONANE Z OCYNKOWANEJ BLACHY LAMINOWANEJ O GRUBOŚCI 0,6 MM, WYPEŁNIONE PIANĄ POLIURETANOWĄ, WYPOSAŻONE W USZCZELKĘ



TRZY BOLCE ANTYWYWAŻENIOWE PO STRONIE ZAWIASOWEJ DRZWI



TRZY ZAWIASY TRÓJDZIELNE Z5



WIELOPUNKTOWY ZAMEK LISTWOWY MACO WYPOSAŻONY W TRZY JĘZYKI Z CICHĄ ZAPADKĄ



OŚCIEŻNICA ALUMINIOWA Z PRZEKŁADKĄ TERMICZNĄ



ZINTEGROWANY Z OŚCIEŻNICĄ PRÓG ALUMINIOWY Z PRZEKŁADKĄ TERMICZNĄ



KLAMKA STP-H



TRZY ZACZEPY ZAMKA LISTWOWEGO Z REGULOWANYM DOCISKIEM



GAŁKO-WKŁADKA

OPCJE WYKONANIA ZA DOPLATĄ



ATESTOWANA WKŁADKA W KL. B



DRZWI O PODWYŻSZONEJ ODPORNOŚCI NA WŁAMANIE - OPCJA ZAWIERA ATESTOWANE WKŁADKI W KL. B ORAZ KLAMKĘ STP-H/K2



ZAWIAS 3D



OŚCIEŻNICA ALUMINIOWA Z WYPEŁNIENIEM (STYROPIAN) Ud = 0,8

85 PREMIUM H PLUS



 **Ud = 0,91 W/(m²*K)**
WSPÓŁCZYNNIK PRZENIKANIA CIEPŁA DLA DRZWI PEŁNYCH

 **Ud = 1,0 W/(m²*K)**
WSPÓŁCZYNNIK PRZENIKANIA CIEPŁA DLA DRZWI PRZESZKLONYCH

 **Rw = 30 dB**
PARAMETR IZOLACYJNOŚCI AKUSTYCZNEJ DLA DRZWI PEŁNYCH



S50 - dąb turner



SKRZYDŁO O GRUBOŚCI 85 MM Z TRÓJSTRONNĄ PRZYLGĄ, WYKONANE Z OCYNKOWANEJ BLACHY LAMINOWANEJ O GRUBOŚCI 0,6 MM, WYPEŁNIONE PIANĄ POLIURETANOWĄ, WYPOSAŻONE W USZCZELKĘ



TRZY BOLCE ANTYWYWAŻENIOWE PO STRONIE ZAWIASOWEJ DRZWI



TRZY ZAWIASY 3D Z OSŁONKAMI REGULOWANE W TRZECH PŁASZCZYZNACH



WIELOPUNKTOWY ZAMEK LISTWOWY MACO WYPOSAŻONY W TRZY JĘZYKI Z CICHĄ ZAPADKĄ



OŚCIEŻNICA STALOWO-DREWNIANA SKŁADAJĄCA SIĘ Z BLACHY OCYNKOWANEJ O GRUBOŚCI 0,6 - 1,2 MM ORAZ KLEJONKI SOSNOWEJ, LAMINOWANA W KOLORZE SKRZYDŁA, WYPOSAŻONA W USZCZELKĘ



ZINTEGROWANY Z OŚCIEŻNICĄ PRÓG ALUMINIOWY Z PRZEKŁADKĄ TERMICZNĄ



KLAMKA STP-H



TRZY ZACZEPY ZAMKA LISTWOWEGO Z REGULOWANYM DOCISKIEM



GAŁKO-WKŁADKA

OPCJE WYKONANIA ZA DOPLATĄ



ATESTOWANA WKŁADKA W KL. B

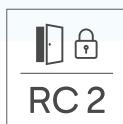

DRZWI O PODWYŻSZONEJ ODPORNOŚCI NA WŁAMANIE - OPCJA ZAWIERA ATESTOWANE WKŁADKI W KL. B ORAZ KLAMKĘ STP-H/K2

85 PREMIUM ALU



Ud = 0,85 W/(m²*K)
 WSPÓŁCZYNNIK PRZENIKANIA CIEPŁA DLA DRZWI PEŁNYCH

Ud = 0,96 W/(m²*K)
 WSPÓŁCZYNNIK PRZENIKANIA CIEPŁA DLA DRZWI PRZESZKŁONYCH

Rw = 30 dB
 PARAMETR IZOLACYJNOŚCI AKUSTYCZNEJ DLA DRZWI PEŁNYCH



S50 - dqb turner



SKRZYDŁO O GRUBOŚCI 85 MM Z TRÓJSTRONNĄ PRZYLGĄ, WYKONANE Z OCYNKOWANEJ BLACHY LAMINOWANEJ O GRUBOŚCI 0,6 MM, WYPEŁNIONE PIANĄ POLIURETANOWĄ, WYPOSAŻONE W USZCZELKĘ



TRZY BOLCE ANTYWYWAŻENIOWE PO STRONIE ZAWIASOWEJ DRZWI



TRZY ZAWIASY TRÓJDZIELNE ZS



ZINTEGROWANY Z OŚCIEŻNICĄ PRÓG ALUMINIOWY Z PRZEKŁADKĄ TERMICZNĄ



TRZYRYGLOWY ZAMEK GÓRNY



KLAMKA STP-H



ZACZEP ZAMKA Z REGULOWANYM DOCISKIEM



TRZYRYGLOWY ZAMEK GŁÓWNY



WKŁADKA I GAŁKO-WKŁADKA W SYSTEMIE JEDNEGO KLUCZA



OŚCIEŻNICA ALUMINIOWA Z PRZEKŁADKĄ TERMICZNĄ

OPCJE WYKONANIA ZA DOPLATĄ



ATESTOWANA WKŁADKA W KL. B



DRZWI O PODWYŻSZONEJ ODPORNOŚCI NA WŁAMANIE - OPCJA ZAWIERA ATESTOWANE WKŁADKI W KL. B ORAZ KLAMKĘ STP-H/K2



ZAWIAS 3D



OŚCIEŻNICA ALUMINIOWA Z WYPEŁNIENIEM (STYROPIAN) Ud = 0,8

85 PREMIUM PLUS



 **Ud = 0,91 W/(m²*K)**
WSPÓŁCZYNNIK PRZENIKANIA CIEPŁA DLA DRZWI PEŁNYCH

 **Ud = 1,0 W/(m²*K)**
WSPÓŁCZYNNIK PRZENIKANIA CIEPŁA DLA DRZWI PRZESZKLONYCH

 **Rw = 30 dB**
PARAMETR IZOLACYJNOŚCI AKUSTYCZNEJ DLA DRZWI PEŁNYCH



S50 - dąb turner



SKRZYDŁO O GRUBOŚCI 85 MM Z TRÓJSTRONNĄ PRZYLGĄ, WYKONANE Z OCYNKOWANEJ BLACHY LAMINOWANEJ O GRUBOŚCI 0,6 MM, WYPEŁNIONE PIANĄ POLIURETANOWĄ, WYPOSAŻONE W USZCZELKĘ



TRZY BOLCE ANTYWYWAŻENIOWE PO STRONIE ZAWIASOWEJ DRZWI



TRZYRYGLOWY ZAMEK GÓRNY



OŚCIEŻNICA STAŁOWO-DREWNIANA SKŁADAJĄCA SIĘ Z BLACHY OCYNKOWANEJ O GRUBOŚCI 0,6 - 1,2 MM ORAZ KLEJONKI SOSNOWEJ, LAMINOWANA W KOLORZE SKRZYDŁA, WYPOSAŻONA W USZCZELKĘ



WKŁADKA I GAŁKO-WKŁADKA W SYSTEMIE JEDNEGO KLUCZA



ZINTEGROWANY Z OŚCIEŻNICĄ PRÓG ALUMINIOWY Z PRZEKŁADKĄ TERMICZNĄ



TRZY ZAWIASY 3D WZMACNIANE, DWUTRZPIENIOWE, Z OSŁONKAMI REGULOWANE W TRZECH PŁASZCZYZNACH



KLAMKA STP-H



TRZYRYGLOWY ZAMEK GŁÓWNY



ZACZEP ZAMKA Z REGULOWANYM DOCISKIEM

OPCJE WYKONANIA ZA DOPLATĄ



ATESTOWANA WKŁADKA W KL. B





DRZWI O PODWYŻSZONEJ ODPORNOŚCI NA WŁAMANIE - OPCJA ZAWIERA ATESTOWANE WKŁADKI W KL. B ORAZ KLAMKĘ STP-H/K2

85 PREMIUM



 **Ud = 1,1 W/(m²*K)**
WSPÓŁCZYNNIK PRZENIKANIA CIEPŁA DLA DRZWI PEŁNYCH

 **Ud = 1,3 W/(m²*K)**
WSPÓŁCZYNNIK PRZENIKANIA CIEPŁA DLA DRZWI PRZESZKŁONYCH

 **Rw = 30 dB**
PARAMETR IZOLACYJNOŚCI AKUSTYCZNEJ DLA DRZWI PEŁNYCH



S50 - dqb turner



SKRZYDŁO O GRUBOŚCI 85 MM Z TRÓJSTRONNĄ PRZYLGĄ, WYKONANE Z OCYNKOWANEJ BLACHY LAMINOWANEJ O GRUBOŚCI 0,6 MM, WYPEŁNIONE PIANĄ POLIURETANOWĄ, WYPOSAŻONE W USZCZELKĘ



TRZY BOLCE ANTYWYWAŻENIOWE PO STRONIE ZAWIASOWEJ DRZWI



TRZY ZAWIASY TRÓJDZIELNE Z5



ZACZEP ZAMKA Z REGULOWANYM DOCISKIEM



TRZYRYGLOWY ZAMEK GÓRNY



ZINTEGROWANY Z OŚCIEŹNICĄ PRÓG STALOWY Z USZCZELKĄ



WKŁADKA I GAŁKO-WKŁADKA W SYSTEMIE JEDNEGO KLUCZA



TRZYRYGLOWY ZAMEK GŁÓWNY



KLAMKA STP-H



OŚCIEŹNICA STALOWA WYKONANA Z BLACHY OCYNKOWANEJ O GRUBOŚCI 1,2 MM, LAMINOWANA W KOLORZE SKRZYDŁA, WYPOSAŻONA W USZCZELKĘ

OPCJE WYKONANIA ZA DOPLATĄ



ATESTOWANA WKŁADKA W KL. B



DRZWI O PODWYŻSZONEJ ODPORNOŚCI NA WŁAMANIE - OPCJA ZAWIERA ATESTOWANE WKŁADKI W KL. B ORAZ KLAMKĘ STP-H/K2

MODELE OŚCIEŻNIC DOSTĘPNE ZA DOPLATĄ



ALUMINIOWA Z PRZEKŁADKĄ TERMICZNĄ



STALOWO-DREWNIANA Z ZAWIASEM 3D



ALUMINIOWA Z WYPEŁNIENIEM (STYROPIAN)

85 STANDARD



Ud = 1,2 W/(m²*K)
 WSPÓŁCZYNNIK PRZENIKANIA CIEPŁA DLA DRZWI PEŁNYCH

Ud = 1,3 W/(m²*K)
 WSPÓŁCZYNNIK PRZENIKANIA CIEPŁA DLA DRZWI PRZESZKLONYCH

Rw = 30 dB
 PARAMETR IZOLACYJNOŚCI AKUSTYCZNEJ DLA DRZWI PEŁNYCH



S50 - dqb turner

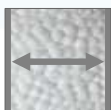

SKRZYDŁO O GRUBOŚCI 85 MM Z TRÓJSTRONNĄ PRZYLGĄ, WYKONANE Z OCYNKOWANEJ BLACHY LAMINOWANEJ O GRUBOŚCI 0,6 MM, WYPEŁNIONE POLISTYRENEM SPIENIONYM (STYROPIANEM), WYPOSAŻONE W USZCZELKĘ



TRZY BOLCE ANTYWYWAŻENIOWE PO STRONIE ZAWIASOWEJ DRZWI



TRZY ZAWIASY TRÓJDZIELNE Z5



ZACZEP ZAMKA Z REGULOWANYM DOCISKIEM



TRZYRYGŁOWY ZAMEK GÓRNY



ZINTEGROWANY Z OŚCIEŻNICĄ PRÓG STAŁOWY Z USZCZELKĄ



WKŁADKA I GAŁKO-WKŁADKA W SYSTEMIE JEDNEGO KLUCZA



TRZYRYGŁOWY ZAMEK GŁÓWNY



KLAMKA STP-H



OŚCIEŻNICA STAŁOWA WYKONANA Z BLACHY OCYNKOWANEJ O GRUBOŚCI 1,2 MM, LAMINOWANA W KOLORZE SKRZYDŁA, WYPOSAŻONA W USZCZELKĘ

OPCJE WYKONANIA ZA DOPLATĄ

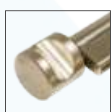

ATESTOWANA WKŁADKA W KL. B



DRZWI O PODWYŻSZONEJ ODPORNOŚCI NA WŁAMANIE - OPCJA ZAWIERA ATESTOWANE WKŁADKI W KL. B ORAZ KLAMKĘ STP-H/K2

MODELE OŚCIEŻNIC DOSTĘPNE ZA DOPLATĄ



ALUMINIOWA Z PRZEKŁADKĄ TERMICZNĄ



STAŁOWO-DREWNIANA Z ZAWIASEM 3D



ALUMINIOWA Z WYPEŁNIENIEM (STYROPIAN)

Tabela porównawcza drzwi 85 mm

■ OPCJA DOSTĘPNA W STANDARDZIE

□ OPCJA DOSTĘPNA ZA DOPLATĄ

	85 STANDARD	85 PREMIUM	85 PREMIUM PLUS	85 PREMIUM ALU	85 PREMIUM H PLUS	85 PREMIUM H ALU
UD DRZWI PEŁNE	1,2	1,1	0,91	0,85	0,91	0,85
UD DRZWI PRZESZKLONE	1,3	1,3	1,0	0,96	1,0	0,96
RW (WSKAŹNIK IZOLACYJNOŚCI AKUSTYCZNEJ DLA DRZWI PEŁNYCH)	30 dB	30 dB	30 dB	30 dB	30 dB	30 dB
SKRZYDŁO O GRUBOŚCI 85 MM Z TRÓJSTRONNĄ PRZYLGĄ, WYKONANE Z OCYNKOWANEJ BLACHY LAMINOWANEJ O GRUBOŚCI 0,6 MM, WYPEŁNIONE POLISTYRENEM SPIENIONYM (STYROPIANEM), WYPOSAŻONE W USZCZELKĘ	■					
SKRZYDŁO O GRUBOŚCI 85 MM Z TRÓJSTRONNĄ PRZYLGĄ, WYKONANE Z OCYNKOWANEJ BLACHY LAMINOWANEJ O GRUBOŚCI 0,6 MM, WYPEŁNIONE PIANĄ POLIURETANOWĄ, WYPOSAŻONE W USZCZELKĘ		■	■	■	■	■
TRZY BOLCE ANTYWYWAŻENIOWE PO STRONIE ZAWIASOWEJ DRZWI	■	■	■	■	■	■
TRZY ZAWIASY TRÓJDZIELNE Z5	■	■		■		■
TRZY ZAWIASY 3D WZMACNIANE, DWUTRZPIENIOWE, Z OSŁONKAMI, REGULOWANE W TRZECH PŁASZCZYZNACH			■	□	■	□
TRZYRYGLOWY ZAMEK GÓRNY	■	■	■	■		
TRZYRYGLOWY ZAMEK GŁÓWNY	■	■	■	■		
WIELOPUNKTOWY ZAMEK LISTWOWY MACO, WYPOSAŻONY W TRZY JĘZYKI Z CICHĄ ZAPADKĄ					■	■
ZACZEP ZAMKA Z REGULOWANYM DOCISKIEM	■	■	■	■	■	■
TRZY ZACZEPY ZAMKA LISTWOWEGO Z REGULOWANYM DOCISKIEM					■	■
OŚCIEŻNICA STALOWA WYKONANA Z BLACHY OCYNKOWANEJ GRUBOŚCI 1,2 MM, LAMINOWANA W KOLORZE SKRZYDŁA, WYPOSAŻONA W USZCZELKĘ	■	■				
OŚCIEŻNICA STALOWO-DREWNIANA SKŁADAJĄCA SIĘ Z BLACHY OCYNKOWANEJ O GRUBOŚCI 0,6 - 1,2 MM ORAZ KLEJONKI SOSNOWEJ, LAMINOWANA W KOLORZE SKRZYDŁA, WYPOSAŻONA W USZCZELKĘ	□	□	■		■	
OŚCIEŻNICA ALUMINIOWA Z PRZEKŁADKĄ TERMICZNĄ	□	□		■		■
OŚCIEŻNICA ALUMINIOWA Z WYPEŁNIENIEM (STYROPIAN)	□	□		□		□
ZINTEGROWANY Z OŚCIEŻNICĄ PRÓG STALOWY Z USZCZELKĄ	■	■				
ZINTEGROWANY Z OŚCIEŻNICĄ PRÓG ALUMINIOWY Z PRZEKŁADKĄ TERMICZNĄ			■	■	■	■
KLAMKA STP-H	■	■	■	■	■	■
GAŁKO-WKŁADKA					■	■
WKŁADKA I GAŁKO-WKŁADKA W SYSTEMIE JEDNEGO KLUCZA	■	■	■	■		
ATESTOWANA WKŁADKA W KL. B	□	□	□	□	□	□
BEZPIECZEŃSTWO KLASA RC2 [OPCJA ZAWIERA ATESTOWANE WKŁADKI W KL. B ORAZ KLAMKA STP-H/K2]	□	□	□	□	□	□
DRZWI NA WYMIAR *	■	■	■	■	■	■

* ZA DOPLATĄ

72 PREMIUM H ALU



 **Ud = 0,88 W/(m²*K)**
WSPÓŁCZYNNIK PRZENIKANIA CIEPŁA DLA DRZWI PEŁNYCH

 **Ud = 0,97 W/(m²*K)**
WSPÓŁCZYNNIK PRZENIKANIA CIEPŁA DLA DRZWI PRZESZKLONYCH

 **Rw = 30 dB**
PARAMETR IZOLACYJNOŚCI AKUSTYCZNEJ DLA DRZWI PEŁNYCH



S50 - winchester



SKRZYDŁO O GRUBOŚCI 72 MM Z TRÓJSTRONNĄ PRZYLGĄ, WYKONANE Z OCYNKOWANEJ BLACHY LAMINOWANEJ O GRUBOŚCI 0,6 MM, WYPEŁNIONE PIANĄ POLIURETANOWĄ, WYPOSAŻONE W USZCZELKĘ



TRZY BÓLCE ANTYWYWAŻENIOWE PO STRONIE ZAMIASOWEJ DRZWI



TRZY ZAWIASY TRÓJDZIELNE Z5

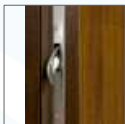

WIELOPUNKTOWY ZAMEK LISTWOWO-HAKOWY WINKHAUS



OŚCIEŻNICA ALUMINIOWA Z PRZEKŁADKĄ TERMICZNĄ



ZINTEGROWANY Z OŚCIEŻNICĄ PRÓG ALUMINIOWY Z PRZEKŁADKĄ TERMICZNĄ



KLAMKA STP-H



TRZY ZACZEPY ZAMKA LISTWOWEGO Z REGULOWANYM DOCISKIEM



GAŁKO-WKŁADKA

OPCJE WYKONANIA ZA DOPLATĄ



ATESTOWANA WKŁADKA W KL. B



DRZWI O PODWYŻSZONEJ ODPORNOŚCI NA WŁAMANIE - OPCJA ZAWIERA ATESTOWANE WKŁADKI W KL. B ORAZ KLAMKĘ STP-H/K2



ZAWIAS 3D



ALUMINIOWA Z WYPEŁNIENIEM (STYROPIAN)

72 PREMIUM H PLUS



Ud = 0,98 W/(m²*K)

WSPÓŁCZYNNIK PRZENIKANIA CIEPŁA DLA DRZWI PEŁNYCH

Ud = 1,1 W/(m²*K)

WSPÓŁCZYNNIK PRZENIKANIA CIEPŁA DLA DRZWI PRZESZKLONYCH

Rw = 30 dB

PARAMETR IZOLACYJNOŚCI AKUSTYCZNEJ DLA DRZWI PEŁNYCH

DRZWI POD WYMIAR



S50 - winchester

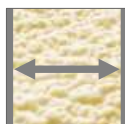

SKRZYDŁO O GRUBOŚCI 72 MM Z TRÓJSTRONNĄ PRZYLGĄ, WYKONANE Z OCYNKOWANEJ BLACHY LAMINOWANEJ O GRUBOŚCI 0,6 MM, WYPEŁNIONE PIANĄ POLIURETANOWĄ, WYPOSAŻONE W USZCZELKĘ



TRZY BOLCE ANTYWYWAŻENIOWE PO STRONIE ZAWIASOWEJ DRZWI

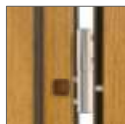

TRZY ZAWIASY 3D Z OSŁONKAMI REGULOWANE W TRZECH PŁASZCZYZNACH



WIELOPUNKTOWY ZAMEK LISTWOWO-HAKOWY WINKHAUS



OŚCIEŻNICA STALOWO-DREWNIANA SKŁADAJĄCA SIĘ Z BLACHY OCYNKOWANEJ O GRUBOŚCI 0,6 - 1,2 MM ORAZ KLEJONKI SOSNOWEJ, LAMINOWANA W KOLORZE SKRZYDŁA, WYPOSAŻONA W USZCZELKĘ



ZINTEGROWANY Z OŚCIEŻNICĄ PRÓG ALUMINIOWY Z PRZEKŁADKĄ TERMICZNĄ



KLAMKA STP-H



TRZY ZACZEPY ZAMKA LISTWOWEGO Z REGULOWANYM DOCISKIEM



GAŁKO-WKŁADKA

OPCJE WYKONANIA ZA DOPLATĄ



ATESTOWANA WKŁADKA W KL. B



DRZWI O PODWYŻSZONEJ ODPORNOŚCI NA WŁAMANIE - OPCJA ZAWIERA ATESTOWANE WKŁADKI W KL. B ORAZ KLAMKĘ STP-H/K2

72 PREMIUM ALU



Ud = 0,88 W/(m²*K)
 WSPÓŁCZYNNIK PRZENIKANIA CIEPŁA DLA DRZWI PEŁNYCH

Ud = 0,97 W/(m²*K)
 WSPÓŁCZYNNIK PRZENIKANIA CIEPŁA DLA DRZWI PRZESZKLONYCH

Rw = 30 dB
 PARAMETR IZOLACYJNOŚCI AKUSTYCZNEJ DLA DRZWI PEŁNYCH



S50 - winchester



SKRZYDŁO O GRUBOŚCI 72 MM Z TRÓJSTRONNĄ PRZYLGĄ, WYKONANE Z OCYNKOWANEJ BLACHY LAMINOWANEJ O GRUBOŚCI 0,6 MM, WYPEŁNIONE PIANĄ POLIURETANOWĄ, WYPOSAŻONE W USZCZELKĘ



TRZY BOLCE ANTYWYWAŻENIOWE PO STRONIE ZAWIASOWEJ DRZWI



TRZY ZAWIASY TRÓJDZIELNE Z5



KLAMKA STP-H



TRZYRYGŁOWY ZAMEK GÓRNY



ZINTEGROWANY Z OŚCIEŻNICĄ PRÓG ALUMINIOWY Z PRZEKŁADKĄ TERMICZNĄ



WKŁADKA I GAŁKO-WKŁADKA W SYSTEMIE JEDNEGO KLUCZA



TRZYRYGŁOWY ZAMEK GŁÓWNY



ZACZEP ZAMKA Z REGULOWANYM DOCISKIEM



OŚCIEŻNICA ALUMINIOWA Z PRZEKŁADKĄ TERMICZNĄ

OPCJE WYKONANIA ZA DOPLATĄ

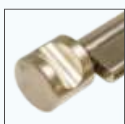

ATESTOWANA WKŁADKA W KL. B



DRZWI O PODWYŻSZONEJ ODPORNOŚCI NA WŁAMANIE - OPCJA ZAWIERA ATESTOWANE WKŁADKI W KL. B ORAZ KLAMKĘ STP-H/K2



ZAWIAS 3D

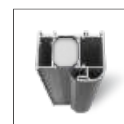

ALUMINIOWA Z WYPEŁNIENIEM (STYROPIAN)

72 PREMIUM PLUS



Ud = 0,98 W/(m²*K)

WSPÓŁCZYNNIK PRZENIKANIA CIEPŁA DLA DRZWI PEŁNYCH

Ud = 1,1 W/(m²*K)

WSPÓŁCZYNNIK PRZENIKANIA CIEPŁA DLA DRZWI PRZESZKŁONYCH

Rw = 30 dB

PARAMETR IZOLACYJNOŚCI AKUSTYCZNEJ DLA DRZWI PEŁNYCH

DRZWI POD WYMIAR



S50 - winchester



SKRZYDŁO O GRUBOŚCI 72 MM Z TRÓJSTRONNĄ PRZYLGĄ, WYKONANE Z OCYNKOWANEJ BLACHY LAMINOWANEJ O GRUBOŚCI 0,6 MM, WYPEŁNIONE PIANĄ POLIURETANOWĄ, WYPOSAŻONE W USZCZELKĘ



TRZY BOLCE ANTYWYWAŻENIOWE PO STRONIE ZAWIASOWEJ DRZWI

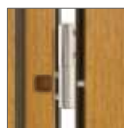

TRZY ZAWIASY 3D Z OSŁONKAMI REGULOWANE W TRZECH PŁASZCZYZNACH



TRZYRYGLOWY ZAMEK GÓRNY



ZACZEP ZAMEKA Z REGULOWANYM DOCISKIEM



TRZYRYGLOWY ZAMEK GŁÓWNY



OŚCIEŻNICA STALOWO-DREWNIANA SKŁADAJĄCA SIĘ Z BLACHY OCYNKOWANEJ O GRUBOŚCI 0,6 - 1,2 MM ORAZ KLEJONKI SOSNOWEJ, LAMINOWANA W KOLORZE SKRZYDŁA, WYPOSAŻONA W USZCZELKĘ



KLAMKA STP-H



WKŁADKA I GAŁKO-WKŁADKA W SYSTEMIE JEDNEGO KLUCZA



ZINTEGROWANY Z OŚCIEŻNICĄ PRÓG ALUMINIOWY Z PRZEKŁADKĄ TERMICZNĄ

OPCJE WYKONANIA ZA DOPLATĄ



ATESTOWANA WKŁADKA W KL. B



DRZWI O PODWYŻSZONEJ ODPORNOŚCI NA WŁAMANIE - OPCJA ZAWIERA ATESTOWANE WKŁADKI W KL. B ORAZ KLAMKĘ STP-H/K2

72 PREMIUM



 **Ud = 1,2 W/(m²*K)**
WSPÓŁCZYNNIK PRZENIKANIA CIEPŁA DLA DRZWI PEŁNYCH

 **Ud = 1,3 W/(m²*K)**
WSPÓŁCZYNNIK PRZENIKANIA CIEPŁA DLA DRZWI PRZESZKLONYCH

 **Rw = 30 dB**
PARAMETR IZOLACYJNOŚCI AKUSTYCZNEJ DLA DRZWI PEŁNYCH



S50 - winchester



SKRZYDŁO O GRUBOŚCI 72 MM Z TRÓJSTRONNĄ PRZYLGĄ, WYKONANE Z OCYNKOWANEJ BLACHY LAMINOWANEJ O GRUBOŚCI 0,6 MM, WYPEŁNIONE PIANĄ POLIURETANOWĄ, WYPOSAŻONE W USZCZELKĘ



TRZY BOLCE ANTYWYWAŻENIOWE PO STRONIE ZAWIASOWEJ DRZWI



TRZY ZAWIASY TRÓJDZIELNE Z5



TRZYRYGŁOWY ZAMEK GÓRNY



ZINTEGROWANY Z OŚCIEŻNICĄ PRÓG STALOWY Z USZCZELKĄ



ZACZEP ZAMKA Z REGULOWANYM DOCISKIEM



TRZYRYGŁOWY ZAMEK GŁÓWNY



KLAMKA STP-H



WKŁADKA I GAŁKO-WKŁADKA W SYSTEMIE JEDNEGO KLUCZA



OŚCIEŻNICA STALOWA WYKONANA Z BLACHY OCYNKOWANEJ O GRUBOŚCI 1,2 MM, LAMINOWANA W KOLORZE SKRZYDŁA, WYPOSAŻONA W USZCZELKĘ

OPCJE WYKONANIA ZA DOPLATĄ



ATESTOWANA WKŁADKA W KL. B



DRZWI O PODWYŻSZONEJ ODPORNOŚCI NA WŁAMANIE - OPCJA ZAWIERA ATESTOWANE WKŁADKI W KL. B ORAZ KLAMKĘ STP-H/K2

MODELE OŚCIEŻNIC DOSTĘPNE ZA DOPLATĄ



ALUMINIOWA Z PRZEKŁADKĄ TERMICZNĄ



STALOWO-DREWNIANA Z ZAWIASEM 3D



FD-25/12 + MASKOWNICA



ALUMINIOWA Z WYPEŁNIENIEM (STYROPIAN)

72 STANDARD



Ud = 1,3 W/(m²*K)
WSPÓŁCZYNNIK PRZENIKANIA CIEPŁA DLA DRZWI PEŁNYCH

Ud = 1,3 W/(m²*K)
WSPÓŁCZYNNIK PRZENIKANIA CIEPŁA DLA DRZWI PRZESZKŁONYCH

Rw = 30 dB
PARAMETR IZOLACYJNOŚCI AKUSTYCZNEJ DLA DRZWI PEŁNYCH



S50 - winchester



SKRZYDŁO O GRUBOŚCI 72 MM Z TRÓJSTRONNĄ PRZYLGĄ, WYKONANE Z OCYNKOWANEJ BLACHY LAMINOWANEJ O GRUBOŚCI 0,6 MM, WYPEŁNIONE POLISTYRENEM SPIENIONYM (STYROPIANEM), WYPOSAŻONE W USZCZELKĘ



TRZY BOLCE ANTYWYWAŻENIOWE PO STRONIE ZAWIASOWEJ DRZWI



TRZY ZAWIASY TRÓJDZIELNE Z5



TRZYRYGLOWY ZAMEK GÓRNY



ZINTEGROWANY Z OŚCIEŻNICĄ PRÓG STALOWY Z USZCZELKĄ



TRZYRYGLOWY ZAMEK GŁÓWNY



KLAMKA STP-H



ZACZEP ZAMKA Z REGULOWANYM DOCISKIEM



WKŁADKA I GAŁKO-WKŁADKA W SYSTEMIE JEDNEGO KLUCZA



OŚCIEŻNICA STALOWA WYKONANA Z BLACHY OCYNKOWANEJ O GRUBOŚCI 1,2 MM, LAMINOWANA W KOLORZE SKRZYDŁA, WYPOSAŻONA W USZCZELKĘ

OPCJE WYKONANIA ZA DOPLATĄ



ATESTOWANA WKŁADKA W KL. B



DRZWI O PODWYŻSZONEJ ODPORNOŚCI NA WŁAMANIE - OPCJA ZAWIERA ATESTOWANE WKŁADKI W KL. B ORAZ KLAMKĘ STP-H/K2

MODELE OŚCIEŻNIC DOSTĘPNE ZA DOPLATĄ



ALUMINIOWA Z PRZEKŁADKĄ TERMICZNĄ



STAŁOWO-DREWNIANA Z ZAWIASEM 3D



FD-25/12 + MASKOWNICA



ALUMINIOWA Z WYPEŁNIENIEM (STYROPIAN)

Tabela porównawcza drzwi 72 mm

■ OPCJA DOSTĘPNA W STANDARDZIE

□ OPCJA DOSTĘPNA ZA DOPLATĄ

	72 STANDARD	72 PREMIUM	72 PREMIUM PLUS	72 PREMIUM ALU	72 PREMIUM H PLUS	72 PREMIUM H ALU
UD DRZWI PEŁNE	1,3	1,2	0,98	0,88	0,98	0,88
UD DRZWI PRZESZKLONE	1,3	1,3	1,1	0,97	1,1	0,97
RW (WSKAŹNIK IZOLACYJNOŚCI AKUSTYCZNEJ DLA DRZWI PEŁNYCH)	30 dB	30 dB	30 dB	30 dB	30 dB	30 dB
SKRZYDŁO O GRUBOŚCI 72 MM Z TRÓJSTRONNĄ PRZYLGĄ, WYKONANE Z OCYNKOWANEJ BLACHY LAMINOWANEJ O GRUBOŚCI 0,6 MM, WYPEŁNIONE POLISTYRENEM SPIENIONYM (STYROPIANEM), WYPOSAŻONE W USZCZELKĘ	■					
SKRZYDŁO O GRUBOŚCI 72 MM Z TRÓJSTRONNĄ PRZYLGĄ, WYKONANE Z OCYNKOWANEJ BLACHY LAMINOWANEJ O GRUBOŚCI 0,6 MM, WYPEŁNIONE PIANĄ POLIURETANOWĄ, WYPOSAŻONE W USZCZELKĘ		■	■	■	■	■
TRZY BOLCE ANTYWYWAŻENIOWE PO STRONIE ZAWIASOWEJ DRZWI	■	■	■	■	■	■
TRZY ZAWIASY TRÓJDZIELNE Z5	■	■		■		■
TRZY ZAWIASY 3D Z OSŁONKAMI, REGULOWANE W TRZECH PŁASZCZYZNACH			■	□	■	□
TRZYRYGLOWY ZAMEK GÓRNY	■	■	■	■		
TRZYRYGLOWY ZAMEK GŁÓWNY	■	■	■	■		
WIELOPUNKTOWY ZAMEK LISTWOWO-HAKOWY WINKHAUS					■	■
ZACZEP ZAMKA Z REGULOWANYM DOCISKIEM	■	■	■	■	■	■
OŚCIEŻNICA STALOWA WYKONANA Z BLACHY OCYNKOWANEJ GRUBOŚCI 1,2 MM, LAMINOWANA W KOLORZE SKRZYDŁA, WYPOSAŻONA W USZCZELKĘ	■	■				
OŚCIEŻNICA STALOWO-DREWNIANA SKŁADAJĄCA SIĘ Z BLACHY OCYNKOWANEJ O GRUBOŚCI 0,6 - 1,2 MM ORAZ KLEJONKI SOSNOWEJ, LAMINOWANA W KOLORZE SKRZYDŁA, WYPOSAŻONA W USZCZELKĘ	□	□	■		■	
OŚCIEŻNICA ALUMINIOWA Z PRZEKŁADKĄ TERMICZNĄ	□	□		■		■
OŚCIEŻNICA ALUMINIOWA Z WYPEŁNIENIEM (STYROPIAN)	□	□		□		□
ZINTEGROWANY Z OŚCIEŻNICĄ PRÓG STALOWY Z USZCZELKĄ	■	■				
ZINTEGROWANY Z OŚCIEŻNICĄ PRÓG ALUMINIOWY Z PRZEKŁADKĄ TERMICZNĄ			■	■	■	■
KLAMKA STP-H	■	■	■	■	■	■
GAŁKO-WKŁADKA					■	■
WKŁADKA I GAŁKO-WKŁADKA W SYSTEMIE JEDNEGO KLUCZA	■	■	■	■		
ATESTOWANA WKŁADKA W KL. B	□	□	□	□	□	□
BEZPIECZEŃSTWO KLASA RC2 [OPCJA ZAWIERA ATESTOWANE WKŁADKI W KL. B ORAZ KLAMKA STP-H/K2]	□	□	□	□	□	□
DRZWI NA WYMIAR *	■	■	■	■	■	■

* ZA DOPLATĄ

55 PREMIUM PLUS

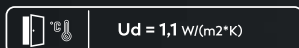

Ud = 1,1 W/(m²*K)

WSPÓŁCZYNNIK PRZENIKANIA CIEPŁA DLA DRZWI PEŁNYCH



Ud = 1,5 W/(m²*K)

WSPÓŁCZYNNIK PRZENIKANIA CIEPŁA DLA DRZWI PRZESZKLONYCH



Rw = 28 dB

PARAMETR IZOLACYJNOŚCI AKUSTYCZNEJ DLA DRZWI PEŁNYCH



DRZWI POD WYMIAR



T41 - dqb trufia



SKRZYDŁO O GRUBOŚCI 55 MM Z TRÓJSTRONNĄ PRZYLGĄ, WYKONANE Z OCYNKOWANEJ BLACHY LAMINOWANEJ O GRUBOŚCI 0,6 MM, WYPEŁNIONE PIANĄ POLIURETANOWĄ, WYPOSAŻONE W USZCZELKĘ



TRZY BOLCE ANTYWYWAŻENIOWE PO STRONIE ZAWIASOWEJ DRZWI

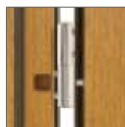

TRZY ZAWIASY 3D Z OSŁONKAMI REGULOWANE W TRZECH PŁASZCZYZNACH



TRZYRYGLOWY ZAMEK GÓRNY



TRZYRYGLOWY ZAMEK GŁÓWNY



ZACZEP ZAMKA Z REGULOWANYM DOCISKIEM



ZINTEGROWANY Z OŚCIEŻNICĄ PRÓG ALUMINIOWY Z PRZEKLADKĄ TERMICZNĄ



KLAMKA STP-H



WKŁADKA I GAŁKO-WKŁADKA W SYSTEMIE JEDNEGO KLUCZA



OŚCIEŻNICA STALOWO-DREWNIANA SKŁADAJĄCA SIĘ Z BLACHY OCYNKOWANEJ O GRUBOŚCI 0,6 - 1,2 MM ORAZ KLEJONKI SOSNOWEJ, LAMINOWANA W KOLORZE SKRZYDŁA, WYPOSAŻONA W USZCZELKĘ

55 PREMIUM



Ud = 1,2 W/(m²*K)
 WSPÓŁCZYNNIK PRZENIKANIA CIEPŁA DLA DRZWI PEŁNYCH

Ud = 1,5 W/(m²*K)
 WSPÓŁCZYNNIK PRZENIKANIA CIEPŁA DLA DRZWI PRZESZKLONYCH

Rw = 28 dB
 PARAMETR IZOLACYJNOŚCI AKUSTYCZNEJ DLA DRZWI PEŁNYCH



T41 - dqb trufia



SKRZYDŁO O GRUBOŚCI 55 MM Z TRÓJSTRONNĄ PRZYLGĄ, WYKONANE Z OCYNKOWANEJ BLACHY LAMINOWANEJ O GRUBOŚCI 0,6 MM, WYPEŁNIONE PIANĄ POLIURETANOWĄ, WYPOSAŻONE W USZCZELKĘ



TRZY BOLCE ANTYWYWAŻENIOWE PO STRONIE ZAWIASOWEJ DRZWI



TRZY ZAWIASY TRÓJDZIELNE Z5



TRZYRYGLOWY ZAMEK GÓRNY



ZINTEGROWANY Z OŚCIEŻNICĄ PRÓG STALOWY Z USZCZELKĄ



ZACZEP ZAMKA Z REGULOWANYM DOCISKIEM



TRZYRYGLOWY ZAMEK GŁÓWNY



KLAMKA STP-H



WKŁADKA I GALKO-WKŁADKA W SYSTEMIE JEDNEGO KLUCZA



OŚCIEŻNICA STALOWA WYKONANA Z BLACHY OCYNKOWANEJ O GRUBOŚCI 1,2 MM, LAMINOWANA W KOLORZE SKRZYDŁA, WYPOSAŻONA W USZCZELKĘ

POZOSTAŁE MODELE OŚCIEŻNIC DOSTĘPNE W STANDARDZIE



FD-25/12



FD-25/21/C

MODELE OŚCIEŻNIC DOSTĘPNE ZA DOPŁATĄ



STALOWO-DREWNIANA Z ZAWIASEM 3D



FD-25/12 + MASKOWNICA

55 STANDARD



Ud = 1,3 W/(m²*K)
 WSPÓŁCZYNNIK PRZENIKANIA CIEPŁA DLA DRZWI PEŁNYCH

Ud = 1,6 W/(m²*K)
 WSPÓŁCZYNNIK PRZENIKANIA CIEPŁA DLA DRZWI PRZESZKLONYCH

Rw = 28 dB
 PARAMETR IZOLACYJNOŚCI AKUSTYCZNEJ DLA DRZWI PEŁNYCH



T41 - dqb trufla

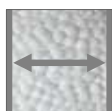

SKRZYDŁO O GRUBOŚCI 55 MM Z TRÓJSTRONNĄ PRZYLGĄ, WYKONANE Z OCYNKOWANEJ BLACHY LAMINOWANEJ O GRUBOŚCI 0,6 MM, WYPEŁNIONE POLISTYRENEM SPIENIONYM (STYROPIANEM), WYPOSAŻONE W USZCZELKĘ



TRZY BOLCE ANTYWYWAŻENIOWE PO STRONIE ZAWIASOWEJ DRZWI



TRZY ZAWIASY TRÓJDZIELNE ZS



ZACZEP ZAMKA Z REGULOWANYM DOCISKIEM



TRZYRYGLOWY ZAMEK GÓRNY



ZINTEGROWANY Z OŚCIEŻNICĄ PRÓG STALOWY Z USZCZELKĄ



WKŁADKA I GAŁKO-WKŁADKA W SYSTEMIE JEDNEGO KLUCZA



TRZYRYGLOWY ZAMEK GŁÓWNY



KLAMKA STP-H



OŚCIEŻNICA STALOWA WYKONANA Z BLACHY OCYNKOWANEJ O GRUBOŚCI 1,2 MM, LAMINOWANA W KOLORZE SKRZYDŁA, WYPOSAŻONA W USZCZELKĘ

POZOSTAŁE MODELE OŚCIEŻNIC DOSTĘPNE W STANDARDZIE



FD-25/12



FD-25/Z1/C

MODELE OŚCIEŻNIC DOSTĘPNE ZA DOPLATĄ



STALOWO-DREWNIANA Z ZAWIASEM 3D



FD-25/12 + MASKOWNICA

Tabela porównawcza drzwi 55 mm

■ OPCJA DOSTĘPNA W STANDARDZIE	55 STANDARD	55 PREMIUM	55 PREMIUM PLUS
UD DRZWI PEŁNE	1,3	1,2	1,1
UD DRZWI PRZESZKLONE	1,6	1,5	1,5
RW (WSKAŹNIK IZOLACYJNOŚCI AKUSTYCZNEJ DLA DRZWI PEŁNYCH)	28 dB	28 dB	28 dB
SKRZYDŁO O GRUBOŚCI 55 MM Z TRÓJSTRONNĄ PRZYLGĄ, WYKONANE Z OCYNKOWANEJ BLACHY LAMINOWANEJ O GRUBOŚCI 0,6 MM, WYPEŁNIONE POLISTYREMEM SPIENIONYM (STYROPIANEM), WYPOSAŻONE W USZCZELKĘ	■		
SKRZYDŁO O GRUBOŚCI 55 MM Z TRÓJSTRONNĄ PRZYLGĄ, WYKONANE Z OCYNKOWANEJ BLACHY LAMINOWANEJ O GRUBOŚCI 0,6 MM, WYPEŁNIONE PIANĄ POLIURETANOWĄ, WYPOSAŻONE W USZCZELKĘ		■	■
TRZY BOLCE ANTYWYWAŻENIOWE PO STRONIE ZAWIASOWEJ DRZWI	■	■	■
TRZY ZAWIASY TRÓJDZIELNE Z5	■	■	
TRZY ZAWIASY 3D Z OSŁONKAMI, REGULOWANE W TRZECH PŁASZCZYZNACH			■
TRZYRYGLOWY ZAMEK GÓRNY	■	■	■
TRZYRYGLOWY ZAMEK GŁÓWNY	■	■	■
ZACZEP ZAMKA Z REGULOWANYM DOCISKIEM	■	■	■
OŚCIEŻNICA STALOWA WYKONANA Z BLACHY OCYNKOWANEJ GRUBOŚCI 1,2 MM, LAMINOWANA W KOLORZE SKRZYDŁA, WYPOSAŻONA W USZCZELKĘ	■	■	
OŚCIEŻNICA STALOWO-DREWNIANA SKŁADAJĄCA SIĘ Z BLACHY OCYNKOWANEJ O GRUBOŚCI 0,6 - 1,2 MM ORAZ KLEJONKI SOSNOWEJ, LAMINOWANA W KOLORZE SKRZYDŁA, WYPOSAŻONA W USZCZELKĘ	□	□	■
ZINTEGROWANY Z OŚCIEŻNICĄ PRÓG STALOWY Z USZCZELKĄ	■	■	
ZINTEGROWANY Z OŚCIEŻNICĄ PRÓG ALUMINIOWY Z PRZEKŁADKĄ TERMICZNĄ			■
KLAMKA STP-H	■	■	■
WKŁADKA I GAŁKO-WKŁADKA W SYSTEMIE JEDNEGO KLUCZA	■	■	■
DRZWI NA WYMIAR*	■	■	■

* ZA DOPLATĄ

OŚCIEŻNICE STANDARDOWE DLA DRZWI ZEWNĘTRZNYCH

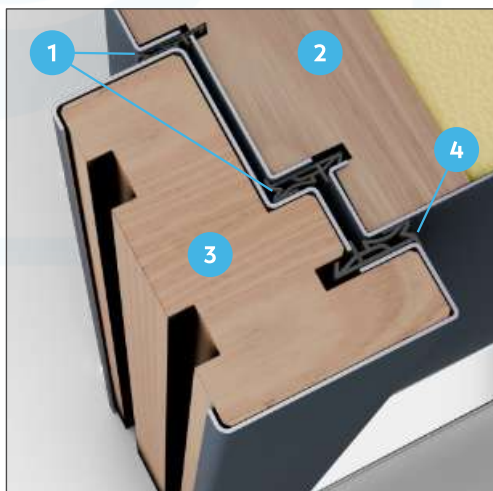

STALOWO-DREWNIANA

101 MASTER THERM

OŚCIEŻNICA STALOWO-DREWNIANA SKŁADAJĄCA SIĘ Z BLACHY OCYNKOWANEJ O GRUBOŚCI 0,6 MM ORAZ KLEJONKI SOSNOWEJ, LAMINOWANA W KOLORZE SKRZYDŁA, WYPOSAŻONA W USZCZELKĘ

- 1 USZCZELKI SKRZYDŁOWE
- 2 SKRZYDŁO
- 3 OŚCIEŻNICA
- 4 USZCZELKA OŚCIEŻNICOWA



STALOWO-DREWNIANA

72 ECOTHERM, 72 ECOTHERM H, 85 PREMIUM H PLUS, 85 PREMIUM PLUS, 72 PREMIUM PLUS, 72 PREMIUM H PLUS, 55 PREMIUM PLUS *

OŚCIEŻNICA STALOWO-DREWNIANA SKŁADAJĄCA SIĘ Z BLACHY OCYNKOWANEJ O GRUBOŚCI 0,6 - 1,2 MM ORAZ KLEJONKI SOSNOWEJ, LAMINOWANA W KOLORZE SKRZYDŁA, WYPOSAŻONA W USZCZELKĘ

- 1 USZCZELKA SKRZYDŁOWA
- 2 SKRZYDŁO
- 3 OŚCIEŻNICA
- 4 USZCZELKA OŚCIEŻNICOWA



STALOWA FD-25/21/B

85 PREMIUM, 85 STANDARD, 72 PREMIUM, 72 STANDARD, 55 PREMIUM ORAZ 55 STANDARD *

OŚCIEŻNICA STALOWA WYKONANA Z BLACHY OCYNKOWANEJ O GRUBOŚCI 1,2 MM, LAMINOWANA W KOLORZE SKRZYDŁA, WYPOSAŻONA W USZCZELKĘ

- 1 USZCZELKA SKRZYDŁOWA
- 2 SKRZYDŁO
- 3 OŚCIEŻNICA
- 4 USZCZELKA OŚCIEŻNICOWA

* RODZAJ WYPEŁNIENIA SKRZYDŁA ZALEŻNY OD MODELU DRZWI



STALOWA FD-25/21/C

55 PREMIUM, 55 STANDARD *

OŚCIEŻNICA STALOWA WYKONANA Z BLACHY OCYNKOWANEJ O GRUBOŚCI 1,2 MM, LAMINOWANA W KOLORZE SKRZYDŁA, WYPOSAŻONA W USZCZELKĘ

- 1 USZCZELKA SKRZYDŁOWA
- 2 SKRZYDŁO
- 3 OŚCIEŻNICA
- 4 USZCZELKA OŚCIEŻNICOWA



STALOWA FD-25/12

72 PREMIUM, 72 STANDARD, 55 PREMIUM, 55 STANDARD *

OŚCIEŻNICA STALOWA WYKONANA Z BLACHY OCYNKOWANEJ O GRUBOŚCI 1,2 MM, LAMINOWANA W KOLORZE SKRZYDŁA, WYPOSAŻONA W USZCZELKĘ

- 1 USZCZELKA SKRZYDŁOWA
- 2 SKRZYDŁO
- 3 OŚCIEŻNICA
- 4 USZCZELKA OŚCIEŻNICOWA

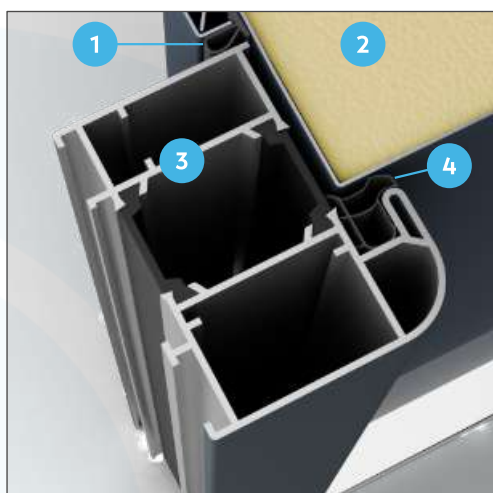

ALUMINIOWA

72 ECOTHERM ALU, 72 ECOTHERM H ALU, 85 PREMIUM ALU, 85 PREMIUM H ALU, 72 PREMIUM ALU, 72 PREMIUM H ALU *

OŚCIEŻNICA ALUMINIOWA Z PRZEKŁADKĄ TERMICZNĄ

- 1 USZCZELKA SKRZYDŁOWA
- 2 SKRZYDŁO
- 3 OŚCIEŻNICA
- 4 USZCZELKA OŚCIEŻNICOWA

* RODZAJ WYPEŁNIENIA SKRZYDŁA ZALEŻNY OD MODELU DRZWI



DRZWI ZEWNĘTRZNE

PRZESZKLONE



*KOLOR DĄB TURNER
SZYBA LUSTRO WENECKIE S43
ANTABA AMSTERDAM KOLOR CZARNY*

PRZESZKLENIA S71 / S72

Nowe przeszklenie harmonijnie łączy elementy mleczne i przezroczyste, tworząc efekt subtelnej gry światła. Drzwi zyskują wyjątkową lekkość i elegancję, wpuszczają naturalne światło, a jednocześnie dbają o prywatność. To połączenie funkcjonalności i stylu, które wyróżni każde wejście.



Szyba dostępna w dwóch opcjach wykonania: S71 oraz S72.

Dodatkowo ramka przeszklenia dostępna jest w dwóch wariantach kolorystycznych: czarnym i INOX.



S71 - G | CIEMNY ORZECH



S71 - G | ANTRACYT CIEMNY



S72 - G | CZARNY STRUKTURA

	CENA NETTO ZA KOMPLET	UD
55 STANDARD	x	x
55 PREMIUM	x	x
55 PREMIUM PLUS	x	x
72 STANDARD	4 920,00	1,3
72 PREMIUM	5 290,00	1,3
72 PREMIUM PLUS	5 910,00	1,1
72 PREMIUM ALU	6 510,00	0,97
72 PREMIUM H PLUS	6 240,00	1,1
72 PREMIUM H ALU	6 840,00	0,97

	CENA NETTO ZA KOMPLET	UD
85 STANDARD	5 320,00	1,3
85 PREMIUM	5 810,00	1,3
85 PREMIUM PLUS	6 440,00	1,0
85 PREMIUM ALU	7 270,00	0,96
85 PREMIUM H PLUS	6 880,00	1,0
85 PREMIUM H ALU	7 710,00	0,96
72 ECOTHERM	6 440,00	0,96
72 ECOTHERM ALU	7 030,00	0,94
72 ECOTHERM H	6 760,00	0,96
72 ECOTHERM H ALU	7 360,00	0,94
101 MASTERTHERM	x	x

DOSTĘPNE ROZMIARY:
80N, 80E, 90N, 90E, 100N, 100E
DOPŁATA DO SZER. 100 - 230,00 PLN

RAMKA S81

RAMKA CZARNA SZKLANA - LACOBEL

WIDOK RAMKI LACOBEL

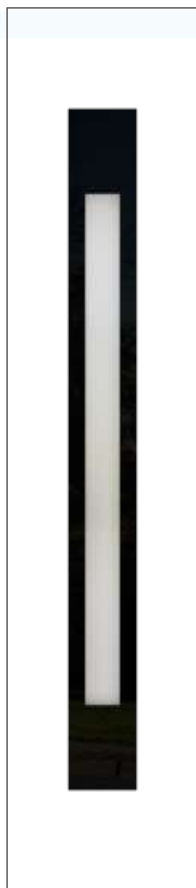

OD WEWNĄTRZ - RAMKA ALUMINIOWA MALOWANA PROSZKOWO RAL 9005

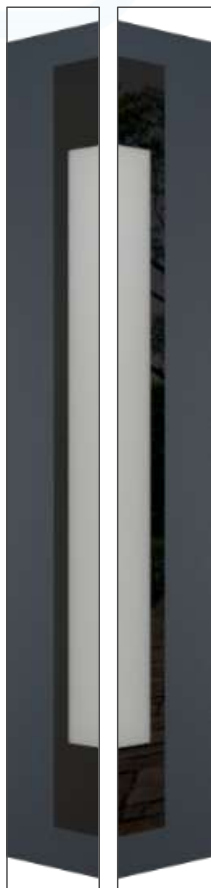

OD ZEWNĄTRZ - RAMKA SZKLANA



S81 - T52 | ANTRACYT CIEMNY

PRZESZKLENIA DOSTĘPNE DLA RAMKI S81



SZYBA CIEMNY GRAFIT



SZYBA MATOWA



SZYBA MATOWA Z PASKAMI



SZYBA REFLEX GRAFIT



SZYBA REFLEX BRĄZ



SZYBA LUSTRO WENECKIE



SZYBA CZARNA



| S81 - T60 | JASNOSZARY



| S81 - G | DĄB TURNER



| S81 - T62 | BIAŁY DREWNOPODOBNY

	CENA NETTO ZA KOMPLET	UD
55 STANDARD	x	x
55 PREMIUM	x	x
55 PREMIUM PLUS	x	x
72 STANDARD	4 050,00	1,3
72 PREMIUM	4 420,00	1,3
72 PREMIUM PLUS	5 040,00	1,1
72 PREMIUM ALU	5 640,00	0,97
72 PREMIUM H PLUS	5 370,00	1,1
72 PREMIUM H ALU	5 970,00	0,97

	CENA NETTO ZA KOMPLET	UD
85 STANDARD	4 450,00	1,3
85 PREMIUM	4 940,00	1,3
85 PREMIUM PLUS	5 570,00	1,0
85 PREMIUM ALU	6 400,00	0,96
85 PREMIUM H PLUS	6 010,00	1,0
85 PREMIUM H ALU	6 840,00	0,96
72 ECOTHERM	5 570,00	0,96
72 ECOTHERM ALU	6 160,00	0,94
72 ECOTHERM H	5 890,00	0,96
72 ECOTHERM H ALU	6 490,00	0,94
101 MASTER THERM	x	x

DOSTĘPNE ROZMIARY:
80N, 80E, 90N, 90E, 100N, 100E
DOPLATA DO SZER. 100 - 230,00 PLN

DRZWI ZEWNĘTRZNE - PRZESZKLONE

RAMKA S80

RAMKA CZARNA SZKLANA - LACOBEL

WIDOK RAMKI LACOBEL



OD WEWNĄTRZ - RAMKA ALUMINIOWA MALOWANA PROSZKOWO RAL 9005

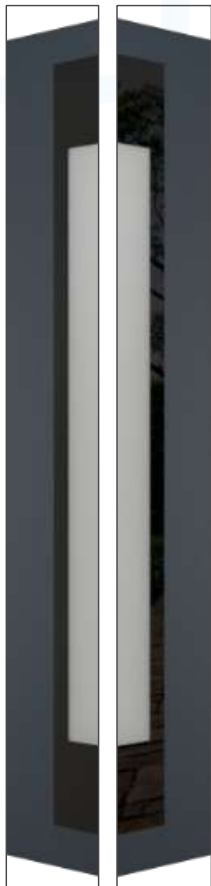

OD ZEWNĄTRZ - RAMKA SZKLANA



| S80 - G | ANTRACYT CIEMNY

PRZESZKLENIA DOSTĘPNE DLA RAMKI S80





S80 - G | JASNO SZARY



S80 - T60 | DĄB BIELONY



S80 - T60 | CZERWONY

	CENA NETTO ZA KOMPLET	UD
55 STANDARD	x	x
55 PREMIUM	x	x
55 PREMIUM PLUS	x	x
72 STANDARD	4 050,00	1,3
72 PREMIUM	4 420,00	1,3
72 PREMIUM PLUS	5 040,00	1,1
72 PREMIUM ALU	5 640,00	0,97
72 PREMIUM H PLUS	5 370,00	1,1
72 PREMIUM H ALU	5 970,00	0,97

	CENA NETTO ZA KOMPLET	UD
85 STANDARD	4 450,00	1,3
85 PREMIUM	4 940,00	1,3
85 PREMIUM PLUS	5 570,00	1,0
85 PREMIUM ALU	6 400,00	0,96
85 PREMIUM H PLUS	6 010,00	1,0
85 PREMIUM H ALU	6 840,00	0,96
72 ECOTHERM	5 570,00	0,96
72 ECOTHERM ALU	6 160,00	0,94
72 ECOTHERM H	5 890,00	0,96
72 ECOTHERM H ALU	6 490,00	0,94
101 MASTER THERM	x	x

DOSTĘPNE ROZMIARY:
80N, 80E, 90N, 90E, 100N, 100E
DOPLATA DO SZER. 100 - 230,00 PLN

DRZWI ZEWNĘTRZNE - PRZESZKLONE

RAMKA S61

RAMKI DOSTĘPNE
W KOLORACH INOX I CZARNYM

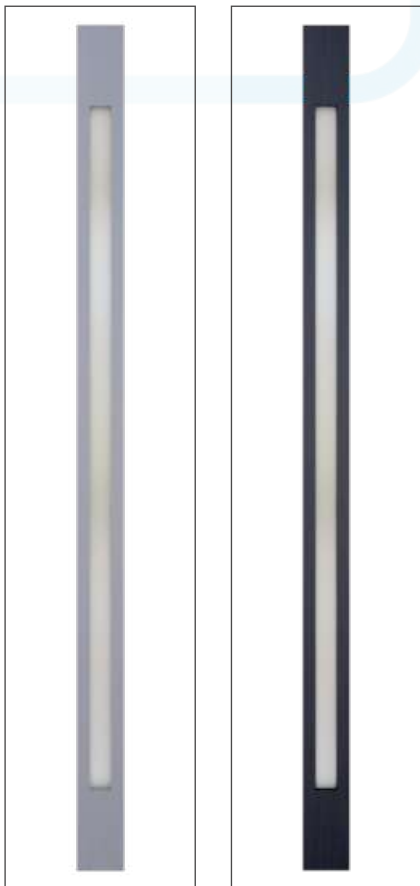

S61 - T54 | ANTRACYT CIEMNY



PRZESZKLENIA DOSTĘPNE DLA RAMKI S61





	CENA NETTO ZA KOMPLET	UD
55 STANDARD	3 225,00	1,6
55 PREMIUM	3 540,00	1,5
55 PREMIUM PLUS	4 160,00	1,5
72 STANDARD	3 680,00	1,3
72 PREMIUM	4 050,00	1,3
72 PREMIUM PLUS	4 670,00	1,1
72 PREMIUM ALU	5 270,00	0,97
72 PREMIUM H PLUS	5 000,00	1,1
72 PREMIUM H ALU	5 600,00	0,97

	CENA NETTO ZA KOMPLET	UD
85 STANDARD	4 080,00	1,3
85 PREMIUM	4 570,00	1,3
85 PREMIUM PLUS	5 200,00	1,0
85 PREMIUM ALU	6 030,00	0,96
85 PREMIUM H PLUS	5 640,00	1,0
85 PREMIUM H ALU	6 470,00	0,96
72 ECOTHERM	5 200,00	0,96
72 ECOTHERM ALU	5 790,00	0,94
72 ECOTHERM H	5 520,00	0,96
72 ECOTHERM H ALU	6 120,00	0,94
101 MASTER THERM	6 970,00	0,67

DOSTĘPNE ROZMIARY:
80N, 80E, 90N, 90E, 100N, 100E
DOPLATA DO SZER. 100 - 230,00 PLN

DRZWI ZEWNĘTRZNE - PRZESZKLONE

RAMKA S60

RAMKI DOSTĘPNE
W KOLORACH INOX I CZARNYM

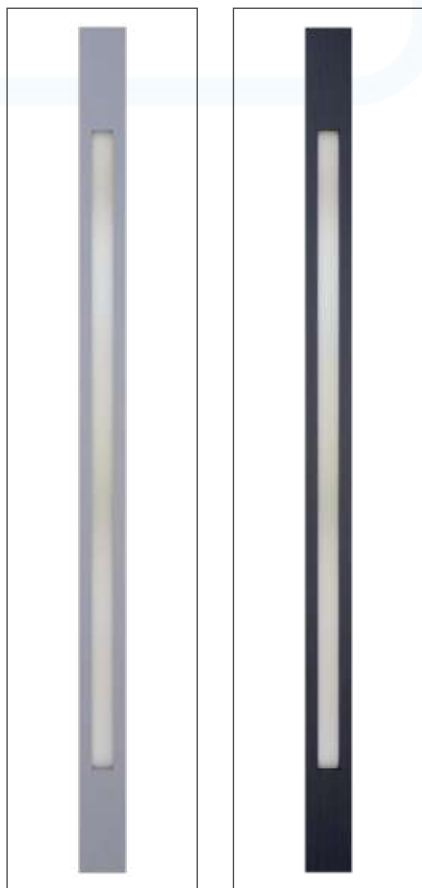

| S60 - T53 | ANTRACYT CIEMNY

PRZESZKLENIA DOSTĘPNE DLA RAMKI S60



S60 - T53 | JASNOSZARY



S60 - G | CIEMNY ORZECH



S60 - G | CZERWONY



	CENA NETTO ZA KOMPLET	UD
55 STANDARD	3 225,00	1,6
55 PREMIUM	3 540,00	1,5
55 PREMIUM PLUS	4 160,00	1,5
72 STANDARD	3 680,00	1,3
72 PREMIUM	4 050,00	1,3
72 PREMIUM PLUS	4 670,00	1,1
72 PREMIUM ALU	5 270,00	0,97
72 PREMIUM H PLUS	5 000,00	1,1
72 PREMIUM H ALU	5 600,00	0,97

	CENA NETTO ZA KOMPLET	UD
85 STANDARD	4 080,00	1,3
85 PREMIUM	4 570,00	1,3
85 PREMIUM PLUS	5 200,00	1,0
85 PREMIUM ALU	6 030,00	0,96
85 PREMIUM H PLUS	5 640,00	1,0
85 PREMIUM H ALU	6 470,00	0,96
72 ECOTHERM	5 200,00	0,96
72 ECOTHERM ALU	5 790,00	0,94
72 ECOTHERM H	5 520,00	0,96
72 ECOTHERM H ALU	6 120,00	0,94
101 MASTERTHERM	6 970,00	0,67

DOSTĘPNE ROZMIARY:
80N, 80E, 90N, 90E, 100N, 100E
DOPLATA DO SZER. 100 - 230,00 PLN

DRZWI ZEWNĘTRZNE - PRZESZKLONE

RAMKA S53

RAMKI DOSTĘPNE
W KOLORACH INOX I CZARNYM

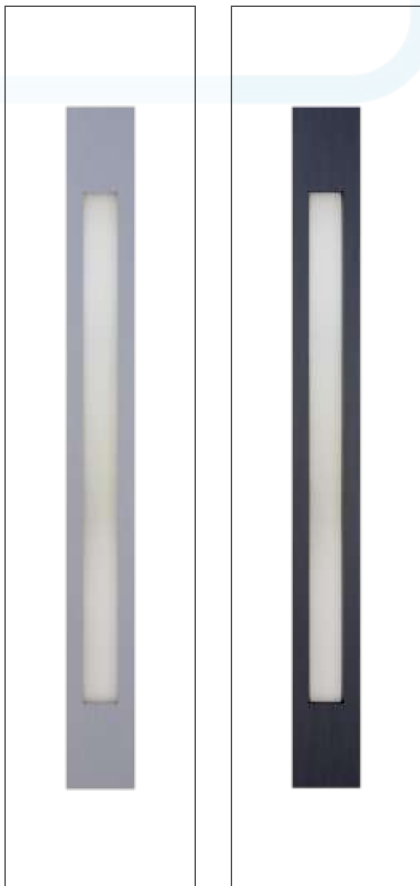

S53 - T60 | ANTRACYT CIEMNY

PRZESZKLENIA DOSTĘPNE DLA RAMKI S53





553 - T60 | JASNOSZARY



553 - T52 | ZIELONY



553 - G | CIEMNY ORZECH

	CENA NETTO ZA KOMPLET	UD
55 STANDARD	3 435,00	1,6
55 PREMIUM	3 750,00	1,5
55 PREMIUM PLUS	4 370,00	1,5
72 STANDARD	3 890,00	1,3
72 PREMIUM	4 260,00	1,3
72 PREMIUM PLUS	4 880,00	1,1
72 PREMIUM ALU	5 480,00	0,97
72 PREMIUM H PLUS	5 210,00	1,1
72 PREMIUM H ALU	5 810,00	0,97

	CENA NETTO ZA KOMPLET	UD
85 STANDARD	x	x
85 PREMIUM	x	x
85 PREMIUM PLUS	x	x
85 PREMIUM ALU	x	x
85 PREMIUM H PLUS	x	x
85 PREMIUM H ALU	x	x
72 ECOTHERM	5 410,00	0,96
72 ECOTHERM ALU	6 000,00	0,94
72 ECOTHERM H	5 730,00	0,96
72 ECOTHERM H ALU	6 330,00	0,94
101 MASTER THERM	x	x

DOSTĘPNE ROZMIARY:
80N, 80E, 90N, 90E, 100N, 100E
DOPLATA DO SZER. 100 - 230,00 PLN

DRZWI ZEWNĘTRZNE - PRZESZKLONE

RAMKA S50

RAMKI DOSTĘPNE
W KOLORACH INOX I CZARNYM



| S50 - T60 JANTRACYT CIEMNY



PRZESZKLENIA DOSTĘPNE DLA RAMKI S50





550 - T60 | ŁASNO SZARY



550 - G | ZŁOTY DĄB



550 - G | CZARNY STRUKTURA

	CENA NETTO ZA KOMPLET	UD
55 STANDARD	3 435,00	1,6
55 PREMIUM	3 750,00	1,5
55 PREMIUM PLUS	4 370,00	1,5
72 STANDARD	3 890,00	1,3
72 PREMIUM	4 260,00	1,3
72 PREMIUM PLUS	4 880,00	1,1
72 PREMIUM ALU	5 480,00	0,97
72 PREMIUM H PLUS	5 210,00	1,1
72 PREMIUM H ALU	5 810,00	0,97

	CENA NETTO ZA KOMPLET	UD
85 STANDARD	x	x
85 PREMIUM	x	x
85 PREMIUM PLUS	x	x
85 PREMIUM ALU	x	x
85 PREMIUM H PLUS	x	x
85 PREMIUM H ALU	x	x
72 ECOTHERM	5 410,00	0,96
72 ECOTHERM ALU	6 000,00	0,94
72 ECOTHERM H	5 730,00	0,96
72 ECOTHERM H ALU	6 330,00	0,94
101 MASTERTHERM	x	x

DOSTĘPNE ROZMIARY:
80N, 80E, 90N, 90E, 100N, 100E
DOPLATA DO SZER. 100 - 230,00 PLN

DRZWI ZEWNĘTRZNE - PRZESZKLONE

RAMKA S43

RAMKI DOSTĘPNE
W KOLORACH INOX I CZARNYM

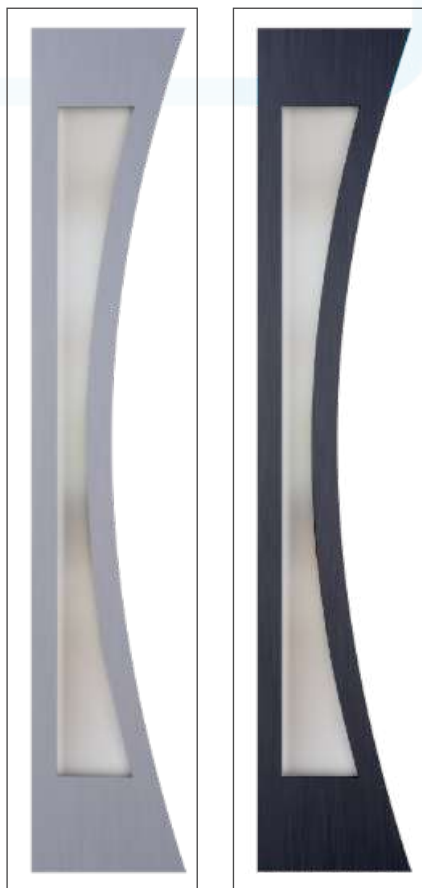

| S43 - T41 | ANTRACYT CIEMNY

PRZESZKLENIA DOSTĘPNE DLA RAMKI S43





S43 - T41 | JASNO SZARY



S43 - T59 | ZIELONY



S43 - G | DĄB BIELONY

	CENA NETTO ZA KOMPLET	UD
55 STANDARD	3 335,00	1,6
55 PREMIUM	3 650,00	1,5
55 PREMIUM PLUS	4 270,00	1,5
72 STANDARD	3 790,00	1,3
72 PREMIUM	4 160,00	1,3
72 PREMIUM PLUS	4 780,00	1,1
72 PREMIUM ALU	5 380,00	0,97
72 PREMIUM H PLUS	5 110,00	1,1
72 PREMIUM H ALU	5 710,00	0,97

	CENA NETTO ZA KOMPLET	UD
85 STANDARD	4 190,00	1,3
85 PREMIUM	4 680,00	1,3
85 PREMIUM PLUS	5 310,00	1,0
85 PREMIUM ALU	6 140,00	0,96
85 PREMIUM H PLUS	5 750,00	1,0
85 PREMIUM H ALU	6 580,00	0,96
72 ECOTHERM	5 310,00	0,96
72 ECOTHERM ALU	5 900,00	0,94
72 ECOTHERM H	5 630,00	0,96
72 ECOTHERM H ALU	6 230,00	0,94
101 MASTER THERM	7 080,00	0,67

DOSTĘPNE ROZMIARY:
80N, 80E, 90N, 90E, 100N, 100E
DOPŁATA DO SZER. 100 - 230,00 PLN

DRZWI ZEWNĘTRZNE - PRZESZKLONE

RAMKA S37

RAMKI DOSTĘPNE
W KOLORACH INOX I CZARNYM



| S37 - T41 | ANTRACYT CIEMNY

PRZESZKLENIA DOSTĘPNE DLA RAMKI S37





537 - T41 | JASNOSZARY



537 - G | ZŁOTY DĄB



537 - G | NIEBIESKI

	CENA NETTO ZA KOMPLET	UD
55 STANDARD	3 335,00	1,6
55 PREMIUM	3 650,00	1,5
55 PREMIUM PLUS	4 270,00	1,5
72 STANDARD	3 790,00	1,3
72 PREMIUM	4 160,00	1,3
72 PREMIUM PLUS	4 780,00	1,1
72 PREMIUM ALU	5 380,00	0,97
72 PREMIUM H PLUS	5 110,00	1,1
72 PREMIUM H ALU	5 710,00	0,97

	CENA NETTO ZA KOMPLET	UD
85 STANDARD	4 190,00	1,3
85 PREMIUM	4 680,00	1,3
85 PREMIUM PLUS	5 310,00	1,0
85 PREMIUM ALU	6 140,00	0,96
85 PREMIUM H PLUS	5 750,00	1,0
85 PREMIUM H ALU	6 580,00	0,96
72 ECOTHERM	5 310,00	0,96
72 ECOTHERM ALU	5 790,00	0,94
72 ECOTHERM H	5 630,00	0,96
72 ECOTHERM H ALU	6 230,00	0,94
101 MASTERTHERM	7 080,00	0,67

DOSTĘPNE ROZMIARY:
80N, 80E, 90N, 90E, 100N, 100E
DOPŁATA DO SZER. 100 - 230,00 PLN

DRZWI ZEWNĘTRZNE - PRZESZKLONE

RAMKA S34

RAMKI DOSTĘPNE
W KOLORACH INOX I CZARNYM

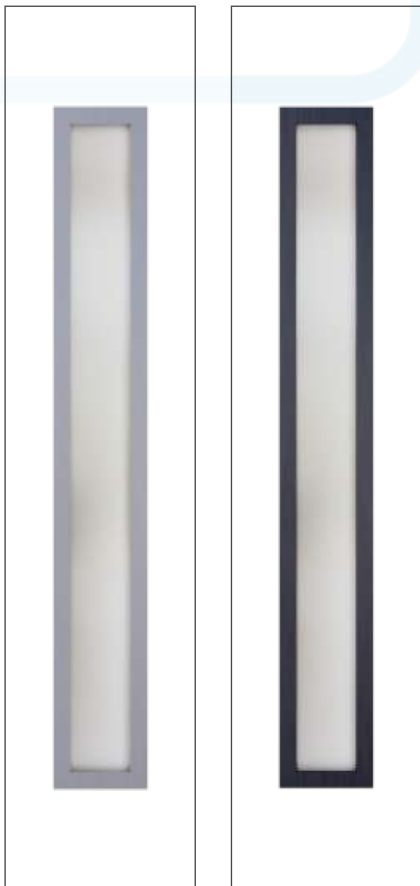

S34 - T63 | ANTRACYT CIEMNY

PRZESZKLENIA DOSTĘPNE DLA RAMKI S34





S34 - T52 | JASNOSZARY



S34 - T49 | CZERWONY



S34 - C | DĄB BIAGIENNY

	CENA NETTO ZA KOMPLET	UD
55 STANDARD	3 335,00	1,6
55 PREMIUM	3 650,00	1,5
55 PREMIUM PLUS	4 270,00	1,5
72 STANDARD	3 790,00	1,3
72 PREMIUM	4 160,00	1,3
72 PREMIUM PLUS	4 780,00	1,1
72 PREMIUM ALU	5 380,00	0,97
72 PREMIUM H PLUS	5 110,00	1,1
72 PREMIUM H ALU	5 710,00	0,97

	CENA NETTO ZA KOMPLET	UD
85 STANDARD	4 190,00	1,3
85 PREMIUM	4 680,00	1,3
85 PREMIUM PLUS	5 310,00	1,0
85 PREMIUM ALU	6 140,00	0,96
85 PREMIUM H PLUS	5 750,00	1,0
85 PREMIUM H ALU	6 580,00	0,96
72 ECOTHERM	5 310,00	0,96
72 ECOTHERM ALU	5 900,00	0,94
72 ECOTHERM H	5 630,00	0,96
72 ECOTHERM H ALU	6 230,00	0,94
101 MASTER THERM	7 080,00	0,67

DOSTĘPNE ROZMIARY:
80N, 80E, 90N, 90E, 100N, 100E
DOPŁATA DO SZER. 100 - 230,00 PLN

DRZWI ZEWNĘTRZNE - PRZESZKLONE

RAMKA S33

RAMKI DOSTĘPNE
W KOLORACH INOX I CZARNYM

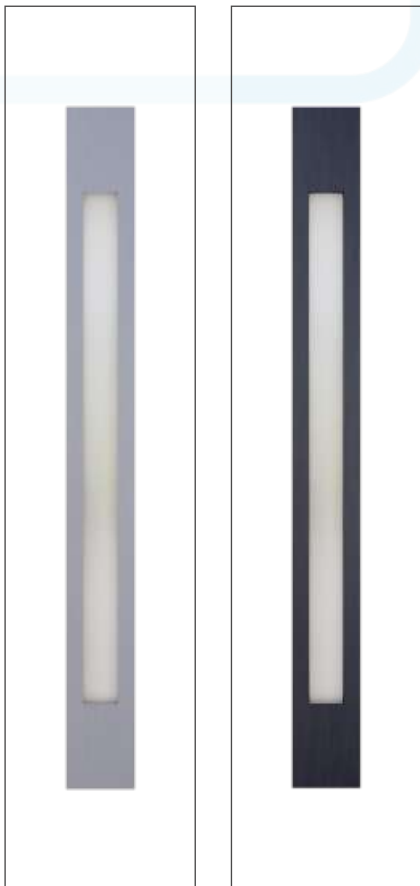

PRZESZKLENIA DOSTĘPNE DLA RAMKI S33





	CENA NETTO ZA KOMPLET	UD
55 STANDARD	3 335,00	1,6
55 PREMIUM	3 650,00	1,5
55 PREMIUM PLUS	4 270,00	1,5
72 STANDARD	3 790,00	1,3
72 PREMIUM	4 160,00	1,3
72 PREMIUM PLUS	4 780,00	1,1
72 PREMIUM ALU	5 380,00	0,97
72 PREMIUM H PLUS	5 110,00	1,1
72 PREMIUM H ALU	5 710,00	0,97

	CENA NETTO ZA KOMPLET	UD
85 STANDARD	4 190,00	1,3
85 PREMIUM	4 680,00	1,3
85 PREMIUM PLUS	5 310,00	1,0
85 PREMIUM ALU	6 140,00	0,96
85 PREMIUM H PLUS	5 750,00	1,0
85 PREMIUM H ALU	6 580,00	0,96
72 ECOTHERM	5 310,00	0,96
72 ECOTHERM ALU	5 900,00	0,94
72 ECOTHERM H	5 630,00	0,96
72 ECOTHERM H ALU	6 230,00	0,94
101 MASTER THERM	7 080,00	0,67

DOSTĘPNE ROZMIARY:
80N, 80E, 90N, 90E, 100N, 100E
DOPŁATA DO SZER. 100 - 230,00 PLN

RAMKA S16 / S17

RAMKI PVC W KOLORACH OKLEINY

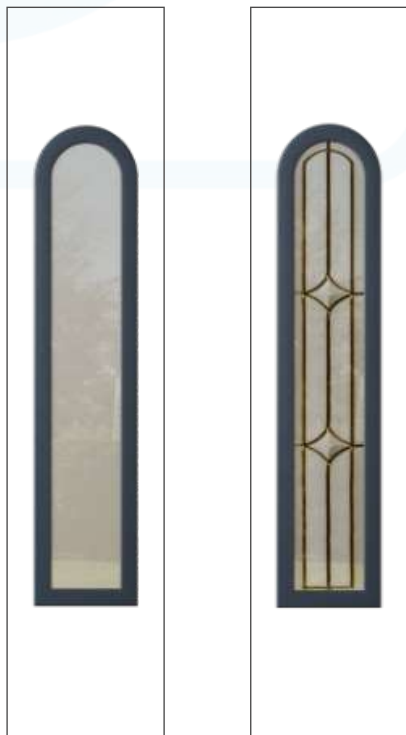

RAMKA S18

RAMKI PVC W KOLORACH OKLEINY



| S17 - T20 | ANTRACYT CIEMNY



| S17 - T20 | BIAŁY DREWNOPODOBNY



| S18 - G | CIEMNY ORZECH



| S18 - T26 | WINCHESTER



	CENA NETTO ZA KOMPLET	UD
55 STANDARD	2 685,00	1,6
55 PREMIUM	3 000,00	1,5
55 PREMIUM PLUS	3 620,00	1,5
72 STANDARD	3 140,00	1,3
72 PREMIUM	3 510,00	1,3
72 PREMIUM PLUS	4 130,00	1,3
72 PREMIUM ALU	4 730,00	1,3
72 PREMIUM H PLUS	4 460,00	1,3
72 PREMIUM H ALU	5 060,00	1,3

	CENA NETTO ZA KOMPLET	UD
85 STANDARD	x	x
85 PREMIUM	x	x
85 PREMIUM PLUS	x	x
85 PREMIUM ALU	x	x
85 PREMIUM H PLUS	x	x
85 PREMIUM H ALU	x	x
72 ECOTHERM	4 660,00	1,3
72 ECOTHERM ALU	5 250,00	1,3
72 ECOTHERM H	4 980,00	1,3
72 ECOTHERM H ALU	5 580,00	1,3
101 MASTER THERM	x	x

DOSTĘPNE ROZMIARY:
80N, 80E, 90N, 90E, 100N, 100E
DOPŁATA DO SZER. 100 - 230,00 PLN

RAMKA S06 / S07

RAMKI PVC W KOLORACH OKLEINY



RAMKA S08

RAMKI PVC W KOLORACH OKLEINY



| S07 - T26 JANTRACYT CIEMNY

| S07 - T26 | BIAŁY DREWNOPODOBNY



| S08 - G | BIAŁY STRUKTURA



| S08 - T29 | ZŁOTY DĄB



	CENA NETTO ZA KOMPLET	UD
55 STANDARD	2 555,00	1,6
55 PREMIUM	2 870,00	1,5
55 PREMIUM PLUS	3 490,00	1,5
72 STANDARD	3 010,00	1,3
72 PREMIUM	3 380,00	1,3
72 PREMIUM PLUS	4 000,00	1,3
72 PREMIUM ALU	4 600,00	1,3
72 PREMIUM H PLUS	4 330,00	1,3
72 PREMIUM H ALU	4 930,00	1,3

	CENA NETTO ZA KOMPLET	UD
85 STANDARD	x	x
85 PREMIUM	x	x
85 PREMIUM PLUS	x	x
85 PREMIUM ALU	x	x
85 PREMIUM H PLUS	x	x
85 PREMIUM H ALU	x	x
72 ECOTHERM	4 530,00	1,3
72 ECOTHERM ALU	5 120,00	1,3
72 ECOTHERM H	4 850,00	1,3
72 ECOTHERM H ALU	5 450,00	1,3
101 MASTERTHERM	x	x

DOSTĘPNE ROZMIARY:
80N, 80E, 90N, 90E, 100N, 100E
DOPŁATA DO SZER. 100 - 230,00 PLN

RAMKA S03
Z PRZESZKLENIAМИ Z NADRUKIEM CERAMICZNYM
S90 / S91

RAMKI PVC W KOLORZE OKLEINY

SZYBY S90 I S91 NIE WYSTĘPUJĄ W DRZWIACH O GRUBOŚCI 85 MM



| S90



| S91

| S91 - G | ANTRACYT CIEMNY



| S91 - T52 | DĄB BAGIENNY



| S91 | ZŁOTY DĄB



| S90 | BIAŁY DREWNOPODOBNY



	CENA NETTO ZA KOMPLET	UD
55 STANDARD	x	x
55 PREMIUM	x	x
55 PREMIUM PLUS	x	x
72 STANDARD	3 810,00	1,3
72 PREMIUM	4 180,00	1,3
72 PREMIUM PLUS	4 800,00	1,3
72 PREMIUM ALU	5 400,00	1,3
72 PREMIUM H PLUS	5 130,00	1,3
72 PREMIUM H ALU	5 730,00	1,3

	CENA NETTO ZA KOMPLET	UD
85 STANDARD	x	x
85 PREMIUM	x	x
85 PREMIUM PLUS	x	x
85 PREMIUM ALU	x	x
85 PREMIUM H PLUS	x	x
85 PREMIUM H ALU	x	x
72 ECOTHERM	5 330,00	1,3
72 ECOTHERM ALU	5 920,00	1,3
72 ECOTHERM H	5 650,00	1,3
72 ECOTHERM H ALU	6 250,00	1,3
101 MASTERTHERM	x	x

DOSTĘPNE ROZMIARY:
80N, 80E, 90N, 90E, 100N, 100E
DOPLATA DO SZER. 100 - 230,00 PLN

RAMKA S03

RAMKI PVC W KOLORACH OKLEINY



| S60 - T53 | ANTRACYT CIEMNY

PRZESZKLENIA DOSTĘPNE DLA RAMKI S03



S03 - T52 | CZARNY STRUKTURA



S03 - G | CIEMNY ORZECH



S03 - G | BIAŁY DREWNOPODOBNY



	CENA NETTO ZA KOMPLET	UD
55 STANDARD	2 815,00	1,6
55 PREMIUM	3 130,00	1,5
55 PREMIUM PLUS	3 750,00	1,5
72 STANDARD	3 270,00	1,3
72 PREMIUM	3 640,00	1,3
72 PREMIUM PLUS	4 260,00	1,3
72 PREMIUM ALU	4 860,00	1,3
72 PREMIUM H PLUS	4 590,00	1,3
72 PREMIUM H ALU	5 190,00	1,3

	CENA NETTO ZA KOMPLET	UD
85 STANDARD	x	x
85 PREMIUM	x	x
85 PREMIUM PLUS	x	x
85 PREMIUM ALU	x	x
85 PREMIUM H PLUS	x	x
85 PREMIUM H ALU	x	x
72 ECOTHERM	4 790,00	1,3
72 ECOTHERM ALU	5 380,00	1,3
72 ECOTHERM H	5 110,00	1,3
72 ECOTHERM H ALU	5 710,00	1,3
101 MASTERTHERM	x	x

DOSTĘPNE ROZMIARY:
80N, 80E, 90N, 90E, 100N, 100E
DOPŁATA DO SZER. 100 - 230,00 PLN



DRZWI ZEWNĘTRZNE

PRZESZKLONE Z APLIKACJAMI



NOWOŚĆ! KOLOR SOCZYSTY CZERWONY

SZYBA REFLEX GRAFIT S33

APLIKACJA A46

KLAMKA STP-H KOLOR INOX

RAMKA S33 / APLIKACJA A46 WĄSKA

RAMKI I APLIKACJE DOSTĘPNE
W KOLORACH INOX I CZARNYM

SZEROKOŚĆ APLIKACJI:
APLIKACJA WĄSKA - 14 MM
APLIKACJA SZEROKA - 30 MM

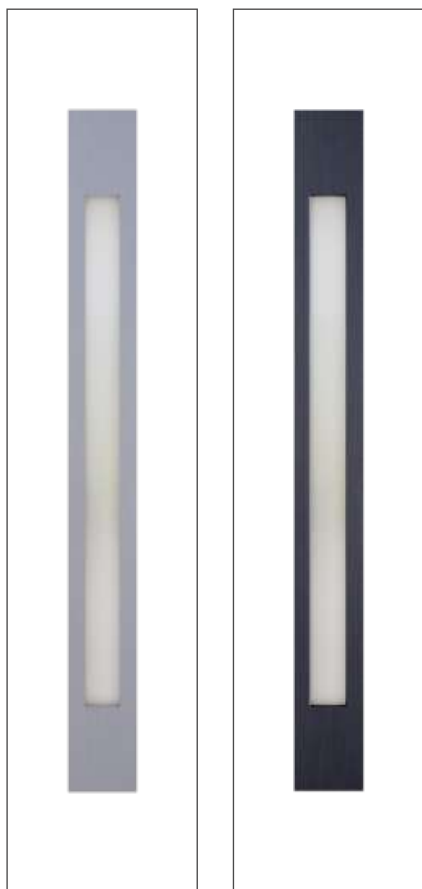

S33 - A46 WĄSKA | ANTRACYT CIEMNY

PRZESZKLENIA DOSTĘPNE DLA RAMKI S33



SZYBA CIEMNY GRAFIT



SZYBA MATOWA



SZYBA REFLEX BRĄZ



SZYBA REFLEX GRAFIT



SZYBA LUSTRO WENECKIE

DRZWI ZEWNĘTRZNE - PRZESZKLONE Z APLIKACJAMI

533 - A46 WAŚKA | LIASNOSZARY



533 - A46 WAŚKA | CIEMNY ORZECH



533 - A46 WAŚKA | DĄB BIELONY



	CENA NETTO ZA KOMPLET	UD
55 STANDARD	3 885,00	1,6
55 PREMIUM	4 200,00	1,5
55 PREMIUM PLUS	4 820,00	1,5
72 STANDARD	4 340,00	1,3
72 PREMIUM	4 710,00	1,3
72 PREMIUM PLUS	5 330,00	1,1
72 PREMIUM ALU	5 930,00	0,97
72 PREMIUM H PLUS	5 660,00	1,1
72 PREMIUM H ALU	6 260,00	0,97

	CENA NETTO ZA KOMPLET	UD
85 STANDARD	4 740,00	1,3
85 PREMIUM	5 230,00	1,3
85 PREMIUM PLUS	5 860,00	1,0
85 PREMIUM ALU	6 690,00	0,96
85 PREMIUM H PLUS	6 300,00	1,0
85 PREMIUM H ALU	7 130,00	0,96
72 ECOTHERM	5 860,00	0,96
72 ECOTHERM ALU	6 450,00	0,94
72 ECOTHERM H	6 180,00	0,96
72 ECOTHERM H ALU	6 780,00	0,94
101 MASTER THERM	7 630,00	0,67

DOSTĘPNE ROZMIARY:
80N, 80E, 90N, 90E, 100N, 100E
DOPŁATA DO SZER. 100 - 230,00 PLN

RAMKA S36 / APLIKACJA A41 SZEROKA

RAMKI I APLIKACJE DOSTĘPNE
W KOLORACH INOX I CZARNYM

SZEROKOŚĆ APLIKACJI:
APLIKACJA WĄSKA - 14 MM
APLIKACJA SZEROKA - 30 MM

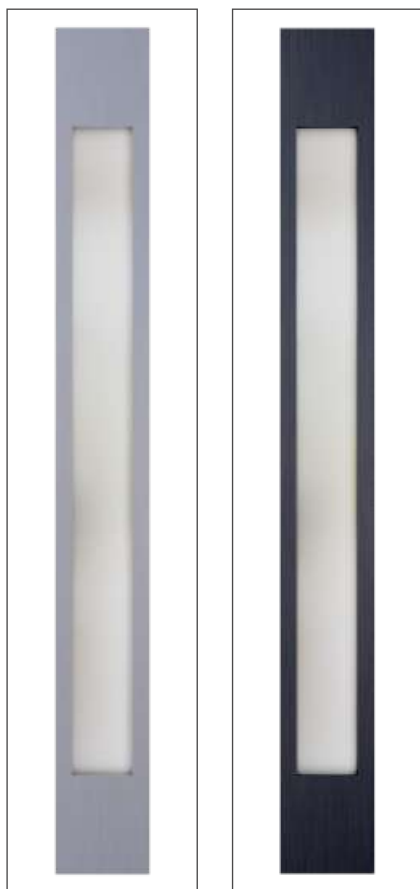

S36 - A41 SZEROKA | ANTRACYT CIEMNY

PRZESZKLENIA DOSTĘPNE DLA RAMKI S36



SZYBA CIEMNY GRAFIT



SZYBA MATOWA



SZYBA REFLEX BRĄZ



SZYBA REFLEX GRAFIT



SZYBA LUSTRO WENECKIE

DRZWI ZEWNĘTRZNE - PRZESZKLONE Z APLIKACJAMI

S36 - A41 SZEROKA | JASNO SZARY



S36 - A41 SZEROKA | ZŁOTY DĄB



S36 - A41 SZEROKA | DĄB TURNER



	CENA NETTO ZA KOMPLET	UD
55 STANDARD	3 885,00	1,6
55 PREMIUM	4 200,00	1,5
55 PREMIUM PLUS	4 820,00	1,5
72 STANDARD	4 340,00	1,3
72 PREMIUM	4 710,00	1,3
72 PREMIUM PLUS	5 330,00	1,1
72 PREMIUM ALU	5 930,00	0,97
72 PREMIUM H PLUS	5 660,00	1,1
72 PREMIUM H ALU	6 260,00	0,97

	CENA NETTO ZA KOMPLET	UD
85 STANDARD	4 740,00	1,3
85 PREMIUM	5 230,00	1,3
85 PREMIUM PLUS	5 860,00	1,0
85 PREMIUM ALU	6 690,00	0,96
85 PREMIUM H PLUS	6 300,00	1,0
85 PREMIUM H ALU	7 130,00	0,96
72 ECOTHERM	5 860,00	0,96
72 ECOTHERM ALU	6 450,00	0,94
72 ECOTHERM H	6 180,00	0,96
72 ECOTHERM H ALU	6 780,00	0,94
101 MASTER THERM	7 630,00	0,67

DOSTĘPNE ROZMIARY:
80N, 80E, 90N, 90E, 100N, 100E
DOPŁATA DO SZER. 100 - 230,00 PLN

RAMKA S60 / APLIKACJA A53 WĄSKA

RAMKI I APLIKACJE DOSTĘPNE
W KOLORACH INOX I CZARNYM

SZEROKOŚĆ APLIKACJI:

APLIKACJA WĄSKA - 14 MM

APLIKACJA SZEROKA - 30 MM

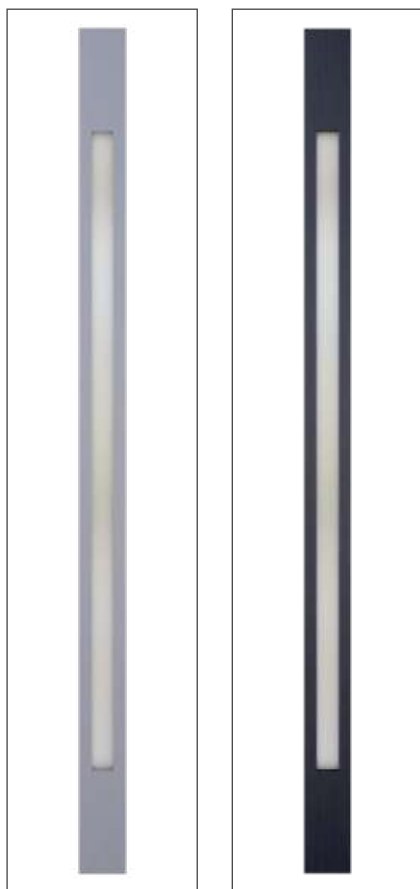

| S60 - A53 WĄSKA | ANTRACYT CIEMNY

PRZESZKLENIA DOSTĘPNE DLA RAMKI S60



| SZYBA CIEMNY GRAFIT



| SZYBA MATOWA



| SZYBA MATOWA Z PASKAMI



| SZYBA REFLEX GRAFIT



| SZYBA REFLEX BRĄZ



| SZYBA LUSTRO WENECKIE

DRZWI ZEWNĘTRZNE - PRZESZKLONE Z APLIKACJAMI

| 560 - A53 WAŚKA | JASNOSZARY



| 560 - A53 WAŚKA | CIEMNY ORZECH



| 560 - A53 WAŚKA | CZERWONY



	CENA NETTO ZA KOMPLET	UD
55 STANDARD	3 775,00	1,6
55 PREMIUM	4 090,00	1,5
55 PREMIUM PLUS	4 710,00	1,5
72 STANDARD	4 230,00	1,3
72 PREMIUM	4 600,00	1,3
72 PREMIUM PLUS	5 220,00	1,1
72 PREMIUM ALU	5 820,00	0,97
72 PREMIUM H PLUS	5 550,00	1,1
72 PREMIUM H ALU	6 150,00	0,97

	CENA NETTO ZA KOMPLET	UD
85 STANDARD	4 630,00	1,3
85 PREMIUM	5 120,00	1,3
85 PREMIUM PLUS	5 750,00	1,0
85 PREMIUM ALU	6 580,00	0,96
85 PREMIUM H PLUS	6 190,00	1,0
85 PREMIUM H ALU	7 020,00	0,96
72 ECOTHERM	5 750,00	0,96
72 ECOTHERM ALU	6 340,00	0,94
72 ECOTHERM H	6 070,00	0,96
72 ECOTHERM H ALU	6 670,00	0,94
101 MASTERTHERM	7 520,00	0,67

DOSTĘPNE ROZMIARY:
80N, 80E, 90N, 90E, 100N, 100E
DOPŁATA DO SZER. 100 - 230,00 PLN

DRZWI ZEWNĘTRZNE - PRZESZKLONE Z APLIKACJAMI

RAMKA S62 / APLIKACJA A49 WĄSKA

RAMKI I APLIKACJE DOSTĘPNE
W KOLORACH INOX I CZARNYM

SZEROKOŚĆ APLIKACJI:
APLIKACJA WĄSKA - 14 MM
APLIKACJA SZEROKA - 30 MM

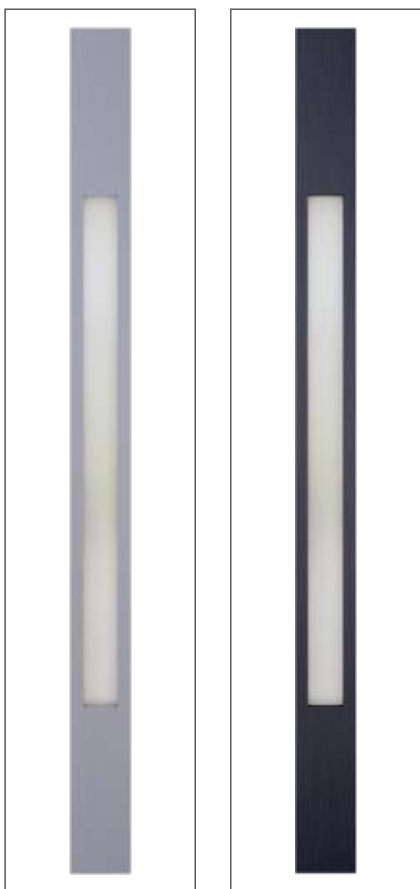

| S62 - A49 WĄSKA | ANTRACYT CIEMNY



PRZESZKLENIA DOSTĘPNE DLA RAMKI S62



DRZWI ZEWNĘTRZNE - PRZESZKLONE Z APLIKACJAMI

| S62 - A49 WAŚKA | JASNO SZARY



| S62 - A49 WAŚKA | NIEBIESKI



| S62 - A49 WAŚKA | BIAŁY DREWNOPODOBNY



	CENA NETTO ZA KOMPLET	UD
55 STANDARD	3 775,00	1,6
55 PREMIUM	4 090,00	1,5
55 PREMIUM PLUS	4 710,00	1,5
72 STANDARD	4 230,00	1,3
72 PREMIUM	4 600,00	1,3
72 PREMIUM PLUS	5 220,00	1,1
72 PREMIUM ALU	5 820,00	0,97
72 PREMIUM H PLUS	5 550,00	1,1
72 PREMIUM H ALU	6 150,00	0,97

	CENA NETTO ZA KOMPLET	UD
85 STANDARD	4 630,00	1,3
85 PREMIUM	5 120,00	1,3
85 PREMIUM PLUS	5 750,00	1,0
85 PREMIUM ALU	6 580,00	0,96
85 PREMIUM H PLUS	6 190,00	1,0
85 PREMIUM H ALU	7 020,00	0,96
72 ECOTHERM	5 750,00	0,96
72 ECOTHERM ALU	6 340,00	0,94
72 ECOTHERM H	6 070,00	0,96
72 ECOTHERM H ALU	6 670,00	0,94
101 MASTER THERM	7 520,00	0,67

DOSTĘPNE ROZMIARY:
80N, 80E, 90N, 90E, 100N, 100E
DOPLATA DO SZER. 100 - 230,00 PLN



DRZWI ZEWNĘTRZNE

Z APLIKACJAMI



KOLOR RAL5024 BABY BLUE

NOWOŚĆ! APLIKACJA R02, SZYBA Z NADRUKIEM CERAMICZNYM

NOWOŚĆ! ANTABA VERONA ŻŁOTA F4

DRZWI Z LAMELAMI

DOSTĘPNE KOLORY LAMELI



- REKOMENDUJEMY LAMELE DO DRZWI O SZEROKOŚCIACH 80, 90, 100 ORAZ GRUBOŚCI 55, 72, 85, 101 mm
- LAMELE SĄ MONTOWANE TYLKO PO JEDNEJ STRONIE - ZEWNĘTRZNEJ

POMYŚLY NA HARMONIJNE ŁĄCZENIE KOLORÓW - INSPIRACJE KOLORYSTYCZNE*:

- **KOLORY DREWNOPODOBNE** LAMELI NAJLEPIEJ PREZENTUJĄ SIĘ W ZESTAWIENIU Z DRZWIAMI W KOLORZE CZARNYM
- **CZARNE LAMELE** SUGERUJEMY POŁĄCZYĆ Z DRZWIAMI W KOLORACH DREWNOPODOBNYCH LUB Z CZARNYMI
- **LAMELE SZARE** ŚWIETNIE PODKREŚLĄ STYL DRZWI W POŁĄCZENIU ZE SKRZYDŁEM W KOLORZE ANTRACYTOWYM

* Pozostałe opcje dostępne są w konfiguratorze drzwi na stronie www.futryna.com.pl

PAMIĘTAJ!

Wybierając opcję umieszczenia lameli od strony zawiasów należy uwzględnić, że odległość od krawędzi skrzydła do pierwszego lamela nie może być mniejsza niż głębokość głifu (głębokość nie większa niż 200 mm).





APLIKACJA R02 Z PRZESZKLENIEM

DOSTĘPNE PRZESZKLENIA

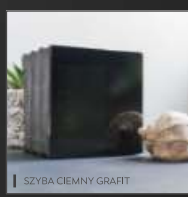

SZYBA CIEMNY GRAFT

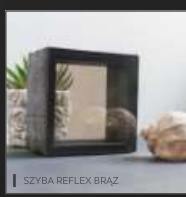

SZYBA REFLEX BRĄZ



SZYBA MATOWA Z PASKAMI



SZYBA LUSTRO WENECKIE



SZYBA MATOWA



SZYBA REFLEX GRAFT



SZYBA CZARNA

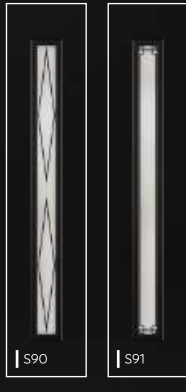

S90

S91



Naszą kolekcję aplikacji przestrzennych wzbogaca nowy model R02. Delikatne przeszklenie wprowadza do niego lekkość i wyrafinowany, angielski akcent. To nowoczesna interpretacja klasycznej formy, która dodaje ofercie wyjątkowego charakteru.

- DOSTĘPNE KOLORY: CZARNY, BIAŁY, PASTELOWE KOLORY RAL: RÓŻOWY, BRZOSKWINIOWY, MIĘTOWY I BABY BLUE ORAZ INNE KOLORY Z PALETY RAL
- DOSTĘPNE DO DRZWI O SZEROKOŚCIACH 80, 90, 100

APLIKACJA PRZESTRZENNA
DWUSTRONNA
R01

DOSTĘPNE KOLORY:
CZARNY, BIAŁY, PASTELOWE
KOLORY RAL: RÓŻOWY,
BRZOSKWINIOWY, MIĘTOWY I
BABY BLUE ORAZ INNE
KOLORY Z PALETY RAL

POZOSTAŁE MODELE
APLIKACJI MOŻNA ZNALEŹĆ
NA STR. 213 KATALOGU

| R01 | BIAŁY STRUKTURA



| R01 | CZARNY STRUKTURA



	APLIKACJA R01 CENA NETTO ZA KOMPLET	LAMELE 4 CENA NETTO ZA KOMPLET	UD	APLIKACJA R02 CENA NETTO ZA KOMPLET	UD
55 STANDARD	3 585,00	3 865,00	1,3	x	x
55 PREMIUM	3 900,00	4 180,00	1,2	x	x
55 PREMIUM PLUS	4 520,00	4 800,00	1,1	x	x
72 STANDARD	4 040,00	4 320,00	1,3	4 420,00	1,3
72 PREMIUM	4 410,00	4 690,00	1,2	4 790,00	1,3
72 PREMIUM PLUS	5 030,00	5 310,00	0,98	5 410,00	1,1
72 PREMIUM ALU	5 630,00	5 910,00	0,88	6 010,00	0,97
72 PREMIUM H PLUS	5 360,00	5 640,00	0,98	5 740,00	1,1
72 PREMIUM H ALU	5 960,00	6 240,00	0,88	6 340,00	0,97

DOSTĘPNE ROZMIARY:
80N, 80E, 90N, 90E, 100N, 100E
DOPLATA DO SZER. 100 - 230,00 PLN
CENY PODANE SĄ DLA WERSJI Z APLIKACJĄ JEDNOSTRONNĄ. PRZY ZAMÓWIENIU WERSJI
DWUSTRONNEJ DOPLATA W WYSOKOŚCI 220,00 PLN (ZA WYJĄTKIEM APLIKACJI R01 I R02)

	APLIKACJA R01 CENA NETTO ZA KOMPLET	LAMELE 4 CENA NETTO ZA KOMPLET	UD	APLIKACJA R02 CENA NETTO ZA KOMPLET	UD
85 STANDARD	4 440,00	4 720,00	1,2	4 820,00	1,3
85 PREMIUM	4 930,00	5 210,00	1,1	5 310,00	1,3
85 PREMIUM PLUS	5 560,00	5 840,00	0,91	5 940,00	1,0
85 PREMIUM ALU	6 390,00	6 670,00	0,85	6 770,00	0,96
85 PREMIUM H PLUS	6 000,00	6 280,00	0,91	6 380,00	1,0
85 PREMIUM H ALU	6 830,00	7 110,00	0,85	7 210,00	0,96
72 ECOTHERM	5 560,00	5 840,00	0,88	5 940,00	0,96
72 ECOTHERM ALU	6 150,00	6 430,00	0,85	6 530,00	0,94
72 ECOTHERM H	5 880,00	6 160,00	0,88	6 260,00	0,96
72 ECOTHERM H ALU	6 480,00	6 760,00	0,85	6 860,00	0,94
101 MASTER THERM	7 330,00	7 610,00	0,6	x	x

DRZWI ZEWNĘTRZNE - Z APLIKACJAMI

SZEROKOŚĆ APLIKACJI:

APLIKACJA WĄSKA - 14 MM

APLIKACJA SZEROKA - 30 MM

POZOSTAŁE MODELE

APLIKACJI MOŻNA ZNALEŹĆ

NA STR. 205 KATALOGU

T49 - A7 WĄSKA | BIAŁY DREWNOPODOBNY



T41 - A1 WĄSKA | CZARNY STRUKTURA



	POZOSTAŁE APLIKACJE CENA NETTO ZA KOMPLET	UD
55 STANDARD	2 295,00	1,3
55 PREMIUM	2 610,00	1,2
55 PREMIUM PLUS	3 230,00	1,1
72 STANDARD	2 750,00	1,3
72 PREMIUM	3 120,00	1,2
72 PREMIUM PLUS	3 740,00	0,98
72 PREMIUM ALU	4 340,00	0,88
72 PREMIUM H PLUS	4 070,00	0,98
72 PREMIUM H ALU	4 670,00	0,88

DOSTĘPNE ROZMIARY:

80N, 80E, 90N, 90E, 100N, 100E

DOPLATA DO SZER. 100 - 230,00 PLN

CENY PODANE SĄ DLA WERSJI Z APLIKACJĄ JEDNOSTRONNĄ, PRZY ZAMÓWIENIU WERSJI DWUSTRONNEJ DOPLATA W WYSOKOŚCI 220,00 PLN (ZA WYJĄTKIEM APLIKACJI R01 I R02)

	POZOSTAŁE APLIKACJE CENA NETTO ZA KOMPLET	UD
85 STANDARD	3 150,00	1,2
85 PREMIUM	3 640,00	1,1
85 PREMIUM PLUS	4 270,00	0,91
85 PREMIUM ALU	5 100,00	0,85
85 PREMIUM H PLUS	4 710,00	0,91
85 PREMIUM H ALU	5 540,00	0,85
72 ECOTHERM	4 270,00	0,88
72 ECOTHERM ALU	4 860,00	0,85
72 ECOTHERM H	4 590,00	0,88
72 ECOTHERM H ALU	5 190,00	0,85
101 MASTERTHERM	6 040,00	0,6

DRZWI ZEWNĘTRZNE Z TŁOCZENIAMI



KOLOR ZIELONY

TŁOCZENIE T53

KLAMKA AXA LIBERA KOLOR CZARNY

| G | ANTRACYT CIEMNY



| T20 - TŁOCZENIE GŁĘBOKIE | CZARNY STRUKTURA



| T20 - TŁOCZENIE GŁĘBOKIE | JASNOSZARY



T21 - TŁOCZENIE GŁĘBOKIE | WINCHESTER



T29 - TŁOCZENIE GŁĘBOKIE | BIAŁY STRUKTURA



T26 - TŁOCZENIE GŁĘBOKIE | ZŁOTY DĄB



	CENA NETTO ZA KOMPLET	UD
55 STANDARD	1 965,00	1,3
55 PREMIUM	2 280,00	1,2
55 PREMIUM PLUS	2 900,00	1,1
72 STANDARD	2 420,00	1,3
72 PREMIUM	2 790,00	1,2
72 PREMIUM PLUS	3 410,00	0,98
72 PREMIUM ALU	4 010,00	0,88
72 PREMIUM H PLUS	3 740,00	0,98
72 PREMIUM H ALU	4 340,00	0,88

	CENA NETTO ZA KOMPLET	UD
85 STANDARD	2 820,00	1,2
85 PREMIUM	3 310,00	1,1
85 PREMIUM PLUS	3 940,00	0,91
85 PREMIUM ALU	4 770,00	0,85
85 PREMIUM H PLUS	4 380,00	0,91
85 PREMIUM H ALU	5 210,00	0,85
72 ECOTHERM	3 940,00	0,88
72 ECOTHERM ALU	4 530,00	0,85
72 ECOTHERM H	4 260,00	0,88
72 ECOTHERM H ALU	4 860,00	0,85
101 MASTER THERM	5 710,00	0,6

DOSTĘPNE ROZMIARY:
80N, 80E, 90N, 90E, 100N, 100E

DOPLATA DO SZER. 100 - 230,00 PLN

| T45 | ZŁOTY DĄB



| T42 | DĄB TURNER



| T42 | JASNOZARY



T43 | CIEMNY ORZECH



T44 | ZIELONY



T41 | ANTRACYT CIEMNY



	CENA NETTO ZA KOMPLET	UD
55 STANDARD	1 965,00	1,3
55 PREMIUM	2 280,00	1,2
55 PREMIUM PLUS	2 900,00	1,1
72 STANDARD	2 420,00	1,3
72 PREMIUM	2 790,00	1,2
72 PREMIUM PLUS	3 410,00	0,98
72 PREMIUM ALU	4 010,00	0,88
72 PREMIUM H PLUS	3 740,00	0,98
72 PREMIUM H ALU	4 340,00	0,88

	CENA NETTO ZA KOMPLET	UD
85 STANDARD	2 820,00	1,2
85 PREMIUM	3 310,00	1,1
85 PREMIUM PLUS	3 940,00	0,91
85 PREMIUM ALU	4 770,00	0,85
85 PREMIUM H PLUS	4 380,00	0,91
85 PREMIUM H ALU	5 210,00	0,85
72 ECOTHERM	3 940,00	0,88
72 ECOTHERM ALU	4 530,00	0,85
72 ECOTHERM H	4 260,00	0,88
72 ECOTHERM H ALU	4 860,00	0,85
101 MASTER THERM	5 710,00	0,6

DOSTĘPNE ROZMIARY:
80N, 80E, 90N, 90E, 100N, 100E

DOPLATA DO SZER. 100 - 230,00 PLN

| T48 | CZARNY STRUKTURA



| T47 | ZŁOTY DĄB



| T47 | JASNOZARY



T46 | ANTRACYT CIEMNY



T49 | DĄB TURNER



T50 | CZERWONY



	CENA NETTO ZA KOMPLET	UD
55 STANDARD	1 965,00	1,3
55 PREMIUM	2 280,00	1,2
55 PREMIUM PLUS	2 900,00	1,1
72 STANDARD	2 420,00	1,3
72 PREMIUM	2 790,00	1,2
72 PREMIUM PLUS	3 410,00	0,98
72 PREMIUM ALU	4 010,00	0,88
72 PREMIUM H PLUS	3 740,00	0,98
72 PREMIUM H ALU	4 340,00	0,88

	CENA NETTO ZA KOMPLET	UD
85 STANDARD	2 820,00	1,2
85 PREMIUM	3 310,00	1,1
85 PREMIUM PLUS	3 940,00	0,91
85 PREMIUM ALU	4 770,00	0,85
85 PREMIUM H PLUS	4 380,00	0,91
85 PREMIUM H ALU	5 210,00	0,85
72 ECOTHERM	3 940,00	0,88
72 ECOTHERM ALU	4 530,00	0,85
72 ECOTHERM H	4 260,00	0,88
72 ECOTHERM H ALU	4 860,00	0,85
101 MASTER THERM	5 710,00	0,6

DOSTĘPNE ROZMIARY:
80N, 80E, 90N, 90E, 100N, 100E

DOPLATA DO SZER. 100 - 230,00 PLN

| T51 | ANTRACYT CIEMNY



| T51 | DĄB TURNER



| T52 | JASNOSZARY



T53 | BIAŁY DREWNOPODOBNY



T54 | ZIEŁONY



T58 | NIEBIESKI



	CENA NETTO ZA KOMPLET	UD
55 STANDARD	1 965,00	1,3
55 PREMIUM	2 280,00	1,2
55 PREMIUM PLUS	2 900,00	1,1
72 STANDARD	2 420,00	1,3
72 PREMIUM	2 790,00	1,2
72 PREMIUM PLUS	3 410,00	0,98
72 PREMIUM ALU	4 010,00	0,88
72 PREMIUM H PLUS	3 740,00	0,98
72 PREMIUM H ALU	4 340,00	0,88

	CENA NETTO ZA KOMPLET	UD
85 STANDARD	2 820,00	1,2
85 PREMIUM	3 310,00	1,1
85 PREMIUM PLUS	3 940,00	0,91
85 PREMIUM ALU	4 770,00	0,85
85 PREMIUM H PLUS	4 380,00	0,91
85 PREMIUM H ALU	5 210,00	0,85
72 ECOTHERM	3 940,00	0,88
72 ECOTHERM ALU	4 530,00	0,85
72 ECOTHERM H	4 260,00	0,88
72 ECOTHERM H ALU	4 860,00	0,85
101 MASTER THERM	5 710,00	0,6

DOSTĘPNE ROZMIARY:
80N, 80E, 90N, 90E, 100N, 100E

DOPLATA DO SZER. 100 - 230,00 PLN

| T62 | DĄB TURNER



| T59 | NOWOŚĆ! SOCZYSTY CZERWONY



| T63 | BIAŁY DREWNOPODOBNY





T61 | ZŁOTY DĄB



T59 | ANTRACYT CIEMNY



T60 | JASNOSZARY

	CENA NETTO ZA KOMPLET	UD
55 STANDARD	1 965,00	1,3
55 PREMIUM	2 280,00	1,2
55 PREMIUM PLUS	2 900,00	1,1
72 STANDARD	2 420,00	1,3
72 PREMIUM	2 790,00	1,2
72 PREMIUM PLUS	3 410,00	0,98
72 PREMIUM ALU	4 010,00	0,88
72 PREMIUM H PLUS	3 740,00	0,98
72 PREMIUM H ALU	4 340,00	0,88

	CENA NETTO ZA KOMPLET	UD
85 STANDARD	2 820,00	1,2
85 PREMIUM	3 310,00	1,1
85 PREMIUM PLUS	3 940,00	0,91
85 PREMIUM ALU	4 770,00	0,85
85 PREMIUM H PLUS	4 380,00	0,91
85 PREMIUM H ALU	5 210,00	0,85
72 ECOTHERM	3 940,00	0,88
72 ECOTHERM ALU	4 530,00	0,85
72 ECOTHERM H	4 260,00	0,88
72 ECOTHERM H ALU	4 860,00	0,85
101 MASTER THERM	5 710,00	0,6

DOSTĘPNE ROZMIARY:
80N, 80E, 90N, 90E, 100N, 100E

DOPLATA DO SZER. 100 - 230,00 PLN



DRZWI ZEWNĘTRZNE DWUSKRZYDŁOWE



KOLOR WINCHESTER
SZYBA LUSTRO WENECKIE S61
ANTABA AREZZO KOLOR CZARNY

DRZWI ZEWNĘTRZNE DWUSKRZYDŁOWE

SKRZYDŁO CZYNNE

| G-S61 - CZERWONY



SKRZYDŁA BIERNE

| 200-400 mm

| 410-920 mm

| 930-990 mm



SKRZYDŁO CZYNNE

| T54 - ZIELONY



SKRZYDŁA BIERNE

| 200-400 mm

| 410-920 mm

| 930-990 mm



TŁOCZENIE ORAZ PRZESZKLENIE MOŻLIWE DO WYKONANIA W SKRZYDLE BIERNYM O MINIMALNEJ SZEROKOŚCI 400 MM

SKRZYDŁO CZYNNE

| G-A21 - ZŁOTY DĄB



SKRZYDŁA BIERNE

| 200-400 mm



| 410-920 mm



| 930-990 mm

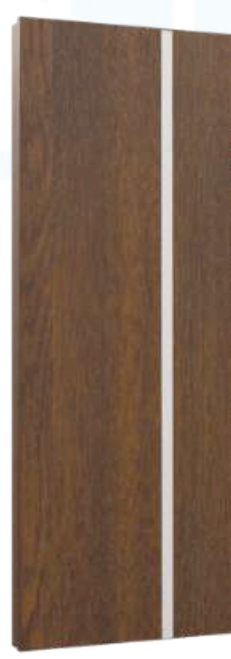

TŁOCZENIE ORAZ PRZESZKLENIE MOŻLIWE DO WYKONANIA W SKRZYDLE BIERNYM O MINIMALNEJ SZEROKOŚCI 400 MM

		72 RC2	72 PREMIUM H PLUS	72 PREMIUM PLUS	72 PREMIUM	72 STANDARD	55 PREMIUM PLUS	55 PREMIUM	55 STANDARD
CENA NETTO	SKRZYDŁO BIERNE SZEROKOŚĆ 200-400 MM	1 760,00	2 070,00	2 020,00	1 915,00	1 760,00	1 745,00	1 640,00	1 540,00
	SKRZYDŁO BIERNE SZEROKOŚĆ 410-920 MM	1 870,00	2 180,00	2 135,00	2 030,00	1 870,00	1 865,00	1 760,00	1 650,00
	SKRZYDŁO BIERNE SZEROKOŚĆ 930-990 MM	1 990,00	2 310,00	2 255,00	2 150,00	1 990,00	2 005,00	1 900,00	1 760,00

SPOSÓB WYCENY KOMPLETU:

- SKRZYDŁO CZYNNE (CENA ZGODNIE Z CENNIKIEM DRZWI JEDNOSKRZYDŁOWYCH) PLUS WYPOSAŻENIE DODATKOWE ZESTAWU: ANTABY, NAŚWIETLA, SZYBY I APLIKACJE.
UWAGA:
PRZY WYBORZE DRZWI DWUSKRZYDŁOWYCH W KLASIE RC2 DO CENY SKRZYDŁA CZYNNEGO NALEŻY DOLICZYĆ DOPLATĘ 95,00 PLN
- SKRZYDŁO BIERNE PLUS WYPOSAŻENIE SKRZYDŁA BIERNEGO: SZYBY I APLIKACJE.

SPOSÓB OBLICZANIA SZEROKOŚCI SKRZYDŁA BIERNEGO:

SZEROKOŚĆ SKRZYDŁA BIERNEGO LICZYMY ODEJMUJĄC OD SZEROKOŚCI OTWURU W MURZE SZEROKOŚĆ OTWURU MONTAŻOWEGO DRZWI CZYNNYCH ORAZ 9 MM DLA LISTWY MASKUJĄCEJ UMIEJSCOWIONEJ POMIĘDZY SKRZYDŁEM CZYNNYM A BIERNYM.

PRZYKŁAD:

OTWÓR W MURZE 1400 MM
- (MINUS) 1021 MM | SZEROKOŚĆ OTWURU MONTAŻOWEGO DLA DRZWI GR. 55 MM NA OŚCIEŻNICY FD-25/21/B W ROZMIARZE 90E
- (MINUS) 9 MM | LISTWA MASKUJĄCA
= 370 MM | SZEROKOŚĆ SKRZYDŁA BIERNEGO

UWAGI:

- SUGEROWANY LUZ MONTAŻOWY PODAWANY PRZEZ STALPRODUKT-ZAMOŚĆ SP. Z O.O. WYNOŚI 10 MM NA STRONĘ
- BRAK MOŻLIWOŚCI SKRÓCENIA SKRZYDŁA W WARIANCIE Z ZAMKIEM WINKHAUS
- MINIMALNA SZEROKOŚĆ OŚCIEŻNICY PO ZEWNĄTRZ: 1200 MM
- MOŻLIWOŚĆ WYKONANIA W WARIANTACH GRUBOŚCI 55 LUB 72 MM, Z WYPEŁNIENIEM PIANĄ POLIURETANOWĄ LUB STYROPIANEM



DRZWI ZEWNĘTRZNE Z NAŚWIETLAMI



DRZWI ZEWNĘTRZNE Z NAŚWIETLAMI
KOLOR DĄB TURNER
NAŚWIETLA SZYBA REFLEX BRĄZ
KLAMKA STP-H KOLOR CZARNY

DRZWI ZEWNĘTRZNE Z NAŚWIETLAMI - GR. 85 MM

DOSTĘPNE PRZESZKLENIA



CENA NETTO NAŚWIETLA BOCZNEGO WYSOKOŚĆ 2090 MM				
RODZAJ SZYBY		SZYBA MATOWA, REFLEX GRAFIT, REFLEX BRĄZ, MATOWA Z PASKAMI PRZEZROCZYSTYMI, CZARNA, CIEMNY GRAFIT, LUSTRO WENECKIE	ANTYWŁAMANIOWA P4 - SZYBA PRZEZROCZYSTA	NAŚWIETLE O PODWYŻSZONEJ ODPORNOŚCI NA WŁAMANIE ATESTOWANE W KLASIE RC2 - SZYBA PRZEZROCZYSTA ANTYWŁAMANIOWA P4
SZEROKOŚĆ W MM	200	2 128	2 213	2 642
	300	2 611	2 755	3 250
	400	3 094	3 298	3 858
	500	3 577	3 841	4 467
	600	4 061	4 384	5 075
	700	4 544	4 926	5 683

SPOSÓB WYCENY KOMPLETU:

DRZWI JEDNO LUB DWUSKRZYDŁOWE Z OŚCIEŻNICĄ STALOWĄ
 + DOPLATA DO OŚCIEŻNICY ALUMINIOWEJ [1 400,00 PLN NETTO]
 + NAŚWIETLA WG CENNIKA

OPCJE WYKONANIA

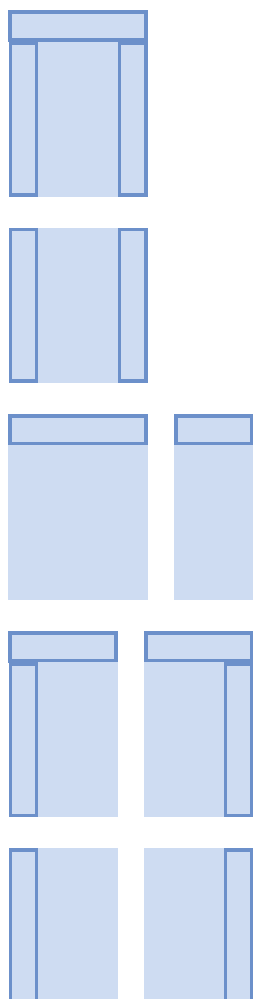

CENA NETTO NAŚWIETLA GÓRNEGO SZYBA MATOWA, REFLEX GRAFIT, REFLEX BRĄZ, MATOWA Z PASKAMI PRZEZROCZYSTYMI, CZARNA, CIEMNY GRAFIT, LUSTRO WENECKIE												
SZEROKOŚĆ W MM		930	1030	1130	1230	1330	1430	1530	1630	1730	1830	
WYSOKOŚĆ W MM	200	1221	1297	1372	1448	1523	1599	1674	1750	1826	1901	
	201 - 300	1451	1547	1644	1741	1838	1934	2031	2128	2224	2321	
	301 - 400	1680	1798	1916	2034	2152	2270	2387	2505	2623	2741	
	401 - 500	1910	2049	2188	2327	2466	2605	2744	2883	3022	3161	
	501 - 600	2140	2300	2460	2620	2780	2940	3100	3260	3420	3580	
	601 - 700	2370	2551	2732	2913	3094	3276	3457	3638	3819	4000	

CENA NETTO NAŚWIETLA GÓRNEGO ANTYWŁAMANIOWA P4 - SZYBA PRZEZROCZYSTA												
SZEROKOŚĆ W MM		930	1030	1130	1230	1330	1430	1530	1630	1730	1830	
WYSOKOŚĆ W MM	200	1258	1338	1417	1497	1577	1656	1736	1815	1895	1974	
	201 - 300	1513	1617	1720	1824	1927	2031	2134	2238	2341	2445	
	301 - 400	1768	1895	2023	2150	2278	2405	2533	2660	2788	2916	
	401 - 500	2023	2174	2326	2477	2629	2780	2932	3083	3235	3386	
	501 - 600	2277	2453	2628	2804	2979	3155	3330	3506	3681	3857	
	601 - 700	2532	2732	2931	3131	3330	3530	3729	3929	4128	4328	

CENA NETTO NAŚWIETLA GÓRNEGO NAŚWIETLE O PODWYŻSZONEJ ODPORNOŚCI NA WŁAMANIE ATESTOWANE W KLASIE RC2 - SZYBA PRZEZROCZYSTA ANTYWŁAMANIOWA P4												
SZEROKOŚĆ W MM		930	1030	1130	1230	1330	1430	1530	1630	1730	1830	
WYSOKOŚĆ W MM	200	1670	1751	1832	1913	1994	2075	2156	2237	2318	2399	
	201 - 300	1950	2059	2167	2275	2384	2492	2600	2709	2817	2925	
	301 - 400	2231	2366	2502	2638	2773	2909	3044	3180	3316	3451	
	401 - 500	2511	2674	2837	3000	3163	3326	3489	3652	3815	3978	
	501 - 600	2791	2982	3172	3362	3552	3743	3933	4123	4314	4504	
	601 - 700	3072	3289	3507	3725	3942	4160	4377	4595	4813	5030	

DRZWI ZEWNĘTRZNE Z NAŚWIETLAMI - GR. 85 MM

A11 - CZERWONY



KOLORY DOSTĘPNE DLA OŚCIEŻNIC I PROFILI
NAŚWIETLI ALUMINIOWYCH DO DRZWI O GRUBOŚCI 85 MM



DĄB
TURNER



CIEMNY
ORZECH



WINCHESTER



DĄB
BAGIENNY



ŻŁOTY
DĄB



ANTRACYT
CIEMNY



ANTRACYT
DREWNOPO
DOBNY

CENA NETTO NAŚWIETLA GÓRNEGO SZYBA MATOWA, REFLEX GRAFIT, REFLEX BRĄZ, MATOWA Z PASKAMI PRZEZROCZYSTYMI, CZARNA, CIEMNY GRAFIT, LUSTRO WENECKIE												
	1930	2030	2130	2230	2330	2430	2530	2630	2730	2830	3000	SZEROKOŚĆ W MM
	1977	2052	2128	2203	2279	2355	2430	2506	2581	2657	2785	200
	2418	2514	2611	2708	2804	2901	2998	3095	3191	3288	3452	201 - 300
	2859	2976	3094	3212	3330	3448	3565	3683	3801	3919	4119	301 - 400
	3300	3438	3577	3716	3855	3994	4133	4272	4411	4550	4786	401 - 500
	3740	3901	4061	4221	4381	4541	4701	4861	5021	5181	5453	501 - 600
	4181	4363	4544	4725	4906	5087	5268	5450	5631	5812	6120	601 - 700

WYSOKOŚĆ W MM



OŚCIEŻNICA:
RAL 9016

SKRZYDŁO:
BIAŁY
STRUKTURA

CENA NETTO NAŚWIETLA GÓRNEGO ANTYWŁAMANIOWA P4 - SZYBA PRZEZROCZYSTA												
	1930	2030	2130	2230	2330	2430	2530	2630	2730	2830	3000	SZEROKOŚĆ W MM
	2054	2133	2213	2292	2372	2451	2531	2610	2690	2769	2904	200
	2548	2652	2755	2859	2962	3066	3169	3273	3376	3480	3656	201 - 300
	3043	3171	3298	3426	3553	3681	3808	3936	4063	4191	4407	301 - 400
	3538	3689	3841	3992	4144	4295	4447	4598	4750	4901	5159	401 - 500
	4032	4208	4384	4559	4735	4910	5086	5261	5437	5612	5911	501 - 600
	4527	4727	4926	5126	5325	5525	5724	5924	6123	6323	6662	601 - 700

WYSOKOŚĆ W MM



OŚCIEŻNICA:
RAL 9005

SKRZYDŁO:
CZARNY
STRUKTURA



OŚCIEŻNICA:
RAL 9005

SKRZYDŁO:
CZERWONY

CENA NETTO NAŚWIETLA GÓRNEGO NAŚWIETLE O PODWYŻSZONEJ ODPORNOŚCI NA WŁAMANIE ATESTOWANE W KLASIE RC2 - SZYBA PRZEZROCZYSTA ANTYWŁAMANIOWA P4												
	1930	2030	2130	2230	2330	2430	2530	2630	2730	2830	3000	SZEROKOŚĆ W MM
	2480	2561	2642	2723	2804	2885	2966	3047	3128	3209	3347	200
	3034	3142	3250	3359	3467	3575	3684	3792	3900	4009	4193	201 - 300
	3587	3723	3858	3994	4130	4265	4401	4537	4672	4808	5039	301 - 400
	4141	4304	4467	4629	4792	4955	5118	5281	5444	5607	5884	401 - 500
	4694	4884	5075	5265	5455	5646	5836	6026	6216	6407	6730	501 - 600
	5248	5465	5683	5900	6118	6336	6553	6771	6988	7206	7576	601 - 700

WYSOKOŚĆ W MM



OŚCIEŻNICA:
RAL 9005

SKRZYDŁO:
ZIELONY



OŚCIEŻNICA:
RAL 9005

SKRZYDŁO:
NIEBIESKI

DRZWI ZEWNĘTRZNE Z NAŚWIETLAMI - GR. 72 MM

DOSTĘPNE PRZESZKLENIA



CENA NETTO NAŚWIETLA BOCZNEGO WYSOKOŚĆ 2090 MM				
RODZAJ SZYBY		SZYBA MATOWA, REFLEX GRAFIT, REFLEX BRĄZ, MATOWA Z PASKAMI PRZEZROCZYTYMI, CZARNA, CIEMNY GRAFIT, LUSTRO WENECKIE	ANTYWŁAMANIOWA P4 - SZYBA PRZEZROCZYSTA	NAŚWIETLE O PODWYŻSZONEJ ODPORNOŚCI NA WŁAMANIE ATESTOWANE W KLASIE RC2 - SZYBA PRZEZROCZYSTA ANTYWŁAMANIOWA P4
SZEROKOŚĆ W MM	200	1 828	1 948	2 322
	300	2 260	2 389	2 863
	400	2 693	2 829	3 404
	500	3 125	3 270	3 944
	600	3 557	3 711	4 485
	700	3 989	4 152	5 025

SPOSÓB WYCENY KOMPLETU:

DRZWI JEDNO LUB DWUSKRZYDŁOWE Z OŚCIEŻNICĄ STALOWĄ
 + DOPLATA DO OŚCIEŻNICY ALUMINIOWEJ [1 160,00 PLN NETTO]
 + NAŚWIETLA WG CENNIKA

OPCJE WYKONANIA

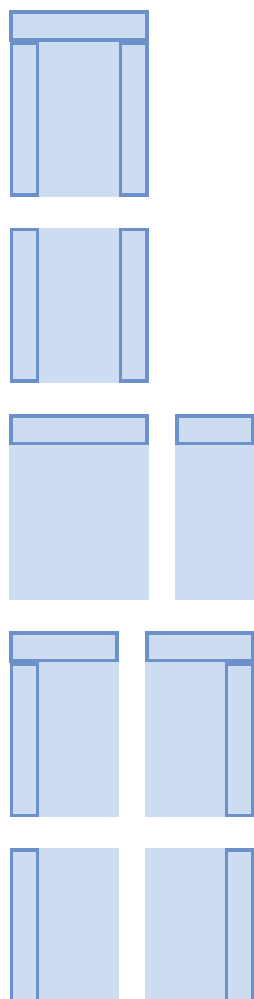

CENA NETTO NAŚWIETLA GÓRNEGO SZYBA MATOWA, REFLEX GRAFIT, REFLEX BRĄZ, MATOWA Z PASKAMI PRZEZROCZYTYMI, CZARNA, CIEMNY GRAFIT, LUSTRO WENECKIE											
SZEROKOŚĆ W MM		930	1030	1130	1230	1330	1430	1530	1630	1730	1830
WYSOKOŚĆ W MM	200	1062	1126	1190	1254	1317	1381	1445	1509	1573	1637
	201 - 300	1265	1348	1431	1514	1597	1680	1763	1846	1929	2012
	301 - 400	1468	1570	1672	1774	1876	1979	2081	2183	2285	2387
	401 - 500	1672	1793	1914	2035	2156	2277	2398	2519	2640	2761
	501 - 600	1875	2015	2155	2295	2436	2576	2716	2856	2996	3136
	601 - 700	2078	2237	2397	2556	2715	2874	3034	3193	3352	3511

CENA NETTO NAŚWIETLA GÓRNEGO ANTYWŁAMANIOWA P4 - SZYBA PRZEZROCZYSTA											
SZEROKOŚĆ W MM		930	1030	1130	1230	1330	1430	1530	1630	1730	1830
WYSOKOŚĆ W MM	200	1137	1205	1272	1340	1407	1475	1543	1610	1678	1745
	201 - 300	1346	1433	1520	1607	1694	1780	1867	1954	2041	2128
	301 - 400	1555	1661	1767	1874	1980	2086	2192	2298	2405	2511
	401 - 500	1764	1889	2015	2140	2266	2391	2517	2643	2768	2894
	501 - 600	1972	2117	2262	2407	2552	2697	2842	2987	3132	3276
	601 - 700	2181	2345	2510	2674	2838	3002	3167	3331	3495	3659

CENA NETTO NAŚWIETLA GÓRNEGO NAŚWIETLE O PODWYŻSZONEJ ODPORNOŚCI NA WŁAMANIE ATESTOWANE W KLASIE RC2 - SZYBA PRZEZROCZYSTA ANTYWŁAMANIOWA P4											
SZEROKOŚĆ W MM		930	1030	1130	1230	1330	1430	1530	1630	1730	1830
WYSOKOŚĆ W MM	200	1494	1563	1632	1701	1770	1839	1908	1977	2046	2115
	201 - 300	1741	1835	1928	2022	2115	2209	2302	2396	2489	2583
	301 - 400	1989	2107	2225	2343	2460	2578	2696	2814	2932	3050
	401 - 500	2236	2379	2521	2663	2806	2948	3090	3233	3375	3517
	501 - 600	2484	2650	2817	2984	3151	3317	3484	3651	3818	3984
	601 - 700	2731	2922	3113	3305	3496	3687	3878	4069	4260	4452

DRZWI ZEWNĘTRZNE Z NAŚWIETLAMI - GR. 72 MM

| A7 - ANTRACYT CIEMNY



KOLORY DOSTĘPNE DLA OŚCIEŻNIC I PROFILI

NAŚWIETLI ALUMINIOWYCH DO DRZWI O GRUBOŚCI 72 MM



DĄB
TURNER



CIEMNY
ORZECH



WINCHESTER



DĄB
BAGIENNY



ŻŁOTY
DĄB



ANTRACYT
CIEMNY



ANTRACYT
DREWNO
DOBY



OŚCIEŻNICA:
RAL 9016

SKRZYDŁO:
BIAŁY
STRUKTURA



OŚCIEŻNICA:
RAL 9005

SKRZYDŁO:
CZARNY
STRUKTURA



OŚCIEŻNICA:
RAL 9005

SKRZYDŁO:
CZERWONY



OŚCIEŻNICA:
RAL 9005

SKRZYDŁO:
ZIELONY



OŚCIEŻNICA:
RAL 9005

SKRZYDŁO:
NIEBIESKI

CENA NETTO NAŚWIETLA GÓRNEGO SZYBA MATOWA, REFLEX GRAFIT, REFLEX BRĄZ, MATOWA Z PASKAMI PRZEZROCZYSTYMI, CZARNA, CIEMNY GRAFIT, LUSTRO WENECKIE												
	1930	2030	2130	2230	2330	2430	2530	2630	2730	2830	3000	SZEROKOŚĆ W MM
	1700	1764	1828	1892	1956	2020	2083	2147	2211	2275	2384	200
	2095	2177	2260	2343	2426	2509	2592	2675	2758	2841	2982	201 - 300
	2489	2591	2693	2795	2897	2999	3101	3203	3305	3407	3580	301 - 400
	2883	3004	3125	3246	3367	3488	3609	3730	3851	3972	4178	401 - 500
	3277	3417	3557	3697	3837	3978	4118	4258	4398	4538	4777	501 - 600
	3671	3830	3989	4148	4308	4467	4626	4786	4945	5104	5375	601 - 700

CENA NETTO NAŚWIETLA GÓRNEGO ANTYWŁAMANIOWA P4 - SZYBA PRZEZROCZYSTA												
	1930	2030	2130	2230	2330	2430	2530	2630	2730	2830	3000	SZEROKOŚĆ W MM
	1813	1880	1948	2015	2083	2150	2218	2285	2353	2420	2535	200
	2215	2302	2389	2475	2562	2649	2736	2823	2910	2997	3144	201 - 300
	2617	2723	2829	2936	3042	3148	3254	3360	3467	3573	3753	301 - 400
	3019	3145	3270	3396	3521	3647	3773	3898	4024	4149	4363	401 - 500
	3421	3566	3711	3856	4001	4146	4291	4436	4581	4725	4972	501 - 600
	3824	3988	4152	4316	4481	4645	4809	4973	5137	5302	5581	601 - 700

CENA NETTO NAŚWIETLA GÓRNEGO NAŚWIETLE O PODWYŻSZONEJ ODPORNOŚCI NA WŁAMANIE ATESTOWANE W KLASIE RC2 - SZYBA PRZEZROCZYSTA ANTYWŁAMANIOWA P4												
	1930	2030	2130	2230	2330	2430	2530	2630	2730	2830	3000	SZEROKOŚĆ W MM
	2184	2253	2322	2391	2461	2530	2599	2668	2737	2806	2923	200
	2676	2770	2863	2956	3050	3143	3237	3330	3424	3517	3676	201 - 300
	3168	3286	3404	3521	3639	3757	3875	3993	4111	4229	4429	301 - 400
	3659	3802	3944	4086	4229	4371	4513	4656	4798	4940	5182	401 - 500
	4151	4318	4485	4651	4818	4985	5152	5318	5485	5652	5935	501 - 600
	4643	4834	5025	5216	5408	5599	5790	5981	6172	6364	6689	601 - 700



DRZWI ANTYWŁAMANIOWE



KOLOR RAL5024 BABY BLUE
APLIKACJA A22 KOLOR CZARNY
KLAMKA ROYAL FLEX KOLOR CZARNY

MOZART

DRZWI PANELOWE



WYMIENNE PANELE SKRZYDŁA



TRZY BOLCE ANTYWYWAŻENIOWE
PO STRONIE ZAWIASOWEJ DRZWI

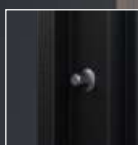

TRZYRYGLOWY ZAMEK
GÓRNY



TRZYPUNKTOWY SYSTEM RYGLOWANIA
SKŁADAJĄCY SIĘ
Z CZTERORYGLOWEGO ZAMKA
GŁÓWNEGO,
TRZYRYGLOWEGO ZAMKA DOLNEGO
ORAZ RYGŁA PIONOWEGO

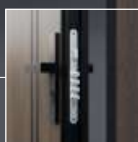

Konstrukcja drzwi panelowych oparta jest na sprawdzonej konstrukcji modeli drzwi antywłamaniowych-akustycznych Mozart.

Drzwi panelowe łączą w sobie bezpieczeństwo [RC3], wysoki parametr izolacyjności akustycznej [Rw=42 dB] oraz wygodę użytkowania dzięki wymiennym panelom.

Kolory dostępne:



BIAŁY STRUKTURA



DĄB HISZPAŃSKI



ORZECH WŁOSKI

Możliwość personalizacji - indywidualny dobór koloru zgodnie ze wzornikiem kolorów producenta paneli. Dodatkowo, panele od strony wewnętrznej i zewnętrznej mogą być wykonane w różnych kolorach.

KOLORY OŚCIEŻNICY I LISTWY DO PANELI: CZARNY RAL9005 LUB SZARY RAL9006 - MALOWANE W DROBNEJ STRUKTURZE

SPARK 2

 RC 3

DRZWI PANELOWE

WYMIENNE
PANELE SKRZYDŁA



TRZY BOLCE ANTYWYWAŻENIOWE
PO STRONIE ZAWIASOWEJ DRZWI



TRZYRYGLOWY ZAMEK
GÓRNY

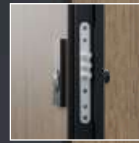

TRZYPUNKTOWY SYSTEM
RYGLOWANIA SKŁADAJĄCY SIĘ Z
PIĘCIORYGLOWEGO ZAMKA
GŁÓWNEGO ORAZ DWÓCH
TRZYRYGLOWYCH ZAMKÓW
DODATKOWYCH

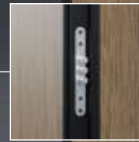

Konstrukcja drzwi panelowych oparta jest na sprawdzonej konstrukcji modeli drzwi antywłamaniowych-przeciwpożarowych Spark 2.

Drzwi panelowe łączą w sobie bezpieczeństwo [RC3], wysoki parametr izolacyjności akustycznej [Rw=41 dB], odporność ogniową kl. EI 30 oraz wygodę użytkowania dzięki wymiennym panelom.

Kolory dostępne:



BIAŁY STRUKTURA



DĄB HISZPAŃSKI

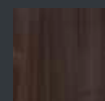

ORZECH WŁOSKI

Możliwość personalizacji - indywidualny dobór koloru zgodnie ze wzornikiem kolorów producenta paneli. Dodatkowo, panele od strony wewnętrznej i zewnętrznej mogą być wykonane w różnych kolorach.

KOLORY OŚCIEŻNICY I LISTWY DO PANELI: CZARNY RAL9005 LUB SZARY RAL9006 - MALOWANE W DROBNEJ STRUKTURZE

SPARK 2 | PRZECIWPOŻAROWE WEWNĘTRZNE



G - antracyt ciemny



SKRZYDŁO O GRUBOŚCI 55 MM Z TRÓJSTRONNĄ PRZYLGĄ, KTÓREGO KONSTRUKCJA OPARTA JEST NA PEŁNYM DREWNIANYM RAMIAKU, WYKONANE Z OCYNKOWANEJ BLACHY LAMINOWANEJ O GRUBOŚCI 0,6 MM, WYPEŁNIONE WKŁADEM OGNIOCHRONNYM I DŹWIĘKOCHŁONNYM NA BAZIE WEŁNY MINERALNEJ, WYPOSAŻONE W DWIE USZCZELKI



TRZY BOLCE ANTYWYWAŻENIOWE PO STRONIE ZAWIASOWEJ DRZWI



TRZY ZAWIASY TRÓJDZIELNE Z5, W TYM JEDEN SAMOZAMYKAJĄCY



TRZYPUNKTOWY SYSTEM RYGLOWANIA SKŁADAJĄCY SIĘ Z PIĘCIORYGLOWEGO ZAMKA GŁÓWNEGO ORAZ DWÓCH TRZYRYGLOWYCH ZAMKÓW DODATKOWYCH



TRZYRYGLOWY ZAMEK GÓRNY



PRÓG STALOWY Z USZCZELKĄ



KLAMKA AXA ROYAL FLEX



ATESTOWANE W KLASIE B WKŁADKA I GAŁKO-WKŁADKA W SYSTEMIE JEDNEGO KLUCZA

DOSTĘPNE MODELE OŚCIEŻNIC

W STANDARDZIE



FD-25/12



FD-25/21/B

ZA DOPLATĄ



FD-25/12 + MASKOWNICA



FD-25/12 + PORTAL

SPARK 1 | PRZECIWPOŻAROWE WEWNĘTRZNE

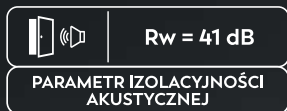

G - antracyt ciemny



SKRZYDŁO O GRUBOŚCI 55 MM Z TRÓJSTRONNĄ PRZYLGĄ, KTÓREGO KONSTRUKCJA OPARTA JEST NA PEŁNYM DREWNIANYM RAMIAKU, WYKONANE Z OCYNKOWANEJ BLACHY LAMINOWANEJ O GRUBOŚCI 0,6 MM, WYPELNIONE WKŁADEM OGNIOSZCZELNYM I DŹWIĘKOCHŁONNYM NA BAZIE WELNY MINERALNEJ, WYPOSAŻONE W DWIE USZCZELKI



TRZY BOLCE ANTYWYWAŻENIOWE PO STRONIE ZAWIASOWEJ DRZWI

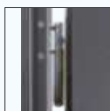

TRZY ZAWIASY TRÓJDZIELNE ZS, W TYM JEDEN SAMOZAMYKAJĄCY



CZTERORYGLOWY ZAMEK GŁÓWNY

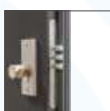

TRZYRYGLOWY ZAMEK GÓRNY



PRÓG STALOWY Z USZCZELKĄ



KLAMKA AXA ROYAL FLEX



ATESTOWANE W KLASIE B WKŁADKA I GAŁKO-WKŁADKA W SYSTEMIE JEDNEGO KLUCZA

DOSTĘPNE MODELE OŚCIEŻNIC

W STANDARDZIE



FD-25/12



FD-25/12/B

ZA DOPLATĄ



FD-25/12
+ MASKOWNICA



FD-25/12
+ PORTAL

AMADEO | AKUSTYCZNE



RC 3



Rw = 47 dB

PARAMETR IZOLACYJNOŚCI
AKUSTYCZNEJ



Ud = 1,7 W/(m²*K)

WSPÓŁCZYNNIK PRZENIKANIA CIEPŁA



DRZWI POD
WYMIAR



G - ciemny orzech



SKRZYDŁO O GRUBOŚCI 55 MM Z TRÓJSTRONNĄ PRZYLGĄ, KTÓREGO KONSTRUKCJA OPARTA JEST NA PEŁNYM DREWNIANYM RAMIAKU, WYKONANE Z OCYNKOWANEJ BLACHY LAMINOWANEJ O GRUBOŚCI 1,0 - 1,2 MM, WYPEŁNIONE WKŁADEM DŹWIĘKOCHŁONNYM NA BAZIE WEŁNY MINERALNEJ, WYPOSAŻONE W USZCZELKĘ



TRZY BOLCE ANTYWYWAŻENIOWE
PO STRONIE ZAMIASOWEJ DRZWI



TRZY ZAWIASY TRÓJDZIELNE Z5



TRZYPUNKTOWY SYSTEM RYGLOWANIA SKŁADAJĄCY SIĘ
Z CZTERORYGLOWEGO ZAMKA GŁÓWNEGO,
TRZYRYGLOWEGO ZAMKA DOLNEGO ORAZ RYGLA PIONOWEGO



TRZYRYGLOWY ZAMEK GÓRNY



RYGIEL PIONOWY



PRÓG STALOWY Z USZCZELKĄ



KLAMKA AXA ROYAL FLEX



ATESTOWANE W KLASIE B
WKŁADKA I GAŁKO-WKŁADKA
W SYSTEMIE JEDNEGO KLUCZA

DOSTĘPNE MODELE OŚCIEŻNIC

W STANDARDZIE



FD-25/12



FD-25/21/B

ZA DOPLATĄ



FD-25/12
+ MASKOWNICA



FD-25/12
+ PORTAL

MOZART + | AKUSTYCZNE



PARAMETR IZOLACYJNOŚCI
AKUSTYCZNEJ

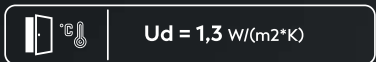

WSPÓŁCZYNNIK PRZENIKANIA CIEPŁA
DRZWI OTWIERANE DO WEWNĄTRZ



WSPÓŁCZYNNIK PRZENIKANIA CIEPŁA
DRZWI OTWIERANE NA ZEWNĄTRZ



G - czarna struktura



SKRZYDŁO O GRUBOŚCI 55 MM Z TRÓJSTRONNĄ PRZYLGĄ, KTÓREGO KONSTRUKCJA OPARTA JEST NA PEŁNYM DREWNIANYM RAMIAKU, WYKONANE Z OCYNKOWANEJ BLACHY LAMINOWANEJ O GRUBOŚCI 0,6 MM WYPEŁNIONE WKŁADEM DŹWIĘKOCHŁONNYM NA BAZIE WEŁNY MINERALNEJ, WYPOSAŻONE W USZCZELKĘ



TRZY BOLCE ANTYWYWAŻENIOWE PO STRONIE ZAWIASOWEJ DRZWI



TRZY ZAWIASY TRÓJDZIELNE Z5



ZAMEK LISTWOWO-HAKOWY WINKHAUS



DODATKOWY ZAMEK GÓRNY



PRÓG STALOWY Z USZCZELKĄ



KLAMKA AXA ROYAL FLEX



ATESTOWANE W KLASIE B WKŁADKA I GAŁKO-WKŁADKA W SYSTEMIE JEDNEGO KLUCZA

DOSTĘPNE MODELE OŚCIEŻNIC

W STANDARDZIE



FD-25/12



FD-25/21/B



FD-25/21/C

ZA DOPLATĄ



FD-25/12
+ MASKOWNICA



FD-25/12
+ PORTAL

MOZART | AKUSTYCZNE



PARAMETR IZOLACYJNOŚCI
AKUSTYCZNEJ



WSPÓŁCZYNNIK PRZENIKANIA CIEPŁA
DRZWI OTWIERANE DO WEWNĄTRZ



WSPÓŁCZYNNIK PRZENIKANIA CIEPŁA
DRZWI OTWIERANE NA ZEWNĄTRZ



G - czarny drewnopodobny



SKRZYDŁO O GRUBOŚCI 55 MM Z TRÓJSTRONNĄ PRZYLGĄ, KTÓREGO KONSTRUKCJA OPARTA JEST NA PEŁNYM DREWNIANYM RAMIAKU, WYKONANE Z OCYNKOWANEJ BLACHY LAMINOWANEJ O GRUBOŚCI 0,6 MM WYPEŁNIONE WKŁADEM DŹWIĘKOCHŁONNYM NA BAZIE WEŁNY MINERALNEJ, WYPOSAŻONE W USZCZELKĘ



TRZY BOLCE ANTYWYWAŻENIOWE
PO STRONIE ZAMIASOWEJ DRZWI



TRZY ZAWIASY TRÓJDZIELNE Z5



TRZYPUNKTOWY SYSTEM RYGLOWANIA SKŁADAJĄCY SIĘ Z CZTERORYGLOWEGO ZAMKA GŁÓWNEGO, TRZYRYGLOWEGO ZAMKA DOLNEGO ORAZ RYGLA PIONOWEGO



TRZYRYGLOWY ZAMEK GÓRNY



RYGIEL PIONOWY



PRÓG STAŁOWY Z USZCZELKĄ



KLAMKA AXA ROYAL FLEX



ATESTOWANE W KLASIE B
WKŁADKA I GAŁKO-WKŁADKA
W SYSTEMIE JEDNEGO KLUCZA

DOSTĘPNE MODELE OŚCIEŻNIC

W STANDARDZIE



FD-25/12



FD-25/21/B



FD-25/21/C

ZA DOPLATĄ



FD-25/12
+ MASKOWNICA



FD-25/12
+ PORTAL

VERDI | AKUSTYCZNE



RC 2



Rw = 42 dB

PARAMETR IZOLACYJNOŚCI
AKUSTYCZNEJ

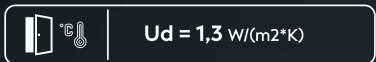

Ud = 1,3 W/(m²*K)

WSPÓŁCZYNNIK PRZENIKANIA CIEPŁA
DRZWI OTWIERANE DO WEWNĄTRZ

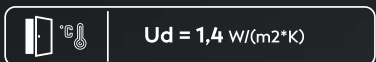

Ud = 1,4 W/(m²*K)

WSPÓŁCZYNNIK PRZENIKANIA CIEPŁA
DRZWI OTWIERANE NA ZEWNĄTRZ



DRZWI POD
WYMIAR



G - winchester



SKRZYDŁO O GRUBOŚCI 55 MM Z TRÓJSTRONNĄ PRZYLGĄ, KTÓREGO KONSTRUKCJA OPARTA JEST NA PEŁNYM DREWNIANYM RAMIAKU, WYKONANE Z OCYNKOWANEJ BLACHY LAMINOWANEJ O GRUBOŚCI 0,6 MM, WYPEŁNIONE WKŁADEM DŹWIĘKOCHŁONNYM NA BAZIE WELNY MINERALNEJ, WYPOSAŻONE W USZCZELKĘ



TRZY BOLCE ANTYWYWAŻENIOWE PO STRONIE ZAWIASOWEJ DRZWI



TRZY ZAWIASY TRÓJDZIELNE Z5

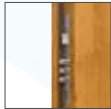

TRZYRYGLOWY ZAMEK GŁÓWNY



TRZYRYGLOWY ZAMEK GÓRNY



PRÓG STALOWY Z USZCZELKĄ



KLAMKA STP-H/K2



ATESTOWANE W KLASIE B WKŁADKA I GAŁKO-WKŁADKA W SYSTEMIE JEDNEGO KLUCZA

DOSTĘPNE MODELE OŚCIEŻNIC

W STANDARDZIE



FD-25/12



FD-25/21/B



FD-25/21/C

ZA DOPLATĄ



FD-25/12
+ MASKOWNICA



FD-25/12
+ PORTAL

BATORY 55



RC 4



Rw = 33 dB

PARAMETR IZOLACYJNOŚCI
AKUSTYCZNEJ



Ud od 1,4 W/(m²*K)

WSPÓŁCZYNNIK PRZENIKANIA CIEPŁA



DRZWI POD
WYMIAR

NA ILUSTRACJI POKAZANO WZMOCNIENIA
UMIĘSZCZONE W WYPEŁNIENIU SKRZYDŁA DRZWI



G - dąb bagienny



SKRZYDŁO O GRUBOŚCI 55 MM Z TRÓJSTRONNĄ PRZYLGĄ,
WYKONANE Z OCYNKOWANEJ BLACHY LAMINOWANEJ O GRUBOŚCI 1 - 1,2 MM,
WYPEŁNIONE POLISTYRENEM SPIENIONYM [STYROPIANEM], WYPOSAŻONE W USZCZELKĘ



SZEŚĆ BOLCÓW ANTYWYWAŻENIOWYCH
PO STRONIE ZAMIASOWEJ DRZWI



TRZY ZAWIASY TRÓJDZIELNE Z5



TRZYPUNKTOWY SYSTEM RYGLOWANIA SKŁADAJĄCY SIĘ
Z CZTERORYGLOWEGO ZAMKA GŁÓWNEGO,
TRZYRYGLOWEGO ZAMKA DOLNEGO ORAZ RYGŁA PIONOWEGO



TRZYRYGLOWY ZAMEK GÓRNY



RYGIEL PIONOWY



PRÓG STALOWY Z USZCZELKĄ



KLAMKA AXA ROYAL FLEX



ATESTOWANE W KLASIE C
WKŁADKA I GAŁKO-WKŁADKA
W SYSTEMIE JEDNEGO KLUCZA

DOSTĘPNE MODELE OŚCIEŻNIC

W STANDARDZIE



FD-25/12



FD-25/21/B



FD-25/21/C

ZA DOPLATĄ



FD-25/12
+ MASKOWNICA



FD-25/12
+ PORTAL

HETMAN 55

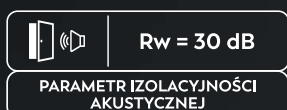

NA ILUSTRACJI POKAZANO WZMOCNIENIA UMIESZCZONE W WYPEŁNIENIU SKRZYDŁA DRZWI

G - czarna struktura

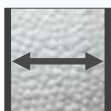

SKRZYDŁO O GRUBOŚCI 55 MM Z TRÓJSTRONNĄ PRZYLGĄ, WYKONANE Z OCYNKOWANEJ BLACHY LAMINOWANEJ O GRUBOŚCI 0,6 MM, WYPEŁNIONE POLISTYRENEM SPIENIONYM (STYROPIANEM), WYPOSAŻONE W USZCZELKĘ



TRZY BOLCE ANTYWYWAŻENIOWE PO STRONIE ZAWIASOWEJ DRZWI



TRZY ZAWIASY TRÓJDZIELNE Z5



TRZYPUNKTOWY SYSTEM RYGLOWANIA SKŁADAJĄCY SIĘ Z CZTERORYGLOWEGO ZAMKA GŁÓWNEGO, TRZYRYGLOWEGO ZAMKA DOLNEGO ORAZ RYGŁA PIONOWEGO



TRZYRYGLOWY ZAMEK GÓRNY



RYGIEL PIONOWY



PRÓG STAŁOWY Z USZCZELKĄ



KLAMKA AXA ROYAL FLEX



ATESTOWANE W KLASIE B WKŁADKA I GAŁKO-WKŁADKA W SYSTEMIE JEDNEGO KLUCZA

DOSTĘPNE MODELE OŚCIEŻNIC

W STANDARDZIE



FD-25/12



FD-25/21/B



FD-25/21/C

ZA DOPLATĄ



FD-25/12 + MASKOWNICA



FD-25/12 + PORTAL

SENATOR E | ZEWEWNĘTRZNE



RC 2



Rw = 28 dB

PARAMETR IZOLACYJNOŚCI
AKUSTYCZNEJ



Ud od 1,3 W/(m²*K)

WSPÓŁCZYNNIK PRZENIKANIA CIEPŁA



DRZWI POD
WYMIAR



G - antracyt ciemny



SKRZYDŁO O GRUBOŚCI 55 MM Z TRÓJSTRONNĄ PRZYLGĄ, WYKONANE Z OCYNKOWANEJ BLACHY LAMINOWANEJ O GRUBOŚCI 0,6 MM, WYPEŁNIONE POLISTYRENEM SPIENIONYM [STYROPIANEM], WYPOSAŻONE W USZCZELKĘ



TRZY BOLCE ANTYWYWAŻENIOWE PO STRONIE ZAWIASOWEJ DRZWI



TRZY ZAWIASY TRÓJDZIELNE Z5



TRZYRYGLOWY ZAMEK GŁÓWNY



PRÓG STALOWY Z USZCZELKĄ



KLAMKA STP-H/K2



ATESTOWANE W KLASIE B WKLADKA I GAŁKO-WKLADKA W SYSTEMIE JEDNEGO KLUCZA



TRZYRYGLOWY ZAMEK GÓRNY

DOSTĘPNE MODELE OŚCIEŻNIC

W STANDARDZIE



FD-25/12



FD-25/21/B



FD-25/21/C

ZA DOPLATĄ



FD-25/12 + MASKOWNICA



FD-25/12 + PORTAL



STALOWO-DREWNIANA Z ZAWIASEM 3D



STALOWA FD-25/21/B

SPARK 2, SPARK 1, AMADEO, MOZART+, MOZART *

OŚCIEŻNICA STALOWA WYKONANA Z BLACHY OCYNKOWANEJ O GRUBOŚCI 1,5 MM, LAMINOWANA W KOLORZE SKRZYDŁA, WYPOSAŻONA W USZCZELKĘ

- 1 USZCZELKA SKRZYDŁOWA
- 2 SKRZYDŁO
- 3 OŚCIEŻNICA
- 4 USZCZELKA OŚCIEŻNICOWA

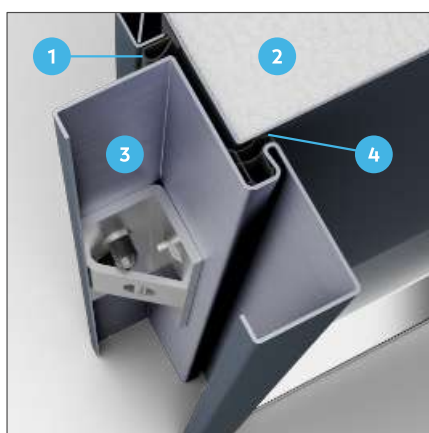

STALOWA FD-25/21/C

HETMAN 55, BATORY 55 *

OŚCIEŻNICA STALOWA WYKONANA Z BLACHY OCYNKOWANEJ O GRUBOŚCI 1,5 MM, LAMINOWANA W KOLORZE SKRZYDŁA, WYPOSAŻONA W USZCZELKĘ

- 1 USZCZELKA SKRZYDŁOWA
- 2 SKRZYDŁO
- 3 OŚCIEŻNICA
- 4 USZCZELKA OŚCIEŻNICOWA

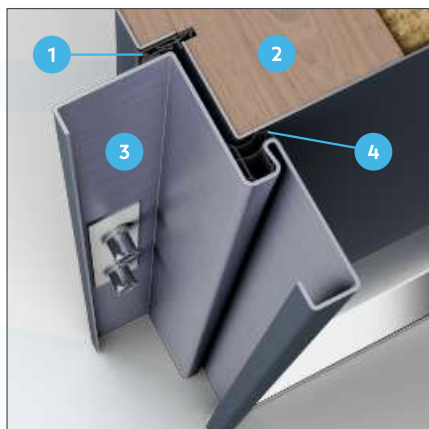

STALOWA FD-25/12

VERDI *

OŚCIEŻNICA STALOWA WYKONANA Z BLACHY OCYNKOWANEJ O GRUBOŚCI 1,5 MM, LAMINOWANA W KOLORZE SKRZYDŁA, WYPOSAŻONA W USZCZELKĘ

- 1 USZCZELKA SKRZYDŁOWA
- 2 SKRZYDŁO
- 3 OŚCIEŻNICA
- 4 USZCZELKA OŚCIEŻNICOWA

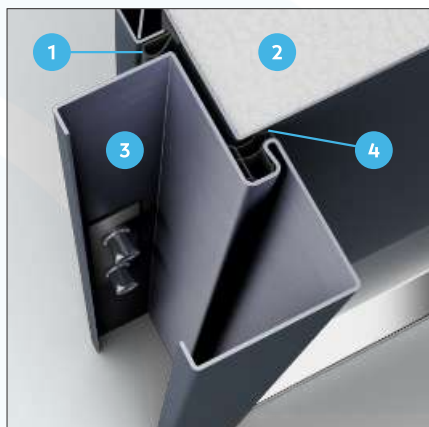

STALOWA FD-25/21/B

SENATOR E *

OŚCIEŻNICA STALOWA WYKONANA Z BLACHY OCYNKOWANEJ O GRUBOŚCI 1,5 MM, LAMINOWANA W KOLORZE SKRZYDŁA, WYPOSAŻONA W USZCZELKĘ

- 1 USZCZELKA SKRZYDŁOWA
- 2 SKRZYDŁO
- 3 OŚCIEŻNICA
- 4 USZCZELKA OŚCIEŻNICOWA

* RODZAJ WYPEŁNIENIA SKRZYDŁA ZALEŻNY OD MODELU DRZWI



DRZWI ANTYWŁAMANIOWE Z TŁOCZENIAMI



KOLOR BEŻ
TŁOCZENIE T02
KLAMKA TORONTO FLEX KOLOR INOX

| G | ANTRACYT CIEMNY



| G | ZŁOTY DĄB



| T01 | JASNO SZARY



T02 | CIEMNY ORZECH



T32 | DĄB BIEŁONY



T34 | BIAŁY DRENOPODOBNY



	CENA NETTO ZA KOMPLET	RC	RW	EI	UD
SENATOR E	2 185,00	2	28	X	1,3
HETMAN 55	2 490,00	3	30	X	1,3
BATORY 55	3 160,00	4	33	X	1,4
VERDI	2 475,00	2	42	X	1,3

	CENA NETTO ZA KOMPLET	RC	RW	EI	UD
MOZART	2 710,00	3	43	X	1,3
MOZART PANELOWE	3 380,00	3	42	X	1,3
MOZART PLUS	3 080,00	3	43	X	1,3
AMADEO	3 280,00	3	47	X	1,7
SPARK I	3 170,00	2	41	30	X
SPARK II	3 430,00	3	42	30	X
SPARK II PANELOWE	3 970,00	3	41	30	X

DOSTĘPNE ROZMIARY:
80N, 80E, 90N, 90E, 100N, 100E

DOPLATA DO SZER. 100 - 230,00 PLN

| T41 | ANTRACYT CIEMNY



| T41 | CIEMNY ORZECH



| T42 | JASNOZARY



T43 | ZIELONY



T44 | ZŁOTY DĄB



T45 | DĄB BIEŁONY



	CENA NETTO ZA KOMPLET	RC	RW	EI	UD
SENATOR E	2 185,00	2	28	X	1,3
HETMAN 55	2 490,00	3	30	X	1,3
BATORY 55	3 160,00	4	33	X	1,4
VERDI	2 475,00	2	42	X	1,3

	CENA NETTO ZA KOMPLET	RC	RW	EI	UD
MOZART	2 710,00	3	43	X	1,3
MOZART PANELOWE	3 380,00	3	42	X	1,3
MOZART PLUS	3 080,00	3	43	X	1,3
AMADEO	3 280,00	3	47	X	1,7
SPARK I	3 170,00	2	41	30	X
SPARK II	3 430,00	3	42	30	X
SPARK II PANELOWE	3 970,00	3	41	30	X

DOSTĘPNE ROZMIARY:
80N, 80E, 90N, 90E, 100N, 100E
DOPLATA DO SZER. 100 - 230,00 PLN

| T46 | ANTRACYT CIEMNY



| T46 | CZARNY DREWNOPODOBNY



| T47 | JASNO SZARY



T48 | CIEMNY ORZECH



T49 | DĄB BĄGIENNY



T50 | DĄB BIEŁONY



	CENA NETTO ZA KOMPLET	RC	RW	EI	UD
SENATOR E	2 185,00	2	28	X	1,3
HETMAN 55	2 490,00	3	30	X	1,3
BATORY 55	3 160,00	4	33	X	1,4
VERDI	2 475,00	2	42	X	1,3

	CENA NETTO ZA KOMPLET	RC	RW	EI	UD
MOZART	2 710,00	3	43	X	1,3
MOZART PANELOWE	3 380,00	3	42	X	1,3
MOZART PLUS	3 080,00	3	43	X	1,3
AMADEO	3 280,00	3	47	X	1,7
SPARK I	3 170,00	2	41	30	X
SPARK II	3 430,00	3	42	30	X
SPARK II PANELOWE	3 970,00	3	41	30	X

DOSTĘPNE ROZMIARY:
80N, 80E, 90N, 90E, 100N, 100E
DOPLATA DO SZER. 100 - 230,00 PLN

| T51 | ANTRACYT CIEMNY



| T51 | CIEMNY ORZECH



| T52 | JASNOZARY



T53 | CZERWONY



T54 | DĄB TURNER



T58 | BETON



	CENA NETTO ZA KOMPLET	RC	RW	EI	UD
SENATOR E	2 185,00	2	28	X	1,3
HETMAN 55	2 490,00	3	30	X	1,3
BATORY 55	3 160,00	4	33	X	1,4
VERDI	2 475,00	2	42	X	1,3

	CENA NETTO ZA KOMPLET	RC	RW	EI	UD
MOZART	2 710,00	3	43	X	1,3
MOZART PANELOWE	3 380,00	3	42	X	1,3
MOZART PLUS	3 080,00	3	43	X	1,3
AMADEO	3 280,00	3	47	X	1,7
SPARK I	3 170,00	2	41	30	X
SPARK II	3 430,00	3	42	30	X
SPARK II PANELOWE	3 970,00	3	41	30	X

DOSTĘPNE ROZMIARY:
80N, 80E, 90N, 90E, 100N, 100E
DOPLATA DO SZER. 100 - 230,00 PLN

| T59 | ANTRACYT CIEMNY



| T59 | DĄB TURNER



| T60 | JASNOZARY



T61 | ŻŁOTY DĄB



T62 | NIEBIESKI



T63 | BIAŁY DREWNOPODOBNY



	CENA NETTO ZA KOMPLET	RC	RW	EI	UD
SENATOR E	2 185,00	2	28	X	1,3
HETMAN 55	2 490,00	3	30	X	1,3
BATORY 55	3 160,00	4	33	X	1,4
VERDI	2 475,00	2	42	X	1,3

	CENA NETTO ZA KOMPLET	RC	RW	EI	UD
MOZART	2 710,00	3	43	X	1,3
MOZART PANELOWE	3 380,00	3	42	X	1,3
MOZART PLUS	3 080,00	3	43	X	1,3
AMADEO	3 280,00	3	47	X	1,7
SPARK I	3 170,00	2	41	30	X
SPARK II	3 430,00	3	42	30	X
SPARK II PANELOWE	3 970,00	3	41	30	X

DOSTĘPNE ROZMIARY:
80N, 80E, 90N, 90E, 100N, 100E
DOPLATA DO SZER. 100 - 230,00 PLN



DRZWI ANTYWŁAMANIOWE Z APLIKACJAMI



KOLOR ANTRACYT CIEMNY

APLIKACJA A6

KLAMKA ROYAL FLEX KOLOR INOX

DRZWI ANTYWŁAMANIOWE - Z APLIKACJAMI

APLIKACJA PRZESTRZENNA
DWUSTRONNA
R01

DOSTĘPNE KOLORY:
CZARNY, BIAŁY, PASTELOWE
KOLORY RAL: RÓŻOWY,
BRZOSKWINIOWY, MIĘTOWY I
BABY BLUE ORAZ INNE
KOLORY Z PALETY RAL

POZOSTAŁE MODELE
APLIKACJI MOŻNA ZNALEŹĆ
NA STR. 213 KATALOGU



| R01 | BIAŁY STRUKTURA



| R01 | CZARNY STRUKTURA

	APLIKACJA R01 CENA NETTO ZA KOMPLET	POZOSTAŁE APLIKACJE CENA NETTO ZA KOMPLET	RC	RW	EI	UD
SENATOR E	3 805,00	2 515,00	2	28	X	1,3
HETMAN 55	4 110,00	2 820,00	3	29	X	1,3
BATORY 55	4 780,00	3 490,00	4	33	X	1,4
VERDI	4 095,00	2 805,00	2	42	X	1,3

DOSTĘPNE ROZMIARY:
80N, 80E, 90N, 90E, 100N, 100E

DOPLATA DO SZER. 100 - 230,00 PLN

CENY PODANE SĄ DLA WERSJI Z APLIKACJĄ JEDNOSTRONNĄ.
PRZY ZAMÓWIENIU WERSJI DWUSTRONNEJ DOPLATA W WYSOKOŚCI 220,00 PLN (ZA WYJĄTKIEM APLIKACJI R01)

SZEROKOŚĆ APLIKACJI:

APLIKACJA WĄSKA - 14 MM

APLIKACJA SZEROKA - 30 MM



A10 | CIEMNY ORZECH



A21 | NIEBIESKI

	APLIKACJA R01 CENA NETTO ZA KOMPLET	POZOSTAŁE APLIKACJE CENA NETTO ZA KOMPLET	RC	RW	EI	UD
MOZART	4 330,00	3 040,00	3	43	X	1.3
MOZART PANELOWE	5 000,00	3 710,00	3	43	X	1.3
MOZART PLUS	4 700,00	3 410,00	3	43	X	1.3
AMADEO	4 900,00	3 610,00	3	47	X	1.7
SPARK I	4 790,00	3 500,00	2	37	30	X
SPARK II	5 050,00	3 760,00	3	42	30	X
SPARK II PANELOWE	5 590,00	4 300,00	3	42	30	X



DRZWI TECHNICZNE



KOLOR POPIELATY
KLAMKA BEZPIECZNA - CZARNA

DRZWI TECHNICZNE



SKRZYDŁO O GRUBOŚCI 40 MM Z TRÓJSTRONNĄ PRZYLGĄ, WYKONANE Z OCYNKOWANEJ BLACHY MALOWANEJ O GRUBOŚCI 0,5 MM, WYPEŁNIONE POLISTYRENEM SPIENIONY [STYROPIANEM]



ZAWIAS PŁYTKOWY Z2

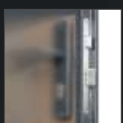

ZAMEK DOLNY



OŚCIEŻNICA STALOWA O PROFILU FD-25/21/N/O WYKONANA Z BLACHY O GRUBOŚCI 1 - 1,2 MM, MAŁOWANA W KOLORZE SKRZYDŁA

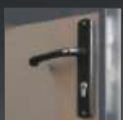

KLAMKA BEZPIECZNA



WKŁADKA KLUCZ-KLUCZ



OPCJE WYKONANIA ZA DOPLATĄ

OŚCIEŻNICE

FD-21/N



FD-21/C



FD-21/B



FD-22



PROGI STALOWE

21/N



21/B/C



KRATKI WENTYLACYJNE

KRATKA WENTYLACYJNA PVC - BIAŁA

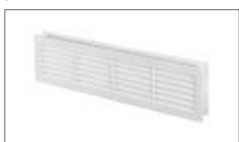

KRATKA WENTYLACYJNA PVC - POPIELATA



KRATKA WENTYLACYJNA PVC - BRĄZOWA



KRATKA WENTYLACYJNA PVC - CZARNA



KRATKA WENTYLACYJNA INOX

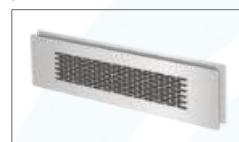

TULEJE WENTYLACYJNE

TULEJA WENTYLACYJNA BIAŁA



TULEJA WENTYLACYJNA POPIELATA



TULEJA WENTYLACYJNA BRĄZOWA



TULEJA WENTYLACYJNA CZARNA



DRZWI TECHNICZNE - PEŁNE



G-RAL 7016



G-RAL 9010



G-RAL 8017



G-RAL 7035

DOSTĘPNE KOLORY

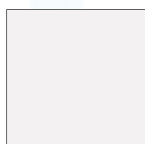

RAL 9010
BIAŁY

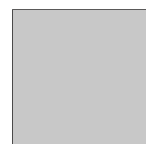

RAL 7035
POPIELATY



RAL 8017
BRĄZOWY



RAL 7016
ANTRACYT

DRZWI TECHNICZNE - PRZESZKLONE



G - ST 1
RAL 7035



G - ST 2
RAL 7016



G - ST 3
RAL 8017

DRZWI TECHNICZNE - Z PANELAMI



G - RAL 8017
PANEL ŚRODKOWY
ORAZ
PANEL DOLNY
Z WBUDOWANĄ KRATKĄ
WENTYLACYJNĄ



G - RAL 7016
PANEL
ŚRODKOWY
ORAZ PANEL
DOLNY



G - RAL 9010
PANEL DOLNY

PODANE CENY NETTO ZA KOMPLET		RAL 7016 RAL 8017 RAL 9010	RAL 7035	
WYKONANIE OPCJONALNE	Z OŚCIEŻNICĄ FD-25/21/N/O	PEŁNE OŚCIEŻNICA FD-25/21/N/O	785,00	855,00
		PEŁNE OŚCIEŻNICA FD-21/N	815,00	885,00
		PEŁNE OŚCIEŻNICA FD-21/C	895,00	965,00
		PEŁNE OŚCIEŻNICA FD-21/B	920,00	990,00
		PRÓG STALOWY DOPLATA	70,00	
	PRZESZKLONE ST1 PRZEZROCZYSTE	1185,00	1255,00	
	PRZESZKLONE ST2 PRZEZROCZYSTE	1235,00	1305,00	
	PRZESZKLONE ST3 PRZEZROCZYSTE	1275,00	1345,00	
	PRZESZKLONE ST1 MLECZNE	1285,00	1355,00	
	PRZESZKLONE ST2 MLECZNE	1365,00	1435,00	
	PRZESZKLONE ST3 MLECZNE	1405,00	1475,00	
	Z KRATKĄ WENTYLACYJNĄ PVC LUB TULEJĄ WENTYLACYJNĄ	865,00	935,00	
	Z KRATKĄ WENTYLACYJNĄ INOX	1105,00	1175,00	
	Z ZAMKIEM WC (Z KLAMKĄ OLARIX WC)	930,00	1000,00	
Z ZAMKIEM GÓRNYM	925,00	995,00		

PODANE CENY NETTO ZA KOMPLET		RAL 7016 RAL 8017 RAL 9010	RAL 7035
PEŁNE SKRZYDŁO DRZWIOWE BEZ OŚCIEŻNICY		480,00	550,00
PEŁNE OŚCIEŻNICA FD-25/21/N/O		785,00	855,00
WYKONANIE OPCJONALNE	PANEL DOLNY Z KRATKĄ WENTYLACYJNĄ INOX/CZARNY - DWUSTRONNY	1245,00	1315,00
	PANEL DOLNY INOX/CZARNY JEDNOSTRONNY	1005,00	1075,00
	PANEL DOLNY INOX/CZARNY DWUSTRONNY	1215,00	1285,00
	PANEL ŚRODKOWY INOX/CZARNY JEDNOSTRONNY	1005,00	1075,00
	PANEL ŚRODKOWY INOX/CZARNY DWUSTRONNY	1215,00	1285,00
	PANEL DOLNY INOX + PANEL ŚRODKOWY INOX - JEDNOSTRONNY	1215,00	1285,00
	PANEL DOLNY INOX + PANEL ŚRODKOWY INOX - DWUSTRONNY	1635,00	1705,00
	PANEL DOLNY Z FUNKCJĄ KRATKI WENTYLACYJNEJ + PANEL ŚRODKOWY INOX - DWUSTRONNY	1635,00	1705,00

DOSTĘPNE ROZMIARY: 60, 70, 80, 80E, 90, 90E, 100, 100E
 DOPLATY: 60, 70, 80E, 90E - 200,00 PLN, 100 - 200,00 PLN, 100E - 400,00 PLN

DOSTĘPNE KOLORY



RAL 9010
BIAŁY



RAL 7035
POPIELATY



RAL 8017
BRĄZOWY



RAL 7016
ANTRACYT



BRAMY SEGMENTOWE GARAŻOWE



BRAMA SEGMENTOWA GARAŻOWA
NOWOŚĆ! KOLOR CZARNY
PANEL BEZ TŁOCZEŃ



Bramy garażowe segmentowe znajdują zastosowanie w budownictwie jedno- i wielorodzinnym. Indywidualne upodobania naszych Klientów znajdują odzwierciedlenie w spersonalizowanych produktach przygotowywanych na specjalne zamówienie. Wyselekcjonowana kolorystyka wysokiej jakości paneli bramowych oraz bogaty wybór laminatów drzwi zewnętrznych pozwala na stworzenie dobrze skomponowanych zestawów kolorystycznych będących wizytówką domu.

Dla wygody użytkownika bramy garażowe mogą być wyposażone w napęd automatyczny. W naszej ofercie znajduje się automatyka do bram wiodących producentów: Somfy i TenPilot.



BRAMY | BEZPIECZEŃSTWO UŻYTKOWANIA W STANDARDZIE

- Mechanizm zabezpieczający przed opadnięciem bramy w przypadku pęknięcia sprężyn
- Panele z zamkiem bezpiecznym chroniącym przez przypadkowym przytrzaśnięciem palców
- Profilowane prowadnice zabezpieczające rolki przed wypadnięciem
- Wzmocnienie trapezowe Omega zabezpieczające przed wyginaniem panele o długości 5 metrów oraz dłuższych
- Amperometryczny system wykrywania przeszkody - służy do wykrywania ewentualnych przeszkód, które mogą pojawić się na torze ruchu bramy. Dzięki tej funkcji, w chwili napotkania przeszkody, siłownik zatrzymuje bramę i zmienia kierunek jej ruchu

WYPOSAŻENIE STANDARDOWE

- Skrzydło zbudowane z paneli o grubości 40 mm wypełnione pianą poliuretanową wykonane z blachy stalowej ocynkowanej
- Szkielet nośny - kątowniki i prowadnice wykonane z ocynkowanych profili stalowych o grubości 2 mm
- Sprężyny skrętne z przodu o standardowej liczbie cykli 15000
- Zawiasy środkowe i boczne wykonane z blachy stalowej ocynkowanej

Zamek, klamka, uchwyt, napęd i rygiel dodawane są do zamówienia na życzenie Klienta.

PRZENIKALNOŚĆ CIEPLNA

Panele użyte do produkcji naszych bram wyróżnia parametr izolacyjności cieplnej na poziomie $U_d = 0,74 \text{ W/(m}^2\cdot\text{K)}$. Tabela zawierająca parametry przenikalności cieplnej bram dla poszczególnych wymiarów znajduje się na str. 162 - 165.



BRAMY SEGMENTOWE GARAŻOWE

PANEL BEZ PRZETŁOCZEŃ



BRAMA W KOLORZE WINCHESTER | SLICK



BRAMA W KOLORZE ANTRACYT CIEMNY | SLICK



NOWOŚĆ! BRAMA W KOLORZE CZARNYM | SLICK

DOSTĘPNE KOLORY



NOWOŚĆ!
CZARNY



WINCHESTER



ZŁOTY DĄB



CIEMNY ORZECH



DĄB BAGIENNY



CIEMNY ANTRACYT



ANTRACYT
DREWNOPODOBNY

PANEL Z WĄSKIM TŁOCZENIEM



BRAMA W KOLORZE BIAŁY | WOODGRAIN

DOSTĘPNE KOLORY



BIAŁY
WOODGRAIN



BRAZOWY
WOODGRAIN

PANEL Z SZEROKIM PRZETŁOCZENIEM



BRAMA W KOLORZE ŻŁOTY DĄB | SLICK

DOSTĘPNE KOLORY



ŻŁOTY DĄB



CIEMNY ORZECH

DODATKOWE OPCJE WYKONANIA

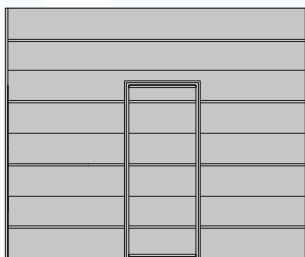

BRAMA Z DRZWIAMI PRZEJŚCIOWYMI I NISKIM PROGIEM

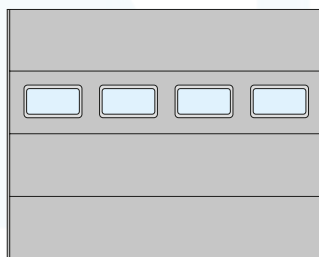

PANEL Z OKNAMI

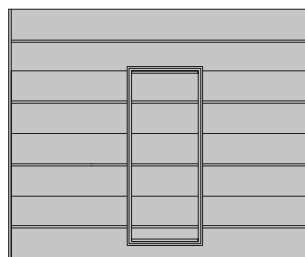

BRAMA Z DRZWIAMI PRZEJŚCIOWYMI I WYSOKIM PROGIEM

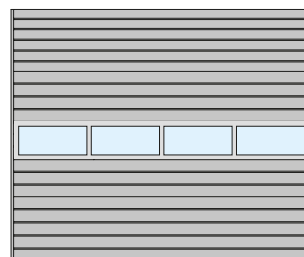

PANEL Z SEKCJĄ ALUMINIOWĄ

BRAMY SEGMENTOWE GARAŻOWE

CENNIK DLA BRAM Z PROWADZENIEM PRZEDNIM/STANDARDOWYM | KOLORY SLICK

WYSOKOŚĆ W MM		PODANE CENY NETTO W PLN	SZEROKOŚĆ W MM											
			2125	2250	2375	2500	2625	2750	2875	3000	3125	3250	3375	3500
2000	BEZ NAPĘDU	3 901	3 969	4 042	4 120	4 503	4 518	4 612	4 832	5 095	5 229	5 307	5 400	
	SOMFY *	4 981	5 049	5 122	5 200	5 583	5 598	5 692	5 912	6 175	6 309	6 387	6 480	
	SOMFY COMPACT	5 083	5 151	5 224	5 302	5 685	5 700	5 794	6 014	6 277	6 411	6 489	6 582	
	TENPILOT	4 601	4 669	4 742	4 820	5 203	5 218	5 312	5 532	5 795	5 929	6 007	6 100	
	2125	BEZ NAPĘDU	4 034	4 115	4 196	4 295	4 381	4 476	4 654	4 981	5 290	5 458	5 537	5 643
		SOMFY *	5 114	5 195	5 276	5 375	5 461	5 556	5 734	6 061	6 370	6 538	6 617	6 723
		SOMFY COMPACT	5 216	5 297	5 378	5 477	5 563	5 658	5 836	6 163	6 472	6 640	6 719	6 825
		TENPILOT	4 734	4 815	4 896	4 995	5 081	5 176	5 354	5 681	5 990	6 158	6 237	6 343
	2250	BEZ NAPĘDU	4 161	4 247	4 349	4 439	4 537	4 622	4 829	5 136	5 473	5 648	5 914	6 360
		SOMFY *	5 241	5 327	5 429	5 519	5 617	5 702	5 909	6 216	6 553	6 728	6 994	7 440
		SOMFY COMPACT	5 343	5 429	5 531	5 621	5 719	5 804	6 011	6 318	6 655	6 830	7 096	7 542
		TENPILOT	4 861	4 947	5 049	5 139	5 237	5 322	5 529	5 836	6 173	6 348	6 614	7 060
2375	BEZ NAPĘDU	4 262	4 376	4 457	4 573	5 030	5 044	5 151	5 358	5 632	5 965	6 082	6 200	
	SOMFY *	5 342	5 456	5 537	5 653	6 110	6 124	6 231	6 438	6 712	7 045	7 162	7 280	
	SOMFY COMPACT	5 444	5 558	5 639	5 755	6 212	6 226	6 333	6 540	6 814	7 147	7 264	7 382	
	TENPILOT	5 092	5 206	5 287	5 403	5 860	5 874	5 981	6 188	6 462	6 795	6 912	7 030	
2500	BEZ NAPĘDU	4 764	4 773	4 781	4 810	4 914	5 020	5 203	5 724	6 077	6 234	6 358	6 446	
	SOMFY *	5 934	5 943	5 951	5 980	6 084	6 190	6 373	6 894	7 247	7 404	7 528	7 616	
	SOMFY COMPACT	6 036	6 045	6 053	6 082	6 186	6 292	6 475	6 996	7 349	7 506	7 630	7 718	
	TENPILOT	5 464	5 473	5 481	5 510	5 614	5 720	5 903	6 424	6 777	6 934	7 058	7 146	
2625	BEZ NAPĘDU	4 654	4 769	4 891	4 993	5 117	5 246	5 621	5 966	6 329	6 494	6 629	7 023	
	SOMFY *	5 824	5 939	6 061	6 163	6 287	6 416	6 791	7 136	7 499	7 664	7 799	8 193	
	SOMFY COMPACT	5 926	6 041	6 163	6 265	6 389	6 518	6 893	7 238	7 601	7 766	7 901	8 295	
	TENPILOT	5 484	5 599	5 721	5 823	5 947	6 076	6 451	6 796	7 159	7 324	7 459	7 853	
2750	BEZ NAPĘDU	4 756	4 890	4 990	5 115	5 242	5 527	5 760	6 085	6 445	6 621	6 753	7 218	
	SOMFY *	5 926	6 060	6 160	6 285	6 412	6 697	6 930	7 255	7 615	7 791	7 923	8 388	
	SOMFY COMPACT	6 028	6 162	6 262	6 387	6 514	6 799	7 032	7 357	7 717	7 893	8 025	8 490	
	TENPILOT	5 586	5 720	5 820	5 945	6 072	6 357	6 590	6 915	7 275	7 451	7 583	8 048	
2875	BEZ NAPĘDU	4 871	5 008	5 108	5 246	5 912	5 926	6 038	6 306	6 562	6 775	6 875	7 007	
	SOMFY *	6 041	6 178	6 278	6 416	7 082	7 096	7 208	7 476	7 732	7 945	8 045	8 637	
	SOMFY COMPACT	6 143	6 280	6 380	6 518	7 184	7 198	7 310	7 578	7 834	8 047	8 147	8 637	
	TENPILOT	5 701	5 838	5 938	6 076	6 742	6 756	6 868	7 136	7 392	7 605	7 705	7 872	
3000	BEZ NAPĘDU	5 310	5 324	5 332	5 534	5 663	5 778	6 022	6 383	6 753	6 924	7 040	7 226	
	SOMFY *	6 480	6 494	6 502	6 704	6 833	6 948	7 192	7 553	7 923	8 094	8 670	8 856	
	SOMFY COMPACT	6 582	6 596	6 604	6 806	6 935	7 050	7 294	7 655	8 025	8 196	8 670	8 856	
	TENPILOT	6 140	6 154	6 162	6 364	6 493	6 608	6 852	7 213	7 583	7 754	7 905	8 091	

* DO WYCZERPIANIA ZAPASÓW

PARAMETRY CIEPLNE DLA BRAM SEGMENTOWYCH

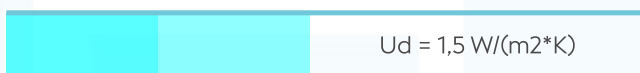

BRAMY SEGMENTOWE GARAŻOWE

SZEROKOŚĆ W MM												PODANE CENY NETTO W PLN	WYSOKOŚĆ W MM	
3625	3750	3875	4000	4125	4250	4375	4500	4625	4750	4875	5000			
5 478	5 570	5 832	5 924	6 002	6 095	6 173	6 251	6 348	6 426	6 461	7 879	BEZ NAPĘDU	2000	WYSOKOŚĆ W MM
6 558	6 650	6 912	7 004	7 082	7 175	7 253	7 331	7 428	7 506	8 001	9 419	SOMFY *		
6 660	6 752	7 014	7 106	7 184	7 277	7 355	7 433	7 530	7 608	9 471	10 889	SOMFY COMPACT		
6 178	6 270	6 532	6 624	6 702	6 795	6 873	6 951	7 048	7 126	6 462	7 879	TENPILOT		
5 907	5 992	6 092	6 178	6 321	6 365	6 484	6 555	6 640	6 750	6 784	8 194	BEZ NAPĘDU	2125	
6 987	7 072	7 172	7 258	7 401	7 445	7 564	7 635	7 720	7 830	8 324	9 734	SOMFY *		
7 089	7 174	7 274	7 360	7 503	7 547	7 666	7 737	7 822	7 932	9 864	11 274	SOMFY COMPACT		
6 607	6 692	6 792	6 878	7 021	7 065	7 184	7 255	7 340	7 450	6 784	8 195	TENPILOT		
6 397	6 419	6 465	6 545	6 553	6 590	6 680	6 792	6 941	7 019	7 058	8 510	BEZ NAPĘDU	2250	
7 477	7 499	7 545	7 625	7 633	7 670	7 760	8 332	8 481	8 559	8 598	10 050	SOMFY *		
7 579	7 601	7 647	7 727	7 735	7 772	7 862	8 332	8 481	8 559	8 598	10 050	SOMFY COMPACT		
7 097	7 119	7 165	7 245	7 253	7 290	7 380	7 502	7 651	7 729	7 768	9 220	TENPILOT		
6 285	6 378	6 531	6 580	6 763	6 782	6 882	7 035	7 128	7 201	7 252	8 698	BEZ NAPĘDU	2375	
7 365	7 458	7 611	7 660	7 843	7 862	8 422	8 575	8 668	8 741	8 792	10 238	SOMFY *		
7 467	7 560	7 713	7 762	7 945	7 964	8 422	8 575	8 668	8 741	8 792	10 238	SOMFY COMPACT		
7 115	7 208	7 361	7 410	7 593	7 612	7 592	7 745	7 838	7 911	7 962	9 408	TENPILOT		
6 534	6 699	6 787	6 870	6 960	7 136	7 213	7 391	7 406	7 480	7 601	9 376	BEZ NAPĘDU	2500	
7 704	7 869	7 957	8 500	8 590	8 766	8 843	9 021	9 036	9 110	9 231	11 006	SOMFY *		
7 806	7 971	8 059	8 500	8 590	8 766	8 843	9 021	9 036	9 110	9 231	11 006	SOMFY COMPACT		
7 234	7 399	7 487	7 735	7 825	8 001	8 078	8 256	8 271	8 345	8 466	10 241	TENPILOT		
7 099	7 138	7 262	7 309	7 333	7 421	7 604	7 692	7 782	7 886	7 926	9 725	BEZ NAPĘDU	2625	
8 269	8 768	8 892	8 939	8 963	9 051	9 234	9 322	9 412	9 516	9 556	11 355	SOMFY *		
8 371	8 768	8 892	8 939	8 963	9 051	9 234	9 322	9 412	9 516	9 556	11 355	SOMFY COMPACT		
7 929	8 003	8 127	8 174	8 198	8 286	8 469	8 557	8 647	8 751	8 791	10 590	TENPILOT		
7 270	7 319	7 426	7 443	7 484	7 572	7 757	7 850	7 943	8 052	8 199	9 874	BEZ NAPĘDU	2750	
8 900	8 949	9 056	9 073	9 114	9 202	9 387	9 480	9 573	9 682	9 829	11 504	SOMFY *		
8 900	8 949	9 056	9 073	9 114	9 202	9 387	9 480	9 573	9 682	9 829	11 504	SOMFY COMPACT		
8 135	8 184	8 291	8 308	8 349	8 437	8 622	8 715	8 808	8 917	9 064	10 739	TENPILOT		
7 197	7 299	7 421	7 499	7 711	7 808	7 915	8 008	8 213	8 310	8 355	10 125	BEZ NAPĘDU	2875	
8 827	8 929	9 051	9 129	9 341	9 438	9 545	9 638	9 843	9 940	9 985	11 755	SOMFY *		
8 827	8 929	9 051	9 129	9 341	9 438	9 545	9 638	9 843	9 940	9 985	11 755	SOMFY COMPACT		
8 062	8 164	8 286	8 364	8 576	8 673	8 780	8 873	9 078	9 175	9 220	10 990	TENPILOT		
7 330	7 445	7 599	7 714	7 857	7 959	8 115	8 232	8 374	8 474	8 554	10 398	BEZ NAPĘDU	3000	
8 960	9 075	9 229	9 344	9 487	9 589	9 745	9 862	10 004	10 104	10 184	12 028	SOMFY *		
8 960	9 075	9 229	9 344	9 487	9 589	9 745	9 862	10 004	10 104	10 184	12 028	SOMFY COMPACT		
8 195	8 310	8 464	8 579	8 722	8 824	8 980	9 097	9 239	9 339	9 419	11 263	TENPILOT		

* DO WYCZERPANIA ZAPASÓW

DOSTĘPNE KOLORY



NOWOŚĆ!
CZARNY
dla paneli bez tłoczeń



WINCHESTER



ZŁOTY DĄB



DĄB BAGIENNY



CIEMNY ORZECH



CIEMNY ANTRACYT



ANTRACYT
DREWNOPODOBNY

MAŁOWANIE RAL - INDYWIDUALNA WYCENA

BRAMY SEGMENTOWE GARAŻOWE

BRAMY | CENNIK DLA BRAM Z PROWADZENIEM PRZEDNIM/STANDARDOWYM | KOLORY WOODGRAIN

PODANE CENY NETTO W PLN		SZEROKOŚĆ W MM												
		2125	2250	2375	2500	2625	2750	2875	3000	3125	3250	3375	3500	
WYSOKOŚĆ W MM	2000	BEZ NAPĘDU	3 676	3 730	3 790	3 855	4 225	4 227	4 307	4 514	4 763	4 884	4 949	5 029
		SOMFY *	4 756	4 810	4 870	4 935	5 305	5 307	5 387	5 594	5 843	5 964	6 029	6 109
		SOMFY COMPACT	4 858	4 912	4 972	5 037	5 407	5 409	5 489	5 696	5 945	6 066	6 131	6 211
		TENPILOT	4 376	4 430	4 490	4 555	4 925	4 927	5 007	5 214	5 463	5 584	5 649	5 729
	2125	BEZ NAPĘDU	3 794	3 861	3 928	4 013	4 085	4 166	4 330	4 643	4 937	5 091	5 157	5 248
		SOMFY *	4 874	4 941	5 008	5 093	5 165	5 246	5 410	5 723	6 017	6 171	6 237	6 328
		SOMFY COMPACT	4 976	5 043	5 110	5 195	5 267	5 348	5 512	5 825	6 119	6 273	6 339	6 430
		TENPILOT	4 494	4 561	4 628	4 713	4 785	4 866	5 030	5 343	5 637	5 791	5 857	5 948
	2250	BEZ NAPĘDU	3 907	3 979	4 065	4 140	4 224	4 294	4 485	4 777	5 100	5 260	5 511	5 942
		SOMFY *	4 987	5 059	5 145	5 220	5 304	5 374	5 565	5 857	6 180	6 340	6 591	7 022
		SOMFY COMPACT	5 089	5 161	5 247	5 322	5 406	5 476	5 667	5 959	6 282	6 442	6 693	7 124
		TENPILOT	4 607	4 679	4 765	4 840	4 924	4 994	5 185	5 477	5 800	5 960	6 211	6 642
	2375	BEZ NAPĘDU	3 995	4 092	4 158	4 258	4 700	4 697	4 789	4 980	5 239	5 555	5 656	5 759
		SOMFY *	5 075	5 172	5 238	5 338	5 780	5 777	5 869	6 060	6 319	6 635	6 736	6 839
		SOMFY COMPACT	5 177	5 274	5 340	5 440	5 882	5 879	5 971	6 162	6 421	6 737	6 838	6 941
		TENPILOT	4 825	4 922	4 988	5 088	5 530	5 527	5 619	5 810	6 069	6 385	6 486	6 589
	2500	BEZ NAPĘDU	4 482	4 474	4 466	4 478	4 565	4 655	4 822	5 326	5 662	5 803	5 910	5 982
		SOMFY *	5 652	5 644	5 636	5 648	5 735	5 825	5 992	6 496	6 832	6 973	7 080	7 152
		SOMFY COMPACT	5 754	5 746	5 738	5 750	5 837	5 927	6 094	6 598	6 934	7 075	7 182	7 254
		TENPILOT	5 312	5 304	5 296	5 308	5 395	5 485	5 652	6 156	6 492	6 633	6 740	6 812
	2625	BEZ NAPĘDU	4 358	4 456	4 561	4 645	4 751	4 863	5 220	5 548	5 894	6 041	6 159	6 535
		SOMFY *	5 528	5 626	5 731	5 815	5 921	6 033	6 390	6 718	7 064	7 211	7 329	7 705
		SOMFY COMPACT	5 630	5 728	5 833	5 917	6 023	6 135	6 492	6 820	7 166	7 313	7 431	7 807
		TENPILOT	5 188	5 286	5 391	5 475	5 581	5 693	6 050	6 378	6 724	6 871	6 989	7 365
	2750	BEZ NAPĘDU	4 446	4 561	4 643	4 750	4 859	5 126	5 340	5 647	5 988	6 147	6 261	6 707
		SOMFY *	5 616	5 731	5 813	5 920	6 029	6 296	6 510	6 817	7 158	7 317	7 431	7 877
		SOMFY COMPACT	5 718	5 833	5 915	6 022	6 131	6 398	6 612	6 919	7 260	7 419	7 533	7 979
		TENPILOT	5 276	5 391	5 473	5 580	5 689	5 956	6 170	6 477	6 818	6 977	7 091	7 537
	2875	BEZ NAPĘDU	4 547	4 665	4 746	4 864	5 512	5 506	5 599	5 848	6 085	6 279	6 360	6 473
		SOMFY *	5 717	5 835	5 916	6 034	6 682	6 676	6 769	7 018	7 255	7 449	7 530	7 643
		SOMFY COMPACT	5 819	5 937	6 018	6 136	6 784	6 778	6 871	7 120	7 357	7 551	7 632	7 745
		TENPILOT	5 377	5 495	5 576	5 694	6 342	6 336	6 429	6 678	6 915	7 109	7 190	7 303
	3000	BEZ NAPĘDU	4 972	4 966	4 954	5 136	5 245	5 340	5 565	5 906	6 256	6 407	6 502	6 669
		SOMFY *	6 142	6 136	6 124	6 306	6 415	6 510	6 735	7 076	7 426	7 577	8 132	8 299
		SOMFY COMPACT	6 244	6 238	6 226	6 408	6 517	6 612	6 837	7 178	7 528	7 679	8 132	8 299
		TENPILOT	5 802	5 796	5 784	5 966	6 075	6 170	6 395	6 736	7 086	7 237	7 367	7 534

* DO WYCZERPIANIA ZAPASÓW

PARAMETRY CIEPLNE DLA BRAM SEGMENTOWYCH

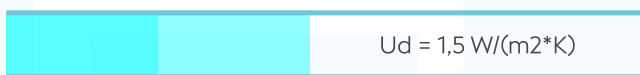

BRAMY SEGMENTOWE GARAŻOWE

SZEROKOŚĆ W MM												PODANE CENY NETTO W PLN		
3625	3750	3875	4000	4125	4250	4375	4500	4625	4750	4875	5000			
5 093	5 172	5 421	5 499	5 564	5 644	5 709	5 774	5 857	5 922	5 944	7 348	BEZ NAPĘDU	2000	WYSOKOŚĆ W MM
6 173	6 252	6 501	6 579	6 644	6 724	6 789	6 854	6 937	7 002	7 484	8 888	SOMFY *		
6 275	6 354	6 603	6 681	6 746	6 826	6 891	6 956	7 039	7 104	9 024	10 428	SOMFY COMPACT		
5 793	5 872	6 121	6 199	6 264	6 344	6 409	6 474	6 557	6 622	6 654	7 391	TENPILOT		
5 498	5 569	5 655	5 727	5 856	5 886	5 990	6 047	6 118	6 214	6 234	7 630	BEZ NAPĘDU	2125	
6 578	6 649	6 735	6 807	6 936	6 966	7 070	7 127	7 198	7 754	7 774	9 170	SOMFY *		
6 680	6 751	6 837	6 909	7 038	7 068	7 172	7 229	7 300	7 754	7 774	9 170	SOMFY COMPACT		
6 198	6 269	6 355	6 427	6 556	6 586	6 690	6 747	6 818	6 924	6 944	8 340	TENPILOT		
5 964	5 971	6 002	6 067	6 060	6 083	6 158	6 255	6 389	6 452	6 476	7 913	BEZ NAPĘDU	2250	
7 044	7 051	7 082	7 147	7 140	7 163	7 238	7 795	7 929	7 992	8 016	9 453	SOMFY *		
7 146	7 153	7 184	7 249	7 242	7 265	7 340	7 795	7 929	7 992	8 016	9 453	SOMFY COMPACT		
6 664	6 671	6 702	6 767	6 760	6 783	6 858	6 965	7 099	7 162	7 186	8 623	TENPILOT		
5 828	5 906	6 043	6 076	6 243	6 246	6 331	6 467	6 545	6 602	6 637	8 068	BEZ NAPĘDU	2375	
6 908	6 986	7 123	7 156	7 323	7 326	7 871	8 007	8 085	8 142	8 177	9 608	SOMFY *		
7 010	7 088	7 225	7 258	7 425	7 428	7 871	8 007	8 085	8 142	8 177	9 608	SOMFY COMPACT		
6 658	6 736	6 873	6 906	7 073	7 076	7 196	7 332	7 410	7 467	7 502	8 933	TENPILOT		
6 053	6 201	6 273	6 339	6 413	6 572	6 632	6 794	6 792	6 850	6 954	8 713	BEZ NAPĘDU	2500	
7 223	7 371	7 443	7 509	8 043	8 202	8 262	8 424	8 422	8 480	8 584	10 343	SOMFY *		
7 325	7 473	7 545	7 611	8 043	8 202	8 262	8 424	8 422	8 480	8 584	10 343	SOMFY COMPACT		
6 883	7 031	7 103	7 169	7 278	7 437	7 497	7 659	7 657	7 715	7 819	9 578	TENPILOT		
6 594	6 616	6 722	6 752	6 758	6 829	6 995	7 066	7 138	7 224	7 247	9 029	BEZ NAPĘDU	2625	
7 764	7 786	8 352	8 382	8 388	8 459	8 625	8 696	8 768	8 854	8 877	10 659	SOMFY *		
7 866	7 888	8 352	8 382	8 388	8 459	8 625	8 696	8 768	8 854	8 877	10 659	SOMFY COMPACT		
7 424	7 446	7 587	7 617	7 623	7 694	7 860	7 931	8 003	8 089	8 112	9 894	TENPILOT		
6 741	6 772	6 861	6 859	6 882	6 952	7 118	7 193	7 268	7 359	7 488	9 145	BEZ NAPĘDU	2750	
7 911	8 402	8 491	8 489	8 512	8 582	8 748	8 823	8 898	8 989	9 118	10 775	SOMFY *		
8 013	8 402	8 491	8 489	8 512	8 582	8 748	8 823	8 898	8 989	9 118	10 775	SOMFY COMPACT		
7 571	7 637	7 726	7 724	7 747	7 817	7 983	8 058	8 133	8 224	8 353	10 010	TENPILOT		
6 644	6 727	6 830	6 889	7 082	7 159	7 247	7 321	7 507	7 585	7 612	9 363	BEZ NAPĘDU	2875	
8 274	8 357	8 460	8 519	8 712	8 789	8 877	8 951	9 137	9 215	9 242	10 993	SOMFY *		
8 274	8 357	8 460	8 519	8 712	8 789	8 877	8 951	9 137	9 215	9 242	10 993	SOMFY COMPACT		
7 509	7 592	7 695	7 754	7 947	8 024	8 112	8 186	8 372	8 450	8 477	10 228	TENPILOT		
6 752	6 848	6 982	7 078	7 200	7 282	7 418	7 515	7 638	7 718	7 778	9 602	BEZ NAPĘDU	3000	
8 382	8 478	8 612	8 708	8 830	8 912	9 048	9 145	9 268	9 348	9 408	11 232	SOMFY *		
8 382	8 478	8 612	8 708	8 830	8 912	9 048	9 145	9 268	9 348	9 408	11 232	SOMFY COMPACT		
7 617	7 713	7 847	7 943	8 065	8 147	8 283	8 380	8 503	8 583	8 643	10 467	TENPILOT		

* DO WYCZERPANIA ZAPASÓW

DOSTĘPNE KOLORY



BIAŁY



BRĄZOWY

MALOWANIE RAL - INDYWIDUALNA WYCENA

AUTOMATYKA BRAMOWA SOMFY

Somfy - światowy lider wśród producentów automatyki do bram. Wszystkie produkty Somfy są testowane w najbardziej wymagających warunkach, co przekłada się na ich trwałość i niezawodność. Napędy Somfy wyposażone są standardowo w naciąg łańcuchowy, który na życzenie Klienta można wymienić przy zamówieniu na pasek kewlarowy.

Idealne do bram segmentowych o maksymalnej powierzchni do 10 m².

SOMFY DEXXO COMPACT 750 IO	
1 SILNIK 24V Z WBUDOWANĄ CENTRALĄ STERUJĄCĄ I RADIOODBIORNIKIEM RTS	
PROWADNICA DO NAPEDU 800 N Z ŁAŃCUCHEM LUB PASKIEM KEWLAROWYM	2,9 M TESTOWANA DLA 36 500 CYKLI
	3,5 M TESTOWANA DLA 36 500 CYKLI
2 PILOTY 2-KANAŁOWE SOMFY KEYTIS	

SOMFY DEXXO SMART 800	
1 SILNIK 24V Z WBUDOWANĄ CENTRALĄ STERUJĄCĄ I RADIOODBIORNIKIEM RTS	
PROWADNICA DO NAPEDU 800 N Z ŁAŃCUCHEM LUB PASKIEM KEWLAROWYM	2,9 M TESTOWANA DLA 36 500 CYKLI
	3,5 M TESTOWANA DLA 36 500 CYKLI
2 PILOTY 4-KANAŁOWE SOMFY KEYGO	

SOMFY DEXXO OPTIMO RTS	
1 SILNIK 24V Z WBUDOWANĄ CENTRALĄ STERUJĄCĄ I RADIOODBIORNIKIEM RTS	
PROWADNICA DO NAPEDU 800 N Z ŁAŃCUCHEM LUB PASKIEM KEWLAROWYM	2,9 M TESTOWANA DLA 36 500 CYKLI
	3,5 M TESTOWANA DLA 36 500 CYKLI
1 PILOT 2-KANAŁOWY SOMFY KEYTIS 2	

DO WYCZERPIANIA
ZAPASÓW

Przeznaczone do bram segmentowych o maksymalnej powierzchni do 15 m².

SOMFY DEXXO COMPACT 1000 IO	
1 SILNIK 24V Z WBUDOWANĄ CENTRALĄ STERUJĄCĄ I RADIOODBIORNIKIEM RTS	
PROWADNICA DO NAPEDU 800 N Z ŁAŃCUCHEM LUB PASKIEM KEWLAROWYM	2,9 M TESTOWANA DLA 36 500 CYKLI
	3,5 M TESTOWANA DLA 36 500 CYKLI
2 PILOTY 2-KANAŁOWE SOMFY KEYTIS	

SOMFY DEXXO SMART 1000	
1 SILNIK 24V Z WBUDOWANĄ CENTRALĄ STERUJĄCĄ I RADIOODBIORNIKIEM RTS	
PROWADNICA DO NAPEDU 800 N Z ŁAŃCUCHEM LUB PASKIEM KEWLAROWYM	2,9 M TESTOWANA DLA 36 500 CYKLI
	3,5 M TESTOWANA DLA 36 500 CYKLI
2 PILOTY 4-KANAŁOWE SOMFY KEYGO	



Dopiero zaczynasz przygodę z nowymi technologiami i nie wiesz jeszcze jakie urządzenia domowe będziesz chciał obsługiwać za pomocą aplikacji? Wybierz TaHoma oraz napęd Smart IO – na początek z poziomu telefonu będziesz zarządzał bramą a w dalszej kolejności nic nie stoi na przeszkodzie by zarządzać centralnym ogrzewaniem, roletami czy oświetleniem.



AUTOMATYKA BRAMOWA TENPILOT

Nowość w ofercie Stalprodukt-Zamość - napędy do bram marki TENPILOT to najkorzystniejsza relacja jakości do ceny. Napędy posiadają naciąg na pasek kevlarowy, dzięki czemu siłowniki pracują wyjątkowo cicho i płynnie. Pasek kevlarowy wzmocniony jest trzema lub czterema (w zależności od modelu) linkami stalowymi. Produkowane są dwa podstawowe modele siłownika: ARC 600N oraz UNIVERSAL 1000N Speed.

Przeznaczone do bram segmentowych o maksymalnej powierzchni do 10 m².

ARC 600N	
1 SILNIK 24V Z WBUDOWANYM ENKODEREM I ODBIORNIKIEM	
3 -CZĘŚCIOWA PROWADNICA DO NAPIĘDU Z PASKIEM	DO BRAM O WYSOKOŚCI DO 2,3 M
	DO BRAM O WYSOKOŚCI DO 3,0 M
2 X PILOT 4-KANAŁOWY TP14	

Idealne do bram segmentowych o maksymalnej powierzchni do 15 m².

UNIVERSAL 1000N Speed	
1 SILNIK 24V Z WBUDOWANYM ENKODEREM I ODBIORNIKIEM	
3 -CZĘŚCIOWA P PROWADNICA DO NAPIĘDU Z PASKIEM	DO BRAM O WYSOKOŚCI DO 2,3 M
	DO BRAM O WYSOKOŚCI DO 3,0 M
2 X PILOT 3-KANAŁOWY TP02	



BRAMY SEGMENTOWE GARAŻOWE - INFORMACJE TECHNICZNE

TABELA OZNACZEŃ WYMIARÓW BRAM GARAŻOWYCH SEGMENTOWYCH

SZEROKOŚĆ OTWORU, WYMIAR ZAMÓWIENIOWY		So	
WYSOKOŚĆ OTWORU, WYMIAR ZAMÓWIENIOWY		Ho	
WYSOKOŚĆ ŚWIATŁA WJAZDU		Hw	Ho - 150 mm
SZEROKOŚĆ ŚWIATŁA WJAZDU		Sw	So
MINIMALNA WYMAGANA WYSOKOŚĆ NADPROŻA		N	
PROWADZENIE PRZEDNIE, SPRĘŻYNY Z PRZODU (NA NADPROŻU)	BRAMA RĘCZNA	N	200 mm
	BRAMA AUTOMATYCZNA	N	
PROWADZENIE TYLNE, SPRĘŻYNY Z TYŁU PROWADZENIA	BRAMA RĘCZNA	N	100 mm
	BRAMA AUTOMATYCZNA	N	150 mm
MINIMALNA GŁĘBOKOŚĆ POMIESZCZENIA Z WOLNĄ PRZESTRZENIĄ POD STROPEM		D	LPN + 100 mm
MINIMALNA SZEROKOŚĆ PRZESTRZENI BOCZNEJ LEWEJ		BL	80 mm
MINIMALNA SZEROKOŚĆ PRZESTRZENI BOCZNEJ PRAW EJ		BR	80 mm
DŁUGOŚĆ PROWADNICY BRAMY		LP	Ho + 460 mm
DŁUGOŚĆ PROWADNICY NAPIĘDU		LPN	3600 lub 3900 mm

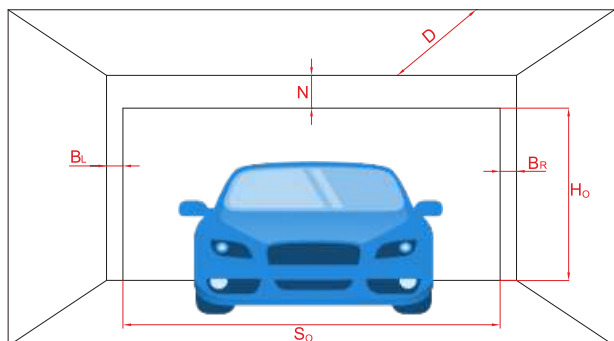

Ho - wysokość otworu
 So - szerokość otworu
 N - minimalna wymagana wysokość nadproża
 D - minimalna głębokość pomieszczenia z wolną przestrzenią pod stropem
 Br - minimalna szerokość przestrzeni bocznej prawej
 Bl - minimalna szerokość przestrzeni bocznej lewej

W STANDARDZIE

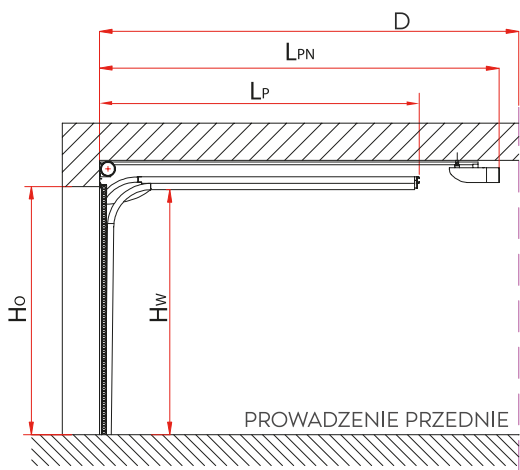

ZA DOPLATĄ

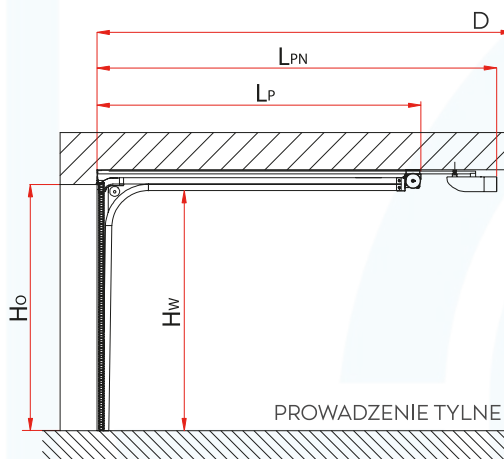

BRAMY SEGMENTOWE PRZEMYSŁOWE



BRAMY SEGMENTOWE PRZEMYSŁOWE

Bramy segmentowe przemysłowe stosowane są w budynkach mieszkalnych wielorodzinnych, obiektach użyteczności publicznej i obiektach przemysłowych. Z uwagi na przeznaczenie i szczególne zastosowanie bramy przemysłowe mogą zostać wyposażone w okna, panele aluminiowe, panele wentylowane czy drzwi przejściowe. Dla wygody użytkownika bramy przemysłowe mogą być wyposażone w napęd GfA Elektromaten i Multi Drive.

BRAMY SEGMENTOWE PRZEMYSŁOWE | BUDOWA

Wyposażenie standardowe:

- Skrzydło zbudowane z paneli o grubości 40 mm wypełnione pianą poliuretanową wykonane z blachy stalowej ocynkowanej
- Szkielet nośny- kątowniki i prowadnice wykonane z ocynkowanych profili stalowych o grubości 2 mm
- Sprężyny skrętne z przodu

Zamek, klamka, uchwyt, napęd i rygiel dodawane są do zamówienia na życzenie Klienta.

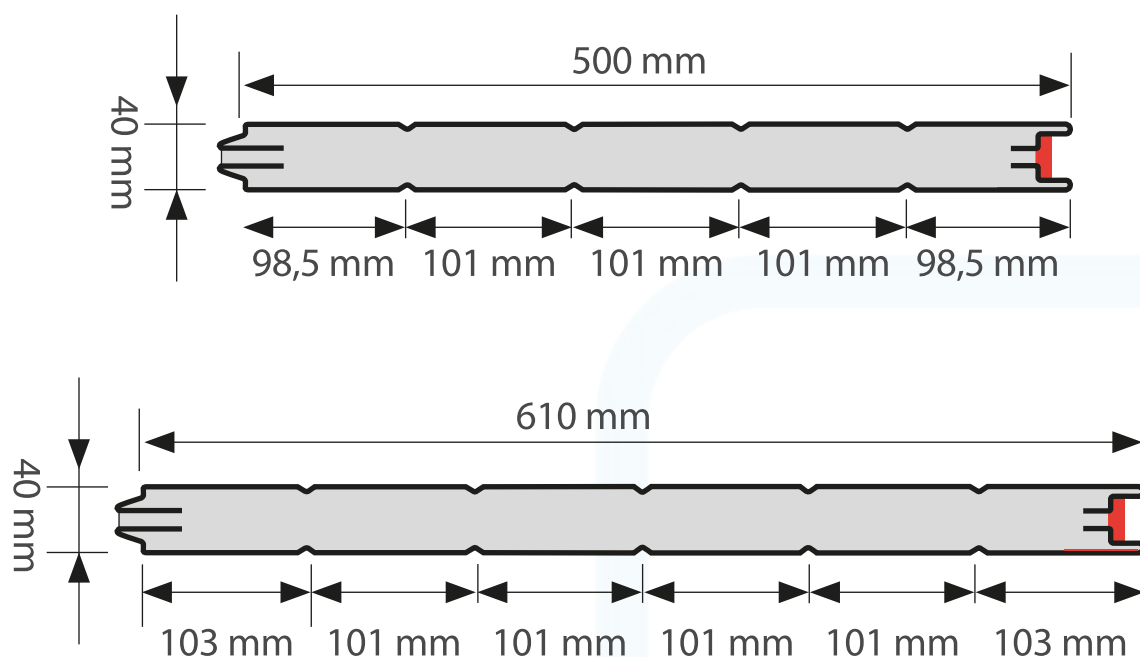

BRAMY SEGMENTOWE PRZEMYSŁOWE | DOSTĘPNE KOLORY STANDARDOWE LAKIERÓW Z PALETY RAL



RAL
9010

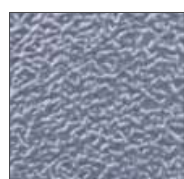

RAL
9006

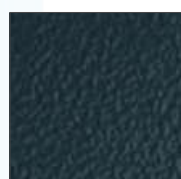

RAL
7016

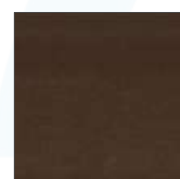

RAL
8014



BRAMA Z PRZETŁOCZENIEM
WĄSKIM

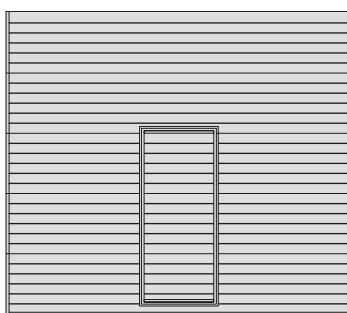

BRAMA Z DRZWIAMI
PRZEJŚCIOWYMI

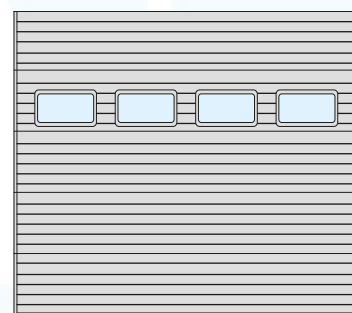

BRAMA Z OKNAМИ

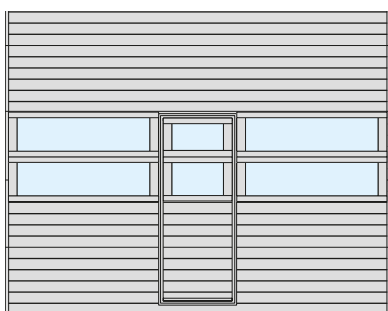

BRAMY Z DRZWIAMI PRZEJŚCIOWYMI I PANELAMI Z SEKCJĄ
ALUMINIOWĄ PRZESZKLONĄ

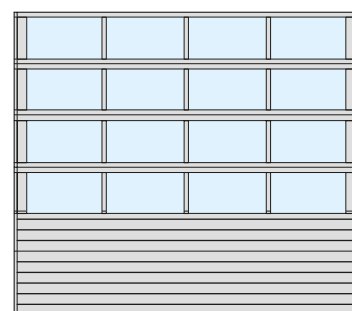
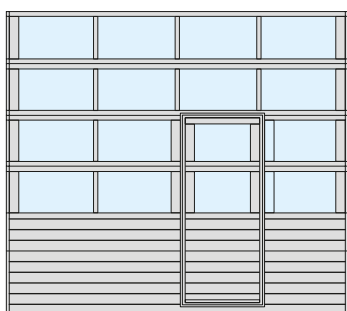

BRAMA Z PANELAMI Z SEKCJĄ
ALUMINIOWĄ PRZESZKLONĄ



BRAMA Z KRATKAMI
WENTYLACYJNYMI

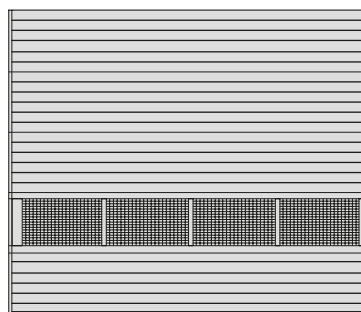

BRAMA Z PANELEM
WENTYLOWANYM



BRAMY SEGMENTOWE PRZEMYSŁOWE - RODZAJE PROWADZEŃ

TABELA WYMIAROWANIA BRAM PRZEMYSŁOWYCH

	PROWADZENIE STANDARDOWE	PROWADZENIE STANDARDOWE Z PRZEWYŻSZENIEM	PROWADZENIE NISKIE	PROWADZENIE KĄTOWE	PROWADZENIE KĄTOWE Z PRZEWYŻSZENIEM	PROWADZENIE PIONOWE WAŁ NA WYS. NADPROŻA
Pp	+	+		+	+	
Pt			+			
Sw	So	So	So	So	So	So
Hw	Ho	Ho	Ho - 35', Ho - 135²	Ho	Ho	Ho
N	420 mm	420 mm + N	300 mm [Na]	420 mm	420 mm + N	Ho + 300 mm
Br, Bl	80 mm	80 mm	80 mm	80 mm	80 mm	80 mm
B1	250 mm	250 mm	250 mm	250 mm	250 mm	250 mm
B2	350 mm	350 mm	350 mm	350 mm	350 mm	350 mm
D	Ho + 650 mm	Ho - N + 650 mm	Ho + 1100 mm	α	α	

¹ dla bram ręcznych

² dla bram automatycznych

- Pp - prowadzenie przednie, sprężyny z przodu bramy
- Pr - prowadzenie tylne, sprężyny z tyłu bramy
- So - szerokość otworu, wymiar zamówieniowy
- Ho - wysokość otworu, wymiar zamówieniowy
- Sw - szerokość światła wjazdu
- Hw - wysokość światła wjazdu
- N - minimalna wysokość nadproża
- Na - minimalna wysokość dla bram otwieranych ręcznie

- NA - minimalna wysokość dla bram automatycznych
- D - minimalna głębokość pomieszczenia z wolną przestrzenią pod stropem
- Br - minimalna szerokość przestrzeni bocznej prawej
- Bl - minimalna szerokość przestrzeni bocznej lewej
- B1 - minimalna szerokość przestrzeni bocznej dla bram z wciągarką
- B2 - minimalna szerokość przestrzeni bocznej dla bram z automatem
- α - kąt nachylenia dachu

PROWADZENIE STANDARDOWE

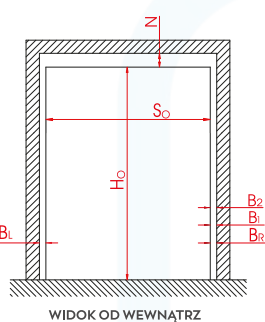
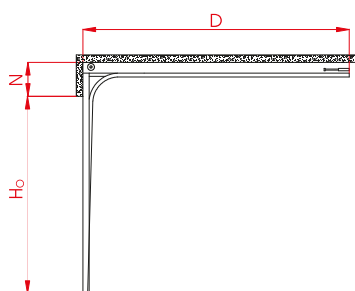

PROWADZENIE KĄTOWE

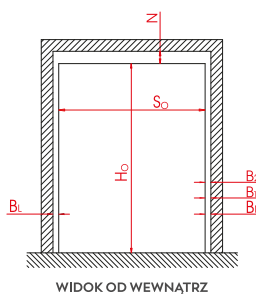
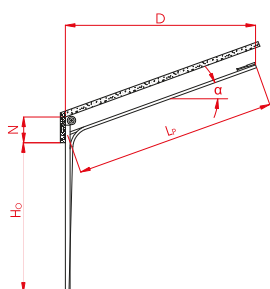

PROWADZENIE STANDARDOWE Z PRZEWYŻSZENIEM

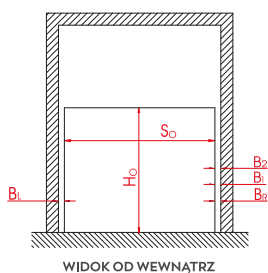
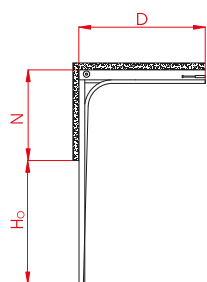

WIDOK OD WEWNĄTRZ



PROWADZENIE KĄTOWE Z PRZEWYŻSZENIEM

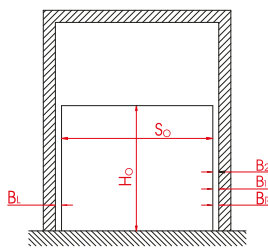
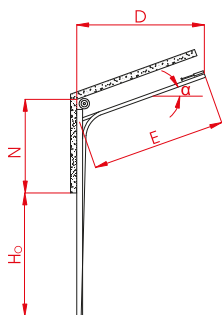

WIDOK OD WEWNĄTRZ



PROWADZENIE PIONOWE [WAŁ NA WYSOKOŚCI NADPROŻA]

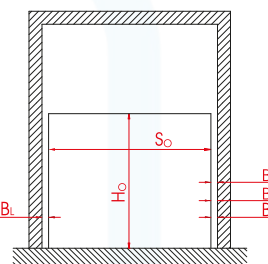
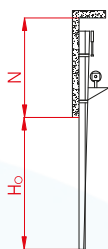

WIDOK OD WEWNĄTRZ



PROWADZENIE NISKIE TYLNE

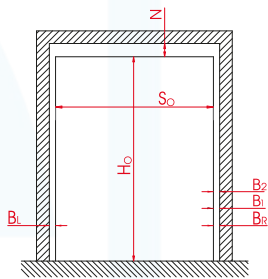
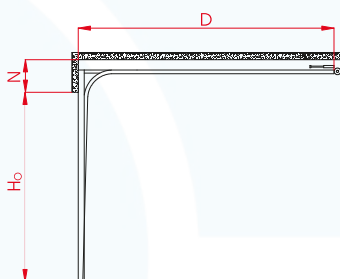

WIDOK OD WEWNĄTRZ





Napęd firmy GfA Elektromaten jest montowany na wale napędowym, mocowanym do nadproża. Można zastosować ryglowanie boczne z zastosowaniem mikrowyłącznika (tabela wyposażenia dodatkowego).

Przy zamówieniu napędu zgodnego z tabelą wymiarów dostępnego prowadzenia, zamawiany komplet obejmuje:

GFA	TYP NAPĘDU		
	SE 5	SE 9	SE 14
POWIERZCHNIA BRAMY	do 16 m ² So do 5000 mm Ho do 5000 mm	do 26 m ²	powyżej 26 m ²
WYPOSAŻENIE STANDARDOWE	<ul style="list-style-type: none"> ■ CENTRALA STERUJĄCA TS-970: GÓRA-STOP-DÓŁ [AUTOMATIC] ■ ZASILANIE 3N ~ 400 V ■ WYŁĄCZNIK KRĄNCOWY ELEKTRONICZNY DOSTĘPNY Z POZIOMU OPERATORA ■ OPTYCZNA LISTWA BEZPIECZEŃSTWA KRAWĘDZI DOLNEJ BRAMY: NADAJNIK + ODBIORNIK ■ MECHANIZM AWARYJNEJ OBSŁUGI RĘCZNEJ TYP SK Z ŁAŃCUCHEM 		

NAPĘDY GFA ELEKTROMATEN



NAPĘD
GFA ELEKTROMATEN

STEROWNIK BRAMY
TS-970



Firma w swojej ofercie posiada dwa nowoczesne rodzaje napędów do bram przemysłowych: MULTI DRIVE PRIME oraz MULTI DRIVE PRO. Oba rozwiązania zostały zaprojektowane tak, aby zapewniać bezpieczeństwo, komfort użytkowania i maksymalną efektywność działania bram przemysłowych.

MULTI DRIVE PRIME

MULTI DRIVE PRIME to napęd przeznaczony dla użytkowników poszukujących niezawodnych i wydajnych rozwiązań. Charakteryzuje się wysoką trwałością oraz możliwością pracy w trybie intensywnym, co sprawdza się szczególnie w obiektach o dużym natężeniu ruchu. Dzięki nowoczesnej konstrukcji zapewnia płynną i cichą pracę, a także łatwość w obsłudze i konserwacji.

Cechy produktu:

- Napędy przeznaczone są do bram garażowych o max powierzchni 16 m².
- Montowane są na wale o średnicy 25,4 mm.
- Napęd posiada wbudowany odbiornik radiowy, co daje możliwość sterowania pilotem.
- Napęd posiada w zestawie bezprzewodowy zamek elektroniczny, który pozwala na zablokowanie zamkniętej bramy.
- Wyposażony jest w wiele funkcji takich jak: automatyczne zamykanie, przeciążenie, miękki start i stop, częściowe otwarcie bramy, regulację prędkości napędu, przypomnienie o konserwacji.
- W zestawie znajdują się wszystkie uchwyty do montażu.



MULTI DRIVE PRO

MULTI DRIVE PRO to zaawansowany technologicznie napęd dedykowany najbardziej wymagającym zastosowaniom przemysłowym. Oferuje większą funkcjonalność oraz rozbudowane opcje sterowania i konfiguracji. Jest idealnym wyborem dla obiektów, gdzie liczy się nie tylko niezawodność, ale również możliwość dostosowania parametrów pracy do specyfiki procesu logistycznego.

Opis produktu:

- Napędy przeznaczone są do bram garażowych o max powierzchni 16 m².
- Montowane są na wale o średnicy 25,4 mm.
- Napęd posiada wbudowany odbiornik radiowy, co daje możliwość sterowania pilotem.
- Napęd posiada w zestawie bezprzewodowy zamek elektroniczny, który pozwala na zablokowanie zamkniętej bramy.
- Wyposażony jest w wiele funkcji takich jak: automatyczne zamykanie, przeciążenie, miękki start i stop, częściowe otwarcie bramy, regulację prędkości napędu, przypomnienie o konserwacji.
- Napęd posiada moduł wi-fi, który pozwala na sterowanie napędem za pomocą aplikacji F-linx.
- Do napędu można podłączyć: elektroniczny zamek, przełącznik, fotokomórki, zabezpieczenie drzwi przejściowych, lampę ostrzegawczą, czujnik optyczny, przełącznik częściowego otwarcia bramy, czujnik linki.
- W zestawie znajdują się wszystkie uchwyty do montażu.



Maksymalne powierzchnie bramy dla poszczególnych rodzajów prowadzeń napędów MULTI DRIVE oraz ich mocy.

	RODZAJE PROWADZEŃ NAPĘDU		
	PROWADZENIE STANDARDOWE	PROWADZENIE PODWYŻSZONE	PROWADZENIE PIONOWE
18 Nm	10 m ²	10 m ²	8 m ²
30 Nm	13 m ²	13 m ²	11 m ²
35 Nm	16 m ²	16 m ²	14 m ²

AKCESORIA BRAMOWE



KRATKA WENTYLACYJNA PVC,
KOLORY: BIAŁY, SZARY, BRĄZOWY, CZARNY

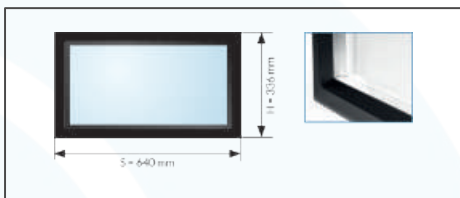

OKNO W RAMCE PVC



PRZEKŁADNIA ŁAŃCUCHOWA



PANEL Z SEKCJĄ ALUMINIOWĄ

STOLARKA BRAMY SEGMENTOWE PRZEMYSŁOWE - CENNIK

PODANE CENY NETTO W PLN			SZEROKOŚĆ W MM									
			2500	2750	3000	3250	3500	3750	4000	4250	4500	4750
WYSOKOŚĆ W MM	2500	BEZ NAPĘDU	5 150	5 355	5 621	6 328	6 595	6 819	7 059	7 102	7 338	7 574
		GFA	8 950	9 155	9 421	10 128	10 395	10 619	10 859	10 902	11 138	11 374
		MULTIDRIVE	7 550	7 755	8 021	8 728	8 995	9 219	9 459	9 652	9 888	10 124
	2750	BEZ NAPĘDU	5 399	5 588	5 888	6 609	6 940	7 095	7 350	7 499	7 754	7 918
		GFA	9 199	9 388	9 688	10 409	10 740	10 895	11 150	11 299	11 554	11 718
		MULTIDRIVE	7 799	7 988	8 288	9 009	9 340	9 495	9 750	10 049	10 304	10 468
	3000	BEZ NAPĘDU	5 568	5 788	6 085	6 855	7 095	7 387	7 535	7 819	8 009	8 275
		GFA	9 368	9 588	9 885	10 655	10 895	11 187	11 335	11 619	11 809	12 075
		MULTIDRIVE	7 968	8 188	8 485	9 255	9 645	9 937	10 085	10 369	10 709	10 975
	3250	BEZ NAPĘDU	5 928	6 126	6 495	7 224	7 543	7 776	8 071	8 257	8 481	8 771
		GFA	9 728	9 926	10 295	11 024	11 343	11 576	11 871	12 057	12 281	12 571
		MULTIDRIVE	8 328	8 526	8 895	9 774	10 093	10 326	10 621	10 957	11 181	11 471
	3500	BEZ NAPĘDU	6 118	6 393	6 737	7 495	7 826	8 071	8 321	8 554	8 875	9 063
		GFA	9 918	10 193	10 537	11 295	11 626	11 871	12 121	12 354	12 675	13 063
		MULTIDRIVE	8 518	8 793	9 287	10 045	10 376	10 771	11 021	11 254	11 575	
	3750	BEZ NAPĘDU	6 528	6 793	7 228	7 964	8 492	8 702	8 911	9 238	9 478	9 792
		GFA	10 328	10 593	11 028	11 764	12 292	12 502	12 711	13 038	13 478	13 792
		MULTIDRIVE	8 928	9 343	9 778	10 514	11 192	11 402	11 611	11 938		
	4000	BEZ NAPĘDU	6 518	6 833	7 128	7 990	8 414	8 637	8 981	9 195	9 540	9 771
		GFA	10 318	10 633	10 928	11 790	12 214	12 437	12 781	13 195	13 540	13 771
		MULTIDRIVE	8 918	9 383	9 678	10 690	11 114	11 337	11 681			
	4250	BEZ NAPĘDU	6 893	6 980	7 431	8 288	8 594	8 961	9 183	9 545	9 976	10 216
		GFA	10 693	10 780	11 231	12 088	12 394	12 761	13 183	13 545	13 976	14 216
		MULTIDRIVE	9 443	9 530	10 131	10 988	11 294	11 661				
	4500	BEZ NAPĘDU	7 790	8 133	8 616	9 361	9 888	10 073	10 516	10 919	11 092	11 607
		GFA	11 590	11 933	12 416	13 161	13 688	14 073	14 516	14 919	15 092	15 607
		MULTIDRIVE	10 340	10 683	11 316	12 061	12 588					
	4750	BEZ NAPĘDU	8 226	8 590	9 363	10 057	10 404	10 866	11 290	11 551	11 975	12 254
		GFA	12 026	12 390	13 163	13 857	14 404	14 866	15 290	15 551	15 975	16 254
		MULTIDRIVE	10 776	11 140	12 063	12 757						
5000	BEZ NAPĘDU	9 204	9 804	9 971	10 328	10 890	11 675	11 749	12 037	12 563	12 751	
	GFA	13 004	13 604	13 771	14 328	14 890	15 675	15 749	16 037	16 563	16 751	
	MULTIDRIVE	11 754	12 504	12 671								

DOSTĘPNE KOLORY - KOLORY RAL NA INDYWIDUALNĄ WYCENĘ



RAL 9010

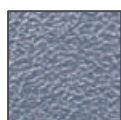

RAL 9006



RAL 7016



RAL 8014

BRAMY SEGMENTOWE PRZEMYSŁOWE - CENNIK

SZEROKOŚĆ W MM											PODANE CENY NETTO W PLN		WYSOKOŚĆ W MM
5000	5250	5500	5750	6000	6250	6500	6750	7000	7250	7500			
9 256	9 428	9 666	9 800	10 049	10 195	10 437	10 582	10 728	10 888	11 114	BEZ NAPĘDU	2500	WYSOKOŚĆ W MM
13 056	13 228	13 466	13 600	13 849	13 995	14 437	14 582	14 728	14 888	15 114	GFA		
11 806	12 128	12 366	12 500	12 749	12 895	13 137					MULTIDRIVE		
9 742	10 019	10 061	10 314	10 476	10 759	10 921	11 187	11 364	11 702	11 795	BEZ NAPĘDU	2750	
13 542	13 819	13 861	14 314	14 476	14 759	14 921	15 187	15 364	15 702	15 795	GFA		
12 292	12 719	12 761									MULTIDRIVE		
10 090	10 278	10 440	10 744	10 911	11 063	11 368	11 513	11 883	12 052	12 263	BEZ NAPĘDU	3000	
13 890	14 078	14 440	14 744	14 911	15 063	15 368	15 513	15 883	16 052	16 263	GFA		
12 790	12 978										MULTIDRIVE		
10 876	11 209	11 399	11 764	11 897	12 330	12 461	12 671	13 028	13 411	15 483	BEZ NAPĘDU	3250	
14 876	15 209	15 399	15 764	15 897	16 330	16 461	16 671	17 028	17 411	19 483	GFA		
13 576											MULTIDRIVE		
11 401	11 601	11 980	12 340	12 520	12 721	13 073	13 261	13 645	13 866	14 528	BEZ NAPĘDU	3500	
15 401	15 601	15 980	16 340	16 520	16 721	17 073	17 261	17 645	17 866	18 528	GFA		
											MULTIDRIVE		
12 494	12 863	13 035	13 275	13 647	14 018	14 258	14 646	15 032	15 273	16 754	BEZ NAPĘDU	3750	
16 494	16 863	17 035	17 275	17 647	18 018	18 258	18 646	19 032	19 273	20 754	GFA		
											MULTIDRIVE		
12 680	13 078	13 247	13 432	13 895	14 064	14 464	14 714	15 113	15 365	16 987	BEZ NAPĘDU	4000	
16 680	17 078	17 247	17 432	17 895	18 064	18 464	18 714	19 113	19 365	20 987	GFA		
											MULTIDRIVE		
12 926	13 339	13 599	14 008	14 435	14 599	15 125	15 556	15 604	16 830	17 347	BEZ NAPĘDU	4250	
16 926	17 339	17 599	18 008	18 435	19 099	19 625	20 056	20 104	21 330	21 847	GFA		
											MULTIDRIVE		
14 668	15 108	15 297	15 744	16 027	16 473	16 756	18 085	18 258	18 522	18 928	BEZ NAPĘDU	4500	
18 668	19 108	19 297	19 744	20 677	21 123	21 406	22 735	22 908	23 172	23 578	GFA		
											MULTIDRIVE		
15 852	16 373	16 825	17 015	17 206	18 301	18 603	19 030	19 332	19 889	20 061	BEZ NAPĘDU	4750	
19 852	20 373	21 475	21 665	21 856	22 951	23 253	23 680	23 982	24 539	24 711	GFA		
											MULTIDRIVE		
16 184	16 680	17 161	17 932	18 151	18 687	19 001	19 441	19 754	20 322	20 506	BEZ NAPĘDU	5000	
20 184	21 330	21 811	22 582	22 801	23 337	23 651	24 091	24 404			GFA		
											MULTIDRIVE		

DOSTĘPNE KOLORY - KOLORY RAL NA INDYWIDUALNĄ WYCENĘ



RAL 9010

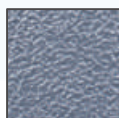

RAL 9006



RAL 7016



RAL 8014

BRAMY | WYPOSAŻENIE DODATKOWE - CENNIK

WYPOSAŻENIE DODATKOWE	J.M.	CENA NETTO
DRZWI PRZEJŚCIOWE (830 X 2210 MM ŚWIATŁO PRZEJŚCIA) Z PROGIEM 140 MM	KPL.	3 650,00
DRZWI PRZEJŚCIOWE (830 X 2210 MM ŚWIATŁO PRZEJŚCIA) Z PROGIEM 28 MM	KPL.	4 350,00
KLAMKA Z ZAMKIEM	KPL.	100,00
KRATKA WENTYLACYJNA PVC (WYM. ZEWN. 460 MM X 135 MM)	SZT.	75,00
OKNO (WYM. ZEWN. RAMKI 640 MM X 336 MM)	SZT.	190,00
PANELE SPOZA KOLEKCJI STANDARDOWEJ	INDYWIDUALNA WYCENA	
PANEL ALUMINIOWY PRZESZKLONY	MB.	775,00
UCHWYT OBUSTRONNY	SZT.	30,00
ZASUWA/RYGIEL - DODATKOWE ZAMKNIĘCIE OD WEWNĄTRZ	SZT.	25,00
PROWADZENIE NISKIE ZE SPRĘŻYNĄ Z TYŁU	SZT.	320,00
SOMFY - NAPĘDY I AKCESORIA		
NAPĘD SOMFY DEXXO OPTIMO DO 10 M2 (1 PILOT 2 KANAŁOWY) - DO WYCZERPIANIA ZAPASÓW	SZT.	780,00
DEXXO COMPACT 750 IO 2XKEYTIS 2IO	SZT.	882,00
DEXXO COMPACT 1000 IO 2XKEYTIS 2IO	SZT.	1 240,00
NAPĘD SOMFY DEXXO SMART 800 IO (2 PILOTY KEYGO IO)	SZT.	1 362,00
NAPĘD SOMFY DEXXO SMART 1000 IO (2 PILOTY KEYGO IO)	SZT.	1 810,00
PROWADNICA NAPĘDU SOMFY 2,9 DO WYSOKOŚCI 2,4 M (ŁAŃCUCH)	SZT.	300,00
PROWADNICA NAPĘDU SOMFY 2,9 DO WYSOKOŚCI 2,4 M (PASEK)	SZT.	470,00
PROWADNICA NAPĘDU SOMFY 3,5 DO WYSOKOŚCI 3 M (ŁAŃCUCH)	SZT.	390,00
PROWADNICA NAPĘDU SOMFY 3,5 DO WYSOKOŚCI 3 M (PASEK)	SZT.	525,00
SOMFY PILOT 2-KANAŁOWY	SZT.	105,00
SOMFY PILOT 4-KANAŁOWY	SZT.	155,00
SOMFY PILOT 2-KANAŁOWY KEYGO IO	SZT.	165,00
SOMFY PILOT 4-KANAŁOWY KEYGO IO	SZT.	230,00
FOTOKOMÓRKA MASTER	SZT.	200,00
ROZŁĄCZENIE AWARYJNE NAPĘDU ZA POMOCĄ WKŁADKI	SZT.	180,00
BATERIA ZASILANIA AWARYJNEGO	SZT.	170,00
TAHOMA SWITCH PRO	SZT.	1 655,00
TENPILOT - NAPĘDY I AKCESORIA		
NAPĘD ARC600N Z SZYNĄ 3-CZĘŚCIOWĄ (DO 2,3 M)	SZT.	700,00
NAPĘD ARC600N Z SZYNĄ 3-CZĘŚCIOWĄ (DO 3,0 M)	SZT.	830,00
NAPĘD UNIVERSAL 1000 SPEED Z SZYNĄ 3-CZĘŚCIOWĄ (DO 2,3 M)	SZT.	710,00
NAPĘD UNIVERSAL 1000 SPEED Z SZYNĄ 3-CZĘŚCIOWĄ (DO 3,0 M)	SZT.	865,00
PILOT TP14 4-KANAŁOWY, BIAŁY	SZT.	55,00
PILOT TP02 3-KANAŁOWY Z KOMUNIKACJĄ ZWROTNA, CZARNY	SZT.	85,00
FOTOKOMÓRKA	SZT.	120,00
BENINCA - NAPĘDY BRAM PRZEMYSŁOWYCH		
JACK24.50 DO 20 M2 - DO WYCZERPIANIA ZAPASÓW	SZT.	2 200,00
GFA - NAPĘDY BRAM PRZEMYSŁOWYCH I AKCESORIA		
NAPĘD GFA SE 5	SZT.	3 800,00
NAPĘD GFA SE 9	SZT.	4 000,00
NAPĘD GFA SE 14	SZT.	4 650,00
PILOT 2-KANAŁOWY	SZT.	60,00
PILOT 4-KANAŁOWY	SZT.	90,00
ODBIORNIK RADIOWY	SZT.	115,00
MULTIDRIVE - NAPĘDY BRAM PRZEMYSŁOWYCH		
NAPĘD GARAŻOWY MULTI DRIVE PRIME 1000N / 18 NM	SZT.	2 400,00
NAPĘD GARAŻOWY MULTI DRIVE PRIME 1500N / 25 NM	SZT.	2 550,00
NAPĘD GARAŻOWY MULTI DRIVE PRIME 1800N / 35 NM	SZT.	2 700,00
NAPĘD GARAŻOWY MULTI DRIVE PRO 1000N / 18 NM	SZT.	2 680,00
NAPĘD GARAŻOWY MULTI DRIVE PRO 1500N / 25 NM	SZT.	2 800,00
NAPĘD GARAŻOWY MULTI DRIVE PRO 1800N / 35 NM	SZT.	2 950,00
DEDYKOWANE DLA BRAM PRZEMYSŁOWYCH		
PRZEKŁADNIA ŁAŃCUCHOWA	SZT.	320,00
PROWADZENIE KĄTOWE, PIONOWE, Z PRZEWYŻSZENIEM	INDYWIDUALNA WYCENA	
PRZYGOTOWANIE POD MONTAŻ NAPĘDU [WYŁĄCZNIE DLA BRAM PRZEMYSŁOWYCH]	SZT.	545,00

STOLARKA ALUMINIOWA



Aluminiem idealnie sprawdza się przy budowie konstrukcji przestrzennych, zarówno wewnętrznych jak i zewnętrznych, które są niezwykle funkcjonalne, lekkie, trwałe, odporne na działanie czynników zewnętrznych. W połączeniu ze szkłem nadają budynkowi charakteru i nowoczesnego wyglądu.

Stalprodukt-Zamość produkuje szeroki asortyment stolarki aluminiowej m.in.:

- drzwi (w tym również automatyczne, przesuwne typu HS, ewakuacyjne, oddymiające, napowietrzające)
- drzwi przeciwpożarowe systemu Aluprof MB - 60EI, 78EI, 86EI, 118EI
- okna
- ścianki działowe, przegrody, boksy biurowe
- fasady
- wiatrołapy
- ogrody zimowe
- pergole.

Realizujemy inwestycje jak i indywidualne zapytania klientów.

Oferujemy pomoc od doradztwa poprzez wycenę i projekt aż do montażu włącznie.

Do naszych realizacji wykorzystujemy systemy aluminiowe znanych i cenionych producentów Procural i Aluprof.



SYSTEMY ALUPROF

Aluprof SA należy do Grupy Kapitałowej Grupa Kęty SA. Firma jest jednym z czołowych producentów systemów aluminiowych w Europie. Systemy aluminiowe Aluprof umożliwiają budowę wielu różnych rodzajów okien i drzwi w zależności od zakresu zastosowania i szczegółowych wymagań dotyczących funkcjonalności, estetyki, izolacji termicznej, odporności na włamanie, dymoszczelności lub odporności ogniowej.

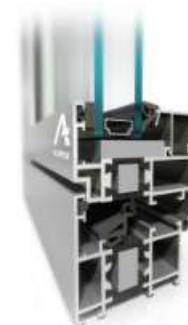
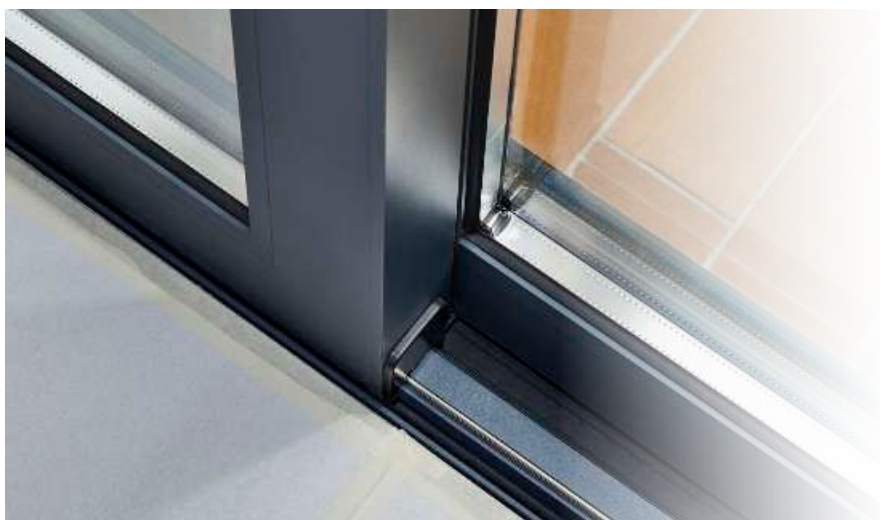

SYSTEMY PROCURAL

Firma Procural jest producentem i jednym z największych dostawców systemów aluminiowych na świecie. Systemy produkowane przez Procural posiadają niezbędne dopuszczenia do stosowania w budownictwie, a lakiernie i anodownie Grupy Procural należą do największych w Europie. Legitymują się certyfikatami jakości Qualicoat w zakresie lakierowania proszkowego oraz Qualanod w zakresie anodowania.





INFORMACJE TECHNICZNE

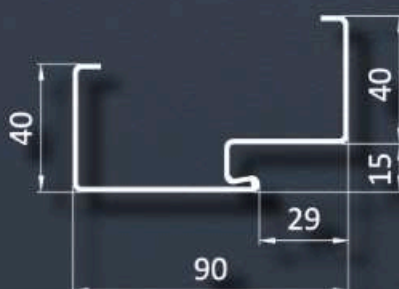
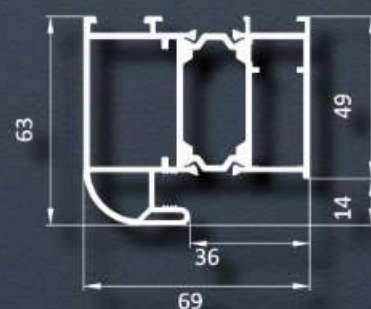
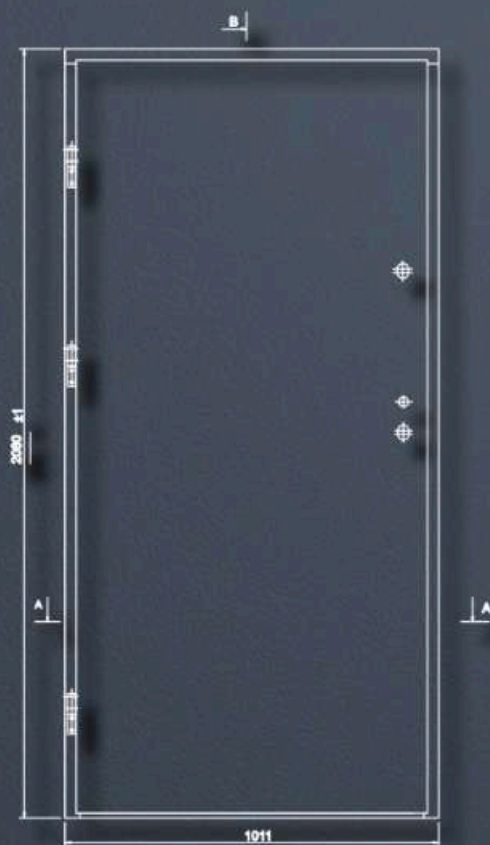

OŚCIEŻNICE DLA DRZWI 101 MASTER THERM

STALOWO-DREWNIANA

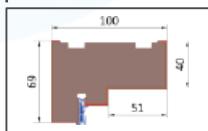

SZEROKOŚĆ	WYSOKOŚĆ SKRZYDŁA W PRZYLDZE Hw [mm]	SZEROKOŚĆ SKRZYDŁA W PRZYLDZE Sw [mm]	WYSOKOŚĆ W ŚWIETLE OŚCIEŻNICY Hp [mm] *	SZEROKOŚĆ W ŚWIETLE OŚCIEŻNICY Sp [mm]	WYSOKOŚĆ OŚCIEŻNICY PRZY GOTOWEJ PODŁODZE	CAŁKOWITA SZEROKOŚĆ OŚCIEŻNICY
					STALOWO - DREWNIANA	
					Ho = Hc	So = Sc
80E	2021	849	2001	801	2090	940
WYMIAR OTWORU MONTAŻOWEGO					2100	960
90E	2021	949	2001	901	2090	1040
WYMIAR OTWORU MONTAŻOWEGO					2100	1060
100E	2021	1049	2001	1001	2090	1140
WYMIAR OTWORU MONTAŻOWEGO					2100	1160

* wysokość w świetle ościeżnicy podawana jest dla progów dedykowanych dla poszczególnych ościeżnic: stalowych dla ościeżnic stalowych, aluminiowych dla ościeżnic stalowo-drewnianej i aluminiowej

OŚCIEŻNICE DLA DRZWI 72 ECOTHERM

STALOWO-DREWNIANA

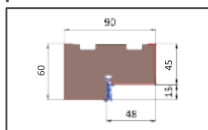

ALUMINIOWA

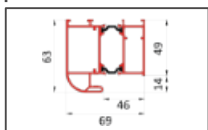

SZEROKOŚĆ	WYSOKOŚĆ SKRZYDŁA W PRZYLDZE Hw [MM]	SZEROKOŚĆ SKRZYDŁA W PRZYLDZE Sw [MM]	WYSOKOŚĆ W ŚWIETLE OŚCIEŻNICY Hp [mm] *	SZEROKOŚĆ W ŚWIETLE OŚCIEŻNICY Sp [mm]	WYSOKOŚĆ OŚCIEŻNICY PRZY GOTOWEJ PODŁODZE		CAŁKOWITA SZEROKOŚĆ OŚCIEŻNICY	
					STALOWO-DREWNIANA	ALUMINIOWA	STALOWO-DREWNIANA	ALUMINIOWA
					Ho=Hc	Ho=Hc	So=Sc	So=Sc
80N	2014	785	2005	764	2085	2090	884	893
WYMIAR OTWORU MONTAŻOWEGO					2095	2100	905	915
80 E	2014	821	2005	801	2085	2090	921	930
WYMIAR OTWORU MONTAŻOWEGO					2095	2100	940	950
90 N	2014	885	2005	864	2085	2090	984	993
WYMIAR OTWORU MONTAŻOWEGO					2095	2100	1005	1015
90 E	2014	921	2005	901	2085	2090	1021	1030
WYMIAR OTWORU MONTAŻOWEGO					2095	2100	1040	1050
100 N	2014	985	2005	964	2085	2090	1084	1093
WYMIAR OTWORU MONTAŻOWEGO					2095	2100	1105	1115
100 E	2014	1021	2005	1001	2085	2090	1121	1130
WYMIAR OTWORU MONTAŻOWEGO					2095	2100	1140	1150

* wysokość w świetle ościeżnicy podawana jest dla progów dedykowanych dla poszczególnych ościeżnic: stalowych dla ościeżnic stalowych, aluminiowych dla ościeżnic stalowo-drewnianej i aluminiowej

OŚCIEŻNICE DLA DRZWI GR. 85 MM

FD-25/12

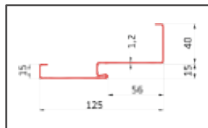

FD-25/21/B

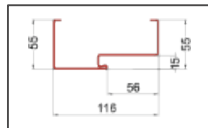

SZEROKOŚĆ	WYSOKOŚĆ SKRZYDŁA W PRZYLDZE Hw [MM]	SZEROKOŚĆ SKRZYDŁA W PRZYLDZE Sw [MM]	WYSOKOŚĆ W ŚWIETLE OŚCIEŻNICY Hp [mm] *	SZEROKOŚĆ W ŚWIETLE OŚCIEŻNICY Sp [mm]	WYSOKOŚĆ OŚCIEŻNICY PRZY GOTOWEJ PODŁODZE		CAŁKOWITA SZEROKOŚĆ OŚCIEŻNICY			
					FD-25/12	FD-25/21/B	FD-25/12		FD-25/21/B	
					Ho	Hc	Ho=Hc	So **	Sc	So=Sc
80N	2024	785	2002	764	2040	2080	2080	794	874	874
WYMIAR OTWORU MONTAŻOWEGO					2050		2090	815		895
80 E	2024	821	2002	801	2040	2080	2080	831	911	911
WYMIAR OTWORU MONTAŻOWEGO					2050		2090	850		930
90 N	2024	885	2002	864	2040	2080	2080	894	974	974
WYMIAR OTWORU MONTAŻOWEGO					2050		2090	915		995
90 E	2024	921	2002	901	2040	2080	2080	931	1011	1011
WYMIAR OTWORU MONTAŻOWEGO					2050		2090	950		1030

W przypadku gdy puszka zawiasu i osłona otworów zamka nie mieści się w świetle muru należy wykonać podkucie.

* wysokość w świetle ościeżnicy podawana jest dla progów dedykowanych dla poszczególnych ościeżnic: stalowych dla ościeżnic stalowych, aluminiowych dla ościeżnic stalowo-drewnianej i aluminiowej

** podana szerokość ościeżnicy nie uwzględnia puszek zawiasu oraz osłony otworów zamka - należy wykonać punktowe podkucie

ALUMINIOWA

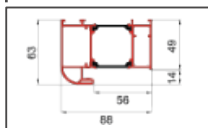

STALOWO-DREWNIANA

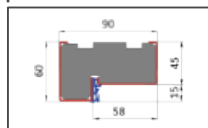

SZEROKOŚĆ	WYSOKOŚĆ SKRZYDŁA W PRZYLDZE Hw [MM]	SZEROKOŚĆ SKRZYDŁA W PRZYLDZE Sw [MM]	WYSOKOŚĆ W ŚWIETLE OŚCIEŻNICY Hp [mm] *	SZEROKOŚĆ W ŚWIETLE OŚCIEŻNICY Sp [mm]	WYSOKOŚĆ OŚCIEŻNICY PRZY GOTOWEJ PODŁODZE		CAŁKOWITA SZEROKOŚĆ OŚCIEŻNICY		
					ALUMINIOWA	STALOWO-DREWNIANA	ALUMINIOWA	STALOWO-DREWNIANA	
					Ho=Hc	Ho=Hc	So=Sc	So=Sc	
80N	2024	785	2005	764	2090	2085	893	884	
WYMIAR OTWORU MONTAŻOWEGO					2100		2095	915	905
80 E	2024	821	2005	801	2090	2085	930	921	
WYMIAR OTWORU MONTAŻOWEGO					2100		2095	950	940
90 N	2024	885	2005	864	2090	2085	993	984	
WYMIAR OTWORU MONTAŻOWEGO					2100		2095	1015	1005
90 E	2024	921	2005	901	2090	2085	1030	1021	
WYMIAR OTWORU MONTAŻOWEGO					2100		2095	1050	1040

W przypadku gdy puszka zawiasu i osłona otworów zamka nie mieści się w świetle muru należy wykonać podkucie.

* wysokość w świetle ościeżnicy podawana jest dla progów dedykowanych dla poszczególnych ościeżnic: stalowych dla ościeżnic stalowych, aluminiowych dla ościeżnic stalowo-drewnianej i aluminiowej

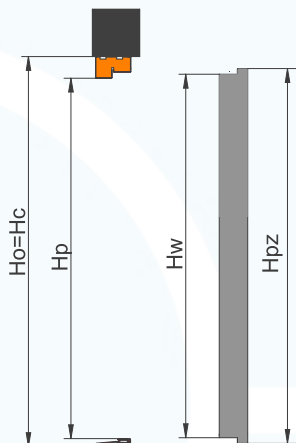

Ho [mm] - wysokość ościeżnicy mierzona w świetle otworu montażowego

Hp [mm] - wysokość w świetle ościeżnicy

Hc [mm] - wysokość całkowita ościeżnicy

Hw [mm] - wysokość skrzydła w przyldze

So [mm] - szerokość ościeżnicy mierzona w świetle otworu montażowego

Sp [mm] - szerokość w świetle ościeżnicy

Sc [mm] - szerokość całkowita ościeżnicy

Sw [mm] - szerokość skrzydła w przyldze

Spz [mm] - Sw + 28 mm, dotyczy:

- wszystkich grubości drzwi za wyjątkiem 101 mm,
- drzwi klasowych

Hpz [mm] - Hw + 14 mm, dotyczy:

- wszystkich grubości drzwi za wyjątkiem 101 mm oraz 72 Ecotherm,
- drzwi klasowych

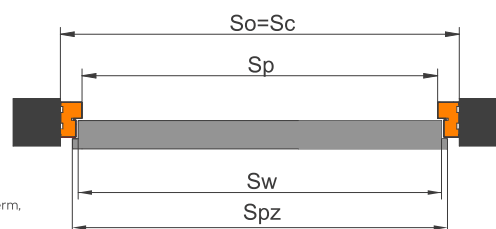

OŚCIEŻNICE DLA DRZWI GR. 72 MM

FD-25/12

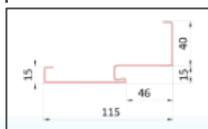

FD-21/B | FD-25/21/B

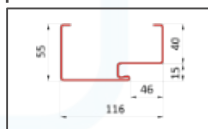

SZEROKOŚĆ	WYSOKOŚĆ SKRZYDŁA W PRZYLDZIE Hw [MM]	SZEROKOŚĆ SKRZYDŁA W PRZYLDZIE Sw [MM]	WYSOKOŚĆ W ŚWIETLE OŚCIEŻNICY Hp [mm] *	SZEROKOŚĆ W ŚWIETLE OŚCIEŻNICY Sp [mm]	WYSOKOŚĆ OŚCIEŻNICY PRZY GOTOWEJ PODŁOŻE			CAŁKOWITA SZEROKOŚĆ OŚCIEŻNICY		
					FD-25/12		FD-21/B FD-25/21/B	FD-25/12		FD-21/B FD-25/21/B
					Ho	Hc	Ho=Hc	So **	Sc	So=Sc
80 N	2014	785	2002	764	2040	2080	2080	794	874	874
WYMIAR OTWORU MONTAŻOWEGO					2050		2090	815		885
80 E	2014	821	2002	801	2040	2080	2080	831	911	911
WYMIAR OTWORU MONTAŻOWEGO					2050		2090	850		930
90 N	2014	885	2002	864	2040	2080	2080	894	974	974
WYMIAR OTWORU MONTAŻOWEGO					2050		2090	915		995
90 E	2014	921	2002	901	2040	2080	2080	931	1011	1011
WYMIAR OTWORU MONTAŻOWEGO					2050		2090	950		1030
100 N	2014	985	2002	964	2040	2080	2080	994	1074	1074
WYMIAR OTWORU MONTAŻOWEGO					2050		2090	1015		1095
100 E	2014	1021	2002	1001	2040	2080	2080	1031	1111	1111
WYMIAR OTWORU MONTAŻOWEGO					2050		2090	1050		1130

W przypadku gdy puszką zawiasu i osłona otworów zamka nie mieści się w świetle muru należy wykonać podkucie.

* wysokość w świetle ościeżnicy podawana jest dla progów dedykowanych dla poszczególnych ościeżnic: stalowych dla ościeżnic stalowych, aluminiowych dla ościeżnic stalowo-drewnianej i aluminiowej

** podana szerokość ościeżnicy nie uwzględnia puszkę zawiasu oraz osłony otworów zamka - należy wykonać punktowe podkucie

ALUMINIOWA

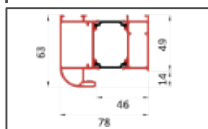

STALOWO-DREWNIANA

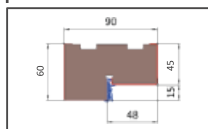

SZEROKOŚĆ	WYSOKOŚĆ SKRZYDŁA W PRZYLDZIE Hw [MM]	SZEROKOŚĆ SKRZYDŁA W PRZYLDZIE Sw [MM]	WYSOKOŚĆ W ŚWIETLE OŚCIEŻNICY Hp [mm] *	SZEROKOŚĆ W ŚWIETLE OŚCIEŻNICY Sp [mm]	WYSOKOŚĆ OŚCIEŻNICY PRZY GOTOWEJ PODŁOŻE		CAŁKOWITA SZEROKOŚĆ OŚCIEŻNICY	
					ALUMINIOWA	STALOWO-DREWNIANA	ALUMINIOWA	STALOWO-DREWNIANA
					DO OŚCIEŻNIC DEDYKOWANY JEST PRÓG CIEPŁY			
80 N	2014	785	2005	764	2090	2085	893	884
WYMIAR OTWORU MONTAŻOWEGO					2100	2095	915	905
80 E	2014	821	2005	801	2090	2085	930	921
WYMIAR OTWORU MONTAŻOWEGO					2100	2095	950	940
90 N	2014	885	2005	864	2090	2085	993	984
WYMIAR OTWORU MONTAŻOWEGO					2100	2095	1015	1005
90 E	2014	921	2005	901	2090	2085	1030	1021
WYMIAR OTWORU MONTAŻOWEGO					2100	2095	1050	1040
100 N	2014	985	2005	964	2090	2085	1093	1084
WYMIAR OTWORU MONTAŻOWEGO					2100	2095	1115	1105
100 E	2014	1021	2005	1001	2090	2085	1130	1121
WYMIAR OTWORU MONTAŻOWEGO					2100	2095	1150	1140

W przypadku gdy puszką zawiasu i osłona otworów zamka nie mieści się w świetle muru należy wykonać podkucie.

* wysokość w świetle ościeżnicy podawana jest dla progów dedykowanych dla poszczególnych ościeżnic: stalowych dla ościeżnic stalowych, aluminiowych dla ościeżnic stalowo-drewnianej i aluminiowej

OŚCIEŻNICE DLA DRZWI GR. 55 MM

FD-21/C | FD-25/21/C

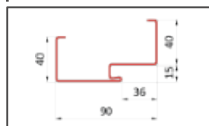

FD-25/12

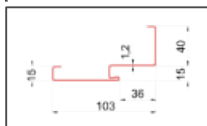

FD-21/B | FD-25/21/B

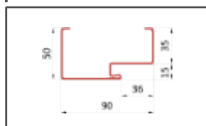

SZEROKOŚĆ	WYSOKOŚĆ SKRZYDŁA W PRZYLDZE Hw [MM]	SZEROKOŚĆ SKRZYDŁA W PRZYLDZE Sw [MM]	WYSOKOŚĆ W ŚWIETLE OŚCIEŻNICY Hp [mm] *	SZEROKOŚĆ W ŚWIETLE OŚCIEŻNICY Sp [mm]	WYSOKOŚĆ OŚCIEŻNICY PRZY GOTOWEJ PODŁODZE					CAŁKOWITA SZEROKOŚĆ OŚCIEŻNICY				
					FD-21/C FD-25/21/C		FD-25/12		FD-21/B FD-25/21/B	FD-21/C FD-25/21/C		FD-25/12		FD-21/B FD-25/21/B
					DO OŚCIEŻNIC DEDYKOWANY JEST PRÓG STALOWY									
Ho	Hc	Ho	Hc	Ho=Hc	So **	Sc	So **	Sc	So=Sc					
80 N	2024	785	2002	764	2065	2080	2040	2080	2075	844	874	794	874	864
WYMIAR OTWORU MONTAŻOWEGO					2075		2050		2085	865		815		885
80 E	2024	821	2002	801	2065	2080	2040	2080	2075	881	911	831	911	901
WYMIAR OTWORU MONTAŻOWEGO					2075		2050		2085	900		850		920
90 N	2024	885	2002	864	2065	2080	2040	2080	2075	944	974	894	974	964
WYMIAR OTWORU MONTAŻOWEGO					2075		2050		2085	965		915		985
90 E	2024	921	2002	901	2065	2080	2040	2080	2075	981	1011	931	1011	1001
WYMIAR OTWORU MONTAŻOWEGO					2075		2050		2085	1000		950		1020
100 N	2024	985	2002	964	2065	2080	2040	2080	2075	1044	1074	994	1074	1064
WYMIAR OTWORU MONTAŻOWEGO					2075		2050		2085	1065		1015		1085
100 E	2024	1021	2002	1001	2065	2080	2040	2080	2075	1081	1111	1031	1111	1101
WYMIAR OTWORU MONTAŻOWEGO					2075		2050		2085	1100		1050		1120

W przypadku gdy puszką zawiasu i osłona otworów zamka nie mieści się w świetle muru należy wykonać podkucie.

* wysokość w świetle ościeżnicy podawana jest dla progów dedykowanych dla poszczególnych ościeżnic: stalowych dla ościeżnic stalowych, aluminiowych dla ościeżnic stalowo-drewnianej i aluminiowej

** podana szerokość ościeżnicy nie uwzględnia puszkę zawiasu oraz osłony otworów zamka - należy wykonać punktowe podkucie

STALOWO-DREWNIANA

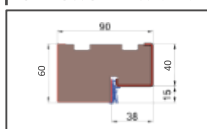

SZEROKOŚĆ	WYSOKOŚĆ SKRZYDŁA W PRZYLDZE Hw [MM]	SZEROKOŚĆ SKRZYDŁA W PRZYLDZE Sw [MM]	WYSOKOŚĆ W ŚWIETLE OŚCIEŻNICY Hp [mm] *	SZEROKOŚĆ W ŚWIETLE OŚCIEŻNICY Sp [mm]	WYSOKOŚĆ OŚCIEŻNICY PRZY GOTOWEJ PODŁODZE		CAŁKOWITA SZEROKOŚĆ OŚCIEŻNICY	
					STALOWO-DREWNIANA		STALOWO-DREWNIANA	
					DO OŚCIEŻNICY DEDYKOWANY JEST PRÓG CIEPŁY			
80 N	2024	785	2005	764	2080		874	
WYMIAR OTWORU MONTAŻOWEGO					2090		895	
80 E	2024	821	2005	801	2080		911	
WYMIAR OTWORU MONTAŻOWEGO					2090		930	
90 N	2024	885	2005	864	2080		974	
WYMIAR OTWORU MONTAŻOWEGO					2090		995	
90 E	2024	921	2005	901	2080		1011	
WYMIAR OTWORU MONTAŻOWEGO					2090		1030	
100 N	2024	985	2005	964	2080		1074	
WYMIAR OTWORU MONTAŻOWEGO					2090		1095	
100 E	2024	1021	2005	1001	2080		1111	
WYMIAR OTWORU MONTAŻOWEGO					2090		1130	

W przypadku gdy puszką zawiasu i osłona otworów zamka nie mieści się w świetle muru należy wykonać podkucie.

* wysokość w świetle ościeżnicy podawana jest dla progów dedykowanych dla poszczególnych ościeżnic: stalowych dla ościeżnic stalowych, aluminiowych dla ościeżnic stalowo-drewnianej i aluminiowej

OŚCIEŻNICE DLA DRZWI GR. 40 MM

FD-21/C

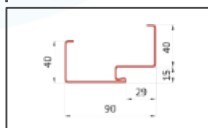

FD-21/N

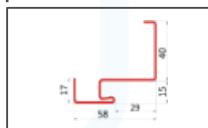

SZEROKOŚĆ	WYSOKOŚĆ SKRZYDŁA W PRZYLDZE Hw [mm]	SZEROKOŚĆ SKRZYDŁA W PRZYLDZE Sw [mm]	WYSOKOŚĆ W ŚWIELE OŚCIEŻNICY Hp [mm] *	SZEROKOŚĆ W ŚWIELE OŚCIEŻNICY Sp [mm]	WYSOKOŚĆ OŚCIEŻNICY PRZY GOTOWEJ PODŁODZE				CAŁKOWITA SZEROKOŚĆ OŚCIEŻNICY			
					FD-21/C		FD-21/N		FD-21/C		FD-21/N	
					Ho	Hc	Ho	Hc	So **	Sc	So **	Sc
60	2014	616	1992	595	2055	2070	2032	2070	675	705	629	705
WYMIAR OTWORU MONTAŻOWEGO					2065		2045		695		650	
70	2014	716	1992	695	2055	2070	2032	2070	775	805	729	805
WYMIAR OTWORU MONTAŻOWEGO					2065		2045		795		750	
80	2014	816	1992	795	2055	2070	2032	2070	875	905	829	905
WYMIAR OTWORU MONTAŻOWEGO					2065		2045		895		850	
80 E	2024	827	2002	805	2065	2080	2042	2080	885	915	839	915
WYMIAR OTWORU MONTAŻOWEGO					2075		2055		905		860	
90	2014	916	1992	895	2055	2070	2032	2070	975	1005	929	1005
WYMIAR OTWORU MONTAŻOWEGO					2065		2045		995		950	
90 E	2024	927	2002	905	2065	2080	2042	2080	985	1015	939	1015
WYMIAR OTWORU MONTAŻOWEGO					2075		2055		1005		960	
100	2014	1016	1992	995	2055	2070	2032	2070	1075	1105	1029	1105
WYMIAR OTWORU MONTAŻOWEGO					2065		2045		1095		1050	
100 E	2024	1027	2002	1005	2065	2080	2042	2080	1085	1115	1039	1115
WYMIAR OTWORU MONTAŻOWEGO					2075		2055		1105		1060	

W przypadku gdy puszką zawiasu i osłona otworów zamka nie mieści się w świetle muru należy wykonać podkucie.

* wysokość w świetle ościeżnicy podawana jest dla progów dedykowanych dla poszczególnych ościeżnic: stalowych dla ościeżnic stalowych, aluminiowych dla ościeżnic stalowo-drewnianej i aluminiowej

** podana szerokość ościeżnicy nie uwzględnia puszkę zawiasu oraz osłony otworów zamka - należy wykonać punktowe podkucie

FD-21/B

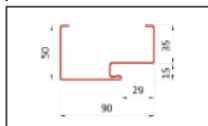

FD-25/21/N/O

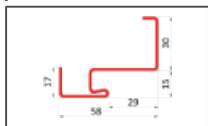

FD-22

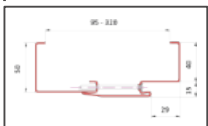

SZEROKOŚĆ	WYSOKOŚĆ SKRZYDŁA W PRZYLDZE Hw [mm]	SZEROKOŚĆ SKRZYDŁA W PRZYLDZE Sw [mm]	WYSOKOŚĆ W ŚWIELE OŚCIEŻNICY Hp [mm] *	SZEROKOŚĆ W ŚWIELE OŚCIEŻNICY Sp [mm]	WYSOKOŚĆ OŚCIEŻNICY PRZY GOTOWEJ PODŁODZE			CAŁKOWITA SZEROKOŚĆ OŚCIEŻNICY								
					FD-21/B	FD-25/21/N/O		FD-22	FD-21/B	Fd-25/21/N/O		FD-22				
					Ho=Hc	Ho	Hc	Ho=Hc	So=Sc	So **	Sc	So=Sc				
60	2014	616	1992	595	2065	2032	2060	2070	695	629	685	705				
WYMIAR OTWORU MONTAŻOWEGO					2075		2045		2045		715		650		675	
70	2014	716	1992	695	2065	2032	2060	2070	795	729	785	805				
WYMIAR OTWORU MONTAŻOWEGO					2075		2045		2045		815		750		775	
80	2014	816	1992	795	2065	2032	2060	2070	895	829	885	905				
WYMIAR OTWORU MONTAŻOWEGO					2075		2045		2045		915		850		875	
80 E	2024	827	2002	805	2075	2042	2070	2080	905	839	895	915				
WYMIAR OTWORU MONTAŻOWEGO					2085		2055		2055		925		860		885	
90	2014	916	1992	895	2065	2032	2060	2070	995	929	985	1005				
WYMIAR OTWORU MONTAŻOWEGO					2075		2045		2045		1015		950		975	
90 E	2024	927	2002	905	2075	2042	2070	2080	1005	939	995	1015				
WYMIAR OTWORU MONTAŻOWEGO					2085		2055		2055		1025		960		985	
100	2014	1016	1992	995	2065	2032	2060	2070	1095	1029	1085	1105				
WYMIAR OTWORU MONTAŻOWEGO					2075		2045		2045		1115		1050		1075	
100 E	2024	1027	2002	1005	2075	2042	2070	2080	1105	1039	1095	1115				
WYMIAR OTWORU MONTAŻOWEGO					2085		2055		2055		1125		1060		1085	

W przypadku gdy puszką zawiasu i osłona otworów zamka nie mieści się w świetle muru należy wykonać podkucie.

* wysokość w świetle ościeżnicy podawana jest dla progów dedykowanych dla poszczególnych ościeżnic: stalowych dla ościeżnic stalowych, aluminiowych dla ościeżnic stalowo-drewnianej i aluminiowej

** podana szerokość ościeżnicy nie uwzględnia puszkę zawiasu oraz osłony otworów zamka - należy wykonać punktowe podkucie

OŚCIEŻNICE Z MASKOWNICĄ DLA DRZWI GR. 72 MM ORAZ 55 MM

FD-25/12
dla drzwi o gr. 72 mm

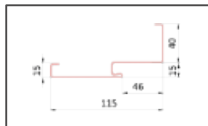

FD-25/12
dla drzwi o gr. 55 mm

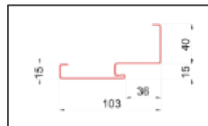

SZEROKOŚĆ	WYSOKOŚĆ SKRZYDŁA W PRZYLDZE Hw [mm]	SZEROKOŚĆ SKRZYDŁA W PRZYLDZE Sw [mm]	WYSOKOŚĆ W ŚWIETLE OŚCIEŻNICY Hp [mm] *	SZEROKOŚĆ W ŚWIETLE OŚCIEŻNICY Sp [mm]	WYSOKOŚĆ OŚCIEŻNICY PRZY GOTOWEJ PODŁODZE		CAŁKOWITA SZEROKOŚĆ OŚCIEŻNICY	
					FD-25/12	FD-25/12	FD-25/12	FD-25/12
					Ho	Hc	So **	Sc
80N	2024	785	2002	764	2040	2080	794	874
WYMIAR OTWORU MONTAŻOWEGO					2060		835	
80E	2024	821	2002	801	2040	2080	831	911
WYMIAR OTWORU MONTAŻOWEGO					2060		870	
90N	2024	885	2002	864	2040	2080	894	974
WYMIAR OTWORU MONTAŻOWEGO					2060		935	
90E	2024	921	2002	901	2040	2080	931	1011
WYMIAR OTWORU MONTAŻOWEGO					2060		970	
100N	2024	985	2002	964	2040	2080	994	1074
WYMIAR OTWORU MONTAŻOWEGO					2060		1035	
100E	2024	1021	2002	1001	2040	2080	1031	1111
WYMIAR OTWORU MONTAŻOWEGO					2060		1070	

W przypadku gdy puszka zawiasu i osłona otworów zamka nie mieści się w świetle muru należy wykonać podkucie.

* wysokość w świetle ościeżnicy podawana jest dla progów dedykowanych dla poszczególnych ościeżnic: stalowych dla ościeżnic stalowych, aluminiowych dla ościeżnic stalowo-drewnianej i aluminiowej

** podana szerokość ościeżnicy nie uwzględnia puszkii zawiasu oraz osłony otworów zamka - należy wykonać punktowe podkucie

OŚCIEŻNICE DLA DRZWI

SENATOR E, HETMAN 55, BATORY 55, MOZART, AMADEO, VERDI

FD-21/C | FD-25/21/C

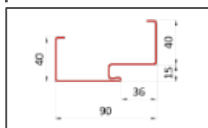

FD-21/B | FD-25/21/B

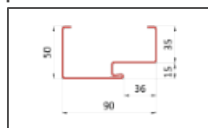

SZEROKOŚĆ	WYSOKOŚĆ SKRZYDŁA W PRZYLDZE Hw [mm]	SZEROKOŚĆ SKRZYDŁA W PRZYLDZE Sw [mm]	WYSOKOŚĆ W ŚWIETLE OŚCIEŻNICY Hp [mm] *	SZEROKOŚĆ W ŚWIETLE OŚCIEŻNICY Sp [mm]	WYSOKOŚĆ OŚCIEŻNICY PRZY GOTOWEJ PODŁODZE			CAŁKOWITA SZEROKOŚĆ OŚCIEŻNICY		
					FD-21/C FD-25/21/C		FD-21/B FD-25/21/B	FD-21/C FD-25/21/C		FD-21/B FD-25/21/B
					Ho	Hc	Ho = Hc	So	Sc	So = Sc
80N	2024	785	2002	764	2065	2080	2075	844	874	864
WYMIAR OTWORU MONTAŻOWEGO					2075		2085		885	
80E	2024	821	2002	801	2065	2080	2075	881	911	901
WYMIAR OTWORU MONTAŻOWEGO					2075		2085		920	
90N	2024	885	2002	864	2065	2080	2075	944	974	964
WYMIAR OTWORU MONTAŻOWEGO					2075		2085		985	
90E	2024	921	2002	901	2065	2080	2075	981	1011	1001
WYMIAR OTWORU MONTAŻOWEGO					2075		2085		1020	
100N	2024	985	2002	964	2065	2080	2075	1041	1074	1064
WYMIAR OTWORU MONTAŻOWEGO					2075		2085		1085	
100E	2024	1021	2002	1001	2065	2080	2075	1081	1111	1101
WYMIAR OTWORU MONTAŻOWEGO					2075		2085		1120	

W przypadku gdy puszka zawiasu i osłona otworów zamka nie mieści się w świetle muru należy wykonać podkucie.

* wysokość w świetle ościeżnicy podawana jest dla progów dedykowanych dla poszczególnych ościeżnic: stalowych dla ościeżnic stalowych, aluminiowych dla ościeżnic stalowo-drewnianej i aluminiowej

** podana szerokość ościeżnicy nie uwzględnia puszkii zawiasu oraz osłony otworów zamka - należy wykonać punktowe podkucie

OŚCIEŻNICE DLA DRZWI

SENATOR E, HETMAN 55, BATORY 55, MOZART, AMADEO, VERDI

FD-25/12

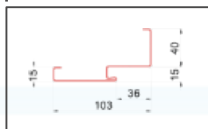

STALOWO-DREWNIANA

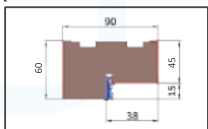

Uwaga!

Drzwi Batory montujemy na zaprawę murarską.

OŚCIEŻNICA FD-25/12: SENATOR E, HETMAN 55, BATORY 55, MOZART, AMADEO, VERDI
OŚCIEŻNICA STALOWO-DREWNIANA: SENATOR E

SZEROKOŚĆ	WYSOKOŚĆ SKRZYDŁA W PRZYLDZE Hw [mm]	SZEROKOŚĆ SKRZYDŁA W PRZYLDZE Sw [mm]	WYSOKOŚĆ W ŚWIETLE OŚCIEŻNICY Hp [mm] *	SZEROKOŚĆ W ŚWIETLE OŚCIEŻNICY Sp [mm]	WYSOKOŚĆ OŚCIEŻNICY PRZY GOTOWEJ PODŁODZE			CAŁKOWITA SZEROKOŚĆ OŚCIEŻNICY		
					FD-25/12		STALOWO-DREWNIANA SENATOR E	FD-25/12		STALOWO-DREWNIANA SENATOR E
					Ho	Hc	Ho = Hc	So **	Sc	So = Sc
80N	2024	785	2002/2005***	764	2040	2080	2080	794	874	874
WYMIAR OTWORU MONTAŻOWEGO					2050		2090	815		895
80E	2024	821	2002/2005***	801	2040	2080	2080	831	911	911
WYMIAR OTWORU MONTAŻOWEGO					2050		2090	850		930
90N	2024	885	2002/2005***	864	2040	2080	2080	894	974	974
WYMIAR OTWORU MONTAŻOWEGO					2050		2090	915		995
90E	2024	921	2002/2005***	901	2040	2080	2080	931	1011	1011
WYMIAR OTWORU MONTAŻOWEGO					2050		2090	950		1030
100N	2024	985	2002/2005***	964	2040	2080	2080	994	1074	1074
WYMIAR OTWORU MONTAŻOWEGO					2050		2090	1015		1095
100E	2024	1021	2002/2005***	1001	2040	2080	2080	1031	1111	1111
WYMIAR OTWORU MONTAŻOWEGO					2050		2090	1050		1130

W przypadku gdy puszką zawiasu i osłona otworów zamka nie mieści się w świetle muru należy wykonać podkucie.

* wysokość w świetle ościeżnicy podawana jest dla progów dedykowanych dla poszczególnych ościeżnic: stalowych dla ościeżnic stalowych, aluminiowych dla ościeżnic stalowo-drewnianej i aluminiowej

** podana szerokość ościeżnicy nie uwzględnia puszek zawiasu oraz osłony otworów zamka - należy wykonać punktowe podkucie

*** podana wysokość w świetle ościeżnicy dla ościeżnicy stalowo-drewnianej, dedykowanej do drzwi Senator E

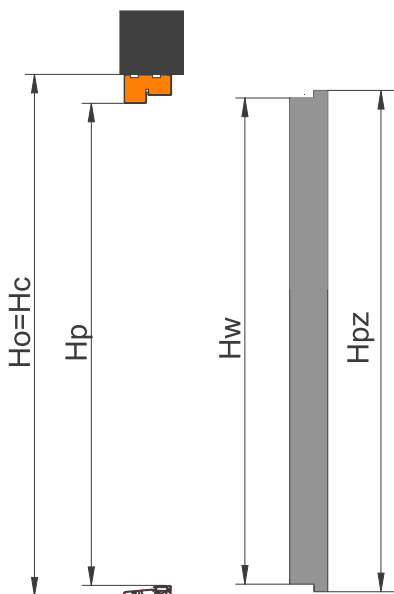

Ho [mm] - wysokość ościeżnicy mierzona w świetle otworu montażowego

Hp [mm] - wysokość w świetle ościeżnicy

Hc [mm] - wysokość całkowita ościeżnicy

Hw [mm] - wysokość skrzydła w przyldze

So [mm] - szerokość ościeżnicy mierzona w świetle otworu montażowego

Sp [mm] - szerokość w świetle ościeżnicy

Sc [mm] - szerokość całkowita ościeżnicy

Sw [mm] - szerokość skrzydła w przyldze

Spz [mm] - Sw + 28 mm, dotyczy:

- wszystkich grubości drzwi za wyjątkiem 101 mm,
- drzwi klasowych

Hpz [mm] - Hw + 14 mm, dotyczy:

- wszystkich grubości drzwi za wyjątkiem 101 mm oraz 72 Ecotherm,
- drzwi klasowych

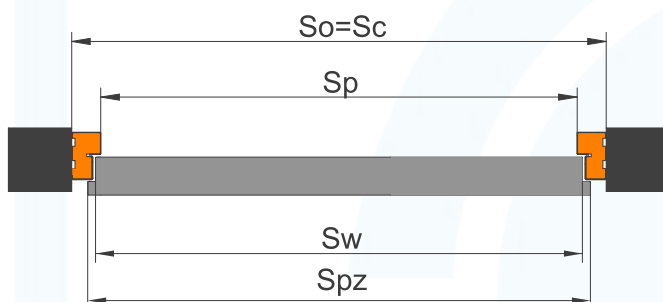

OŚCIEŻNICE DLA DRZWI HETMAN 47 ORAZ BATORY 47

ościeżnice składane do drzwi wewnętrznych antywłamaniowych

FD-25/1/U

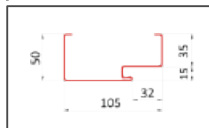

FD-25/16/U

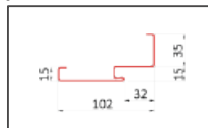

Uwaga!

Drzwi Batory montujemy na zaprawę murarską.

SZEROKOŚĆ	WYSOKOŚĆ SKRZYDŁA W PRZYLDZE Hw [mm]	SZEROKOŚĆ SKRZYDŁA W PRZYLDZE Sw [mm]	WYSOKOŚĆ W ŚWIETLE OŚCIEŻNICY Hp [mm] *	SZEROKOŚĆ W ŚWIETLE OŚCIEŻNICY Sp [mm]	WYSOKOŚĆ OŚCIEŻNICY PRZY GOTOWEJ PODŁODZE		CAŁKOWITA SZEROKOŚĆ OŚCIEŻNICY			
					FD-25/16/U		FD-25/21/U	FD-25/16/U		FD-25/21/U
					Ho	Hc	Ho = Hc	So **	Sc	So = Sc
80N	2014	785	1992	764	2030	2065	2065	794	864	864
WYMIAR OTWORU MONTAŻOWEGO					2040		2075	815		885
80E	2024	827	2002	805	2040	2075	2075	835	905	905
WYMIAR OTWORU MONTAŻOWEGO					2050		2085	855		925
90N	2014	880	1992	857	2030	2065	2065	887	957	957
WYMIAR OTWORU MONTAŻOWEGO					2040		2075	910		980
90E	2024	927	2002	905	2040	2075	2075	935	1005	1005
WYMIAR OTWORU MONTAŻOWEGO					2050		2085	955		1025
100E	2024	1027	2002	1005	2040	2075	2075	1035	1105	1105
WYMIAR OTWORU MONTAŻOWEGO					2050		2085	1055		1125

W przypadku gdy puszka zawiasu i osłona otworów zamka nie mieści się w świetle muru należy wykonać podkucie.

* wysokość w świetle ościeżnicy podawana jest dla progów dedykowanych dla poszczególnych ościeżnic: stalowych dla ościeżnic stalowych, aluminiowych dla ościeżnic stalowo-drewnianej i aluminiowej

** podana szerokość ościeżnicy nie uwzględnia puszek zawiasu oraz osłon otworów zamka - należy wykonać punktowe podkucie

OŚCIEŻNICE DLA DRZWI SPARK 1 ORAZ SPARK 2

FD-25/12

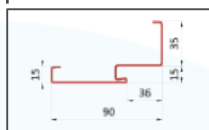

FD-21/B | FD-25/21/B

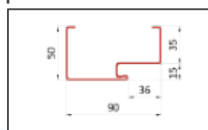

Uwaga!

Drzwi Spark 1 i Spark 2 montujemy na zaprawę murarską.

SZEROKOŚĆ	WYSOKOŚĆ SKRZYDŁA W PRZYLDZE Hw [mm]	SZEROKOŚĆ SKRZYDŁA W PRZYLDZE Sw [mm]	WYSOKOŚĆ W ŚWIETLE OŚCIEŻNICY Hp [mm] *	SZEROKOŚĆ W ŚWIETLE OŚCIEŻNICY Sp [mm]	WYSOKOŚĆ OŚCIEŻNICY PRZY GOTOWEJ PODŁODZE		CAŁKOWITA SZEROKOŚĆ OŚCIEŻNICY			
					FD-25/12		FD-21/B FD-25/21/B	FD-25/12		FD-21/B FD-25/21/B
					Ho	Hc	Ho = Hc	So **	Sc	So = Sc
80E	2024	821	2002	801	2037	2072	2072	831	901	901
WYMIAR OTWORU MONTAŻOWEGO					2050		2085	850		920
90E	2024	921	2002	901	2037	2072	2072	931	1001	1001
WYMIAR OTWORU MONTAŻOWEGO					2050		2085	950		1020
100E	2024	1021	2002	1001	2037	2072	2072	1031	1101	1101
WYMIAR OTWORU MONTAŻOWEGO					2050		2085	1050		1120

W przypadku gdy puszka zawiasu i osłona otworów zamka nie mieści się w świetle muru należy wykonać podkucie.

* wysokość w świetle ościeżnicy podawana jest dla progów dedykowanych dla poszczególnych ościeżnic: stalowych dla ościeżnic stalowych, aluminiowych dla ościeżnic stalowo-drewnianej i aluminiowej

** podana szerokość ościeżnicy nie uwzględnia puszek zawiasu oraz osłon otworów zamka - należy wykonać punktowe podkucie

INFORMACJE TECHNICZNE - WYMIARY NIESTANDARDOWE DRZWI WYŻSZE 72 MM

DOSTĘPNE ROZMIARY

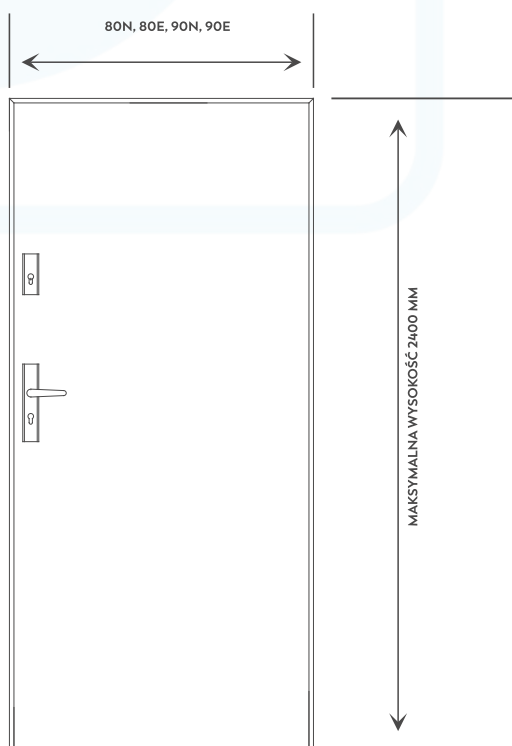

DOSTĘPNE KOLORY



+ WYBRANE KOLORY Z PALETY RAL

SPOSÓB WYCENY:

CENA DRZWI JEDNOSKRZYDŁOWYCH Z OŚCIEŻNICĄ STALOWĄ

+ DOPLATA ZA NIESTANDARDOWY ROZMIAR (INGERENCJA W PROJEKT) - **650,00 PLN NETTO**

+ DOPLATA DO OŚCIEŻNICY ALUMINIOWEJ - **1 160,00 PLN NETTO**

+ DOPLATA ZA REKOMENDOWANY PRÓG ALUMINIOWY Z PRZEKŁADKĄ TERMICZNĄ - **60,00 PLN NETTO**

+ DOPLATA ZA REKOMENDOWANY ZAMEK LISTWOWO-HAKOWY WINKHAUS - **330,00 PLN NETTO**

Przy wyborze zestawu z zamkiem listwowo-hakowym WINKHAUS obniżeniu (zgodnie z poniższą tabelą) ulega umiejscowienie osi klamki. W drzwiach o wysokości do 2170 mm zamek ten posiada dwa haki, a w drzwiach wyższych trzy.

WYSOKOŚĆ DRZWI [MM] PO ZEWNĘTRZNEJ STRONIE OŚCIEŻNICY	WYSOKOŚĆ KLAMKI LICZONA OD DOŁU SKRZYDŁA [MM]
2170 - 2200	920
2201 - 2250	950
2251 - 2300	1000
2301 - 2400	1050

UWAGA!

Drzwi wyższe dostępne są jedynie w wersji jednoskrzydłowej.

WYMIARY NIESTANDARDOWE SKRÓTY DRZWI - DOPLATY	CENA NETTO
SKRÓTY DRZWI BEZKLASOWYCH (do 160 mm, możliwości wg listy)	320,00
SKRÓTY DRZWI BEZKLASOWYCH i RC2 za wyjątkiem PPOŻ (powyżej 160 mm lub z ingerencją w projekt)	650,00
SKRÓTY DRZWI ANTYWŁAMANJOWYCH RC3, RC4, PPOŻ (do 50 mm)	480,00
SKRÓTY DRZWI DWUSKRZYDŁOWYCH	480,00
SKRÓTY DRZWI Z CZTEROSTRONNĄ PRZYLGĄ	480,00

Wykonujemy drzwi na wymiar

szczegółowe informacje o możliwościach technicznych wykonania drzwi na wymiar dla poszczególnych modeli znajdują się w konfiguratorze:

www.futryna24.pl

oraz w strefie klienta :

www.futryna.com.pl/strefa-klienta-biznesowego/

Przy wyborze zestawu z zamkiem listwowo – hakowym WINKHAUS obniżeniu (zgodnie z poniższą tabelą) ulega oś klamki, a maksymalna wysokość do jakiej można skrócić drzwi wynosi 1810 mm.

WYSOKOŚĆ DRZWI W [MM] PO ZEWNĘTRZNEJ STRONIE OŚCIEŻNICY	WYSOKOŚĆ KLAMKI LICZONA OD DOŁU SKRZYDŁA [MM]
2170 - 1941	1 050
1940 - 1891	1 000
1890 - 1841	950
1840 - 1810	920

WYMIARY NIESTANDARDOWE INNE- DOPLATY	CENA NETTO
ZWĘŻANIE DRZWI	650,00
DRZWI W WYMIARZE 60, 70	200,00
DRZWI O GRUBOŚCI 55-72-101 mm W WYMIARZE 100 (skrzydło - 190,00; ościeżnica - 30,00; próg - 10,00)	230,00
DRZWI TECHNICZNE W WYMIARZE 100 (skrzydło - 170,00; ościeżnica - 30,00)	200,00
DRZWI TECHNICZNE W WYMIARZE 100E (skrzydło - 350,00; ościeżnica - 50,00)	400,00
DRZWI TECHNICZNE W WYMIARZE 110 (skrzydło - 350,00; ościeżnica - 50,00)	400,00
PROJEKT INDYWIDUALNY	600,00
ZMIANA KOLORU OŚCIEŻNICY STALOWEJ NA KOLOR Z PALETY RAL (nie dotyczy kolorów: 7016, 7035, 8003, 8017 9005, 9010)	DOPLATA USTALANA INDYWIDUALNIE

Zeskanowanie kodu QR umożliwi bezpośrednie przejście do konfiguratora gdzie można dokonać wyceny drzwi o nietypowej wysokości.



OŚCIEŻNICA FD-25/12

Ościeżnica FD-25/12 z maskownicą przeznaczona jest dla drzwi o grubości 55 mm i 72 mm oraz drzwi antywłamaniowych. Jest to ościeżnica składana, aby ją zastosować wymagana jest minimalna grubość ściany 115 mm.

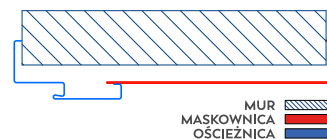

MASKOWNICA



MASKOWNICA DO FD-25/12	
GRUBOŚĆ ŚCIANY MM	CENA NETTO
115 - 135	330,00
135 - 155	350,00
155 - 175	400,00
175 - 195	440,00
195 - 215	440,00
215 - 235	440,00
235 - 255	490,00
255 - 275	490,00
275 - 295	560,00
295 - 315	560,00

SPOSÓB WYCENY DRZWI Z MASKOWNICĄ:

Drzwi jednoskrzydłowe z ościeżnicą FD/25/12
+ cena maskownicy wg tabeli

FD-25/12



do drzwi o gr. 55 mm

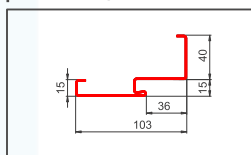

do drzwi o gr. 72 mm

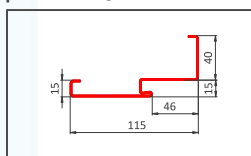

FD-25/12 + maskownica



do drzwi o gr. 55 mm

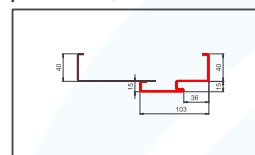

do drzwi o gr. 72 mm

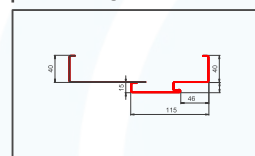



PORTAL



PORTAL JEDNOSTRONNY	
SZEROKOŚĆ MM	CENA NETTO
40-100 *	110,00
100-150 **	140,00
150-200	310,00
200-250	310,00
250-300	390,00

*) wymiar dostępny jedynie dla portali jednostronnych i dwustronnych pionowych, portale trójstronne dostępne od szerokości 100 mm

**) portal dla drzwi typu Spark może mieć szerokość maksymalnie 150 mm

SPOSÓB WYCENY DRZWI Z PORTALEM:

Drzwi jednoskrzydłowe z ościeżnicą FD/25/12
+ cena maskownicy wg tabeli
+ cena portalu wg tabeli
[portal dwustronny = cena x 2, portal trójstronny = cena x 3]

OŚCIEŻNICA FD-22

Odpowiednikiem ościeżnicy FD-25/12 z maskownicą dla drzwi technicznych o grubości 40 mm jest ościeżnica FD-22. Jest to ościeżnica spawana, aby ją zastosować wymagana jest minimalna grubość ściany 95 mm.

FD-22

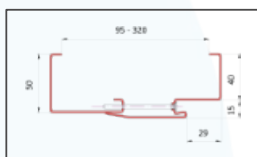

OŚCIEŻNICA FD-22	
GRUBOŚĆ ŚCIANY MM	CENA NETTO
95 - 125	470,00
125 - 155	490,00
155 - 185	530,00
185 - 215	550,00
215 - 245	580,00
245 - 275	630,00
275 - 305	680,00

DOPLATA DO SZER. 100 - 30,00 PLN
DOPLATA DO SZER. 100E I 110 - 50,00 PLN

INFORMACJE TECHNICZNE - PROGI I POSZERZENIA



PROGI STALOWE Z USZCZELKĄ DO DRZWI O GRUBOŚCI 40 MM

SZER. 800-900 MM

70,00 PLN NETTO

SZER. 1000 MM

80,00 PLN NETTO



PRÓG STALOWY Z USZCZELKĄ DO DRZWI O GRUBOŚCI 55, 72, 85 MM

SZER. 800-900 MM

90,00 PLN NETTO

SZER. 1000 MM

100,00 PLN NETTO



PRÓG ALUMINIOWY Z PRZEKŁADKĄ TERMICZNĄ DO DRZWI O GRUBOŚCI 55, 72, 85 MM
| Z TRÓJSTRONNĄ PRZYLGĄ

SZER. 800-900 MM

150,00 PLN NETTO

SZER. 1000 MM

160,00 PLN NETTO



PROGI ALUMINIOWE Z PRZEKŁADKĄ TERMICZNĄ DO DRZWI
O GRUBOŚCI 72, 101 MM | Z CZTEROSTRONNĄ PRZYLGĄ

SZER. 800-900 MM

160,00 PLN NETTO

SZER. 1000 MM

170,00 PLN NETTO



PRÓG DREWNIANY DO DRZWI ANTYWŁAMANIOWYCH
DĘBOWY, KOLOR DREWNA NATURALNEGO

SZER. 800-900 MM

160,00 PLN NETTO

SZER. 1000 MM

170,00 PLN NETTO

Rekomendowanym uzupełnieniem progu aluminiowego jest poszerzenie podprogowe. Jest to element umieszczany pod progiem, którego zadaniem jest wyeliminowanie mostka termicznego, co pozwala uniknąć strat ciepła i przemarzania drzwi oraz zagwarantowanie stabilnego usadowienia całej konstrukcji. W naszej ofercie dostępne są poszerzenia podprogowe wykonane z klinarytu w trzech rozmiarach 70 mm, 120 mm, 150 mm.

POSZERZENIE 150 MM
380,00 PLN NETTO



POSZERZENIE 120 MM
320,00 PLN NETTO



POSZERZENIE 70 MM
230,00 PLN NETTO



KLEJ DO POSZERZEŃ
50,00 PLN NETTO



Antaba to coraz częściej stosowana alternatywa dla tradycyjnych klamek.

Jej nowoczesny wygląd doskonale współgra ze współczesną architekturą domów jednorodzinnych. Antaby mają zastosowanie w drzwiach o grubości 55, 72, 85 i 101 mm, dwuskrzydłowych oraz z naświetlami.

O wygodzie użytkowania wybranego modelu antaby, decydują dodatkowe akcesoria, których wybór umożliwi skonfigurowanie optymalnego dla potrzeb klienta sposobu otwierania drzwi.

NOWOŚĆ!

ANTABA PODŚWIETLANA

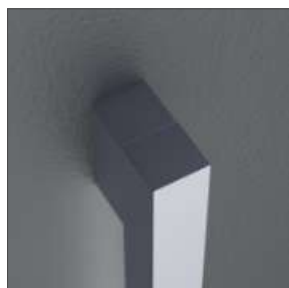

Bez przycisku:

DŁUGOŚĆ 1200 MM

INOX: **3 000,00 PLN NETTO**

CZARNA: **3 100,00 PLN NETTO**

DŁUGOŚĆ 1500 MM

INOX: **3 100,00 PLN NETTO**

CZARNA: **3 150,00 PLN NETTO**

Z przyciskiem:

DŁUGOŚĆ 1200 MM

INOX: **3 150,00 PLN NETTO**

CZARNA: **3 200,00 PLN NETTO**

DŁUGOŚĆ 1500 MM

INOX: **3 200,00 PLN NETTO**

CZARNA: **3 300,00 PLN NETTO**

NOWOŚĆ!

ANTABA VERONA



DŁUGOŚĆ 500 MM

„ZŁOTA” F4 / CZARNA

900,00 PLN NETTO

DŁUGOŚĆ 1700 MM

„ZŁOTA” F4 / CZARNA

970,00 PLN NETTO

AMSTERDAM - PROSTA *



DŁUGOŚĆ 1000 MM
INOX: **700,00 PLN NETTO**
CZARNA: **760,00 PLN NETTO**

DŁUGOŚĆ 1200 MM
INOX: **750,00 PLN NETTO**
CZARNA: **810,00 PLN NETTO**

DŁUGOŚĆ 1500 MM
INOX: **770,00 PLN NETTO**
CZARNA: **820,00 PLN NETTO**

ANTABA Z ELEKTROPRZYCISKIEM
DOPLATA **950,00 PLN NETTO**
(OBEJMUJE PRZEPUST KABLOWY
LUB ELEKTROSTYKI - DO WYBORU)

MONTREAL - PROSTA *



DŁUGOŚĆ 1000 MM
INOX: **700,00 PLN NETTO**
CZARNA: **755,00 PLN NETTO**

DŁUGOŚĆ 1200 MM
INOX: **750,00 PLN NETTO**
CZARNA: **810,00 PLN NETTO**

DŁUGOŚĆ 1500 MM
INOX: **760,00 PLN NETTO**
CZARNA: **820,00 PLN NETTO**

ANTABA Z ELEKTROPRZYCISKIEM
DOPLATA **950,00 PLN NETTO**
(OBEJMUJE PRZEPUST KABLOWY
LUB ELEKTROSTYKI - DO WYBORU)

MEDIOLAN - GIĘTA **



DŁUGOŚĆ 1000 MM
INOX: **730,00 PLN NETTO**
CZARNA: **740,00 PLN NETTO**

DŁUGOŚĆ 1500 MM
INOX: **770,00 PLN NETTO**
CZARNA: **790,00 PLN NETTO**

FERRARA *** - Z CZYTNIKIEM LINII PAPILARNYCH



DŁUGOŚĆ 1000 MM
INOX: **4 450,00 PLN NETTO**
CZARNA: **4 500,00 PLN NETTO**

DŁUGOŚĆ 1500 MM
INOX: **4 450,00 PLN NETTO**
CZARNA: **4 500,00 PLN NETTO**

AREZZO - PROSTA **



DŁUGOŚĆ 1000 MM
CZARNA: **800,00 PLN NETTO**

DŁUGOŚĆ 1500 MM
CZARNA: **1 140,00 PLN NETTO**

PRZYPOMINAMY!

KOMPLET STANOWI ANTABA + KLAMKA [KTÓREJ KOSZT NALEŻY UWZGLĘNIĆ PRZY WYCENIE KOMPLETU]

*) ANTABY AMSTERDAM I MONTREAL WYKONANE SĄ Z ALUMINIUM.

***) ANTABY MEDIOLAN I AREZZO WYKONANE SĄ ZE STALI NIERDZEWNEJ I NIE WYSTĘPUJĄ W WERSJI Z ELEKTROPRZYCISKIEM.

***) ANTABA FERRARA WYKONANA JEST ZE STALI NIERDZEWNEJ I WYPOSAŻONA JEST W CZYTNIK LINII PAPILARNYCH.

NOWOŚĆ!

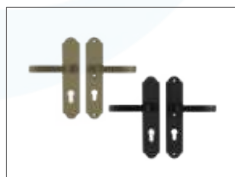

KLAMKA VERONA
SYSTEM KLAMKA-KLAMKA
DEDYKOWANA DLA DRZWI BEZKLASOWYCH
KOLORY „ZŁOTO” F4/CZARNY

330,00 PLN NETTO



KLAMKA VERONA
SYSTEM SOLO
DEDYKOWANA DO ANTAB
KOLORY „ZŁOTO” F4/CZARNY

350,00 PLN NETTO

NOWOŚĆ!



KLAMKA STP-H
DEDYKOWANA DLA DRZWI
BEZKLASOWYCH
KOLORY "ZŁOTO" F3

220,00 PLN NETTO



KLAMKA STP-H
DEDYKOWANA DLA DRZWI
BEZKLASOWYCH
KOLORY INOX/CZARNY

220,00 PLN NETTO

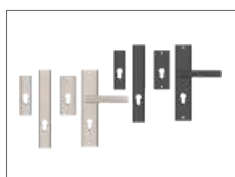

KLAMKA STP-I
DEDYKOWANA DO ANTAB
KOLORY INOX/CZARNY

220,00 PLN NETTO



KLAMKA ROYAL FLEX
DEDYKOWANA DLA RC3
I PRZECIWPOŻAROWYCH
KOLORY INOX/CZARNY

320,00 PLN NETTO



KLAMKA PTZ
DEDYKOWANA DLA DRZWI
RC3 I RC4

650,00 PLN NETTO

KLAMKA LIBERA
DEDYKOWANA DLA DRZWI
BEZKLASOWYCH
KOLORY INOX/CZARNY

480,00 PLN NETTO

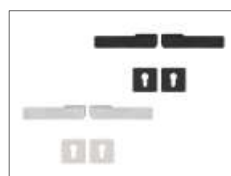

KLAMKO-POCHWYT STP-H
DEDYKOWANA DLA DRZWI
BEZKLASOWYCH
KOLORY INOX/CZARNY

230,00 PLN NETTO

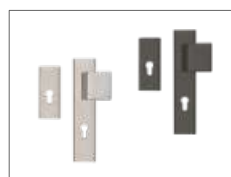

KLAMKA STP-H/K2
DEDYKOWANA DLA RC2
KOLORY INOX/CZARNY

285,00 PLN NETTO

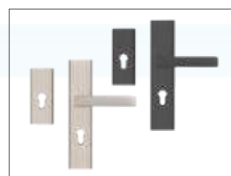

AXA TORONTO FLEX
DEDYKOWANA DLA RC4

460,00 PLN NETTO

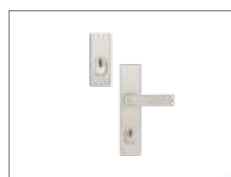

SZTYWNY ŁAŃCUCH (DOPLATA DO OKUĆ PTZ)

500,00



KLAMKA OLARIX
80,00 PLN NETTO



KLAMKA OLARIX WC
105,00 PLN NETTO

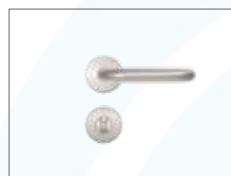

KLAMKA BEZPIECZNA
KOLORY BIAŁY/CZARNY

50,00 PLN NETTO

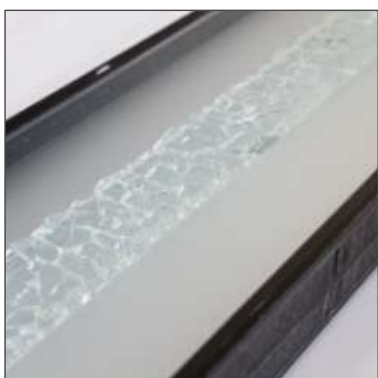

NOWOŚĆ!
PRZESZKLENIA S71 / S72



SZYBA CIEMNY GRAFIT



SZYBA MATOWA



SZYBA MATOWA Z PASKAMI



SZYBA LUSTRO WENECKIE



SZYBA REFLEX GRAFIT

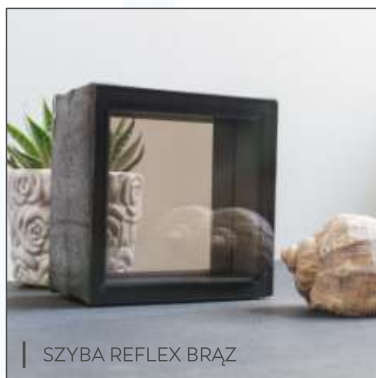

SZYBA REFLEX BRĄZ

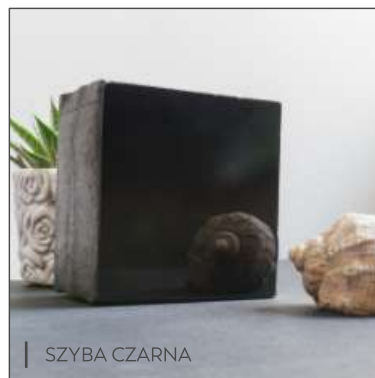

SZYBA CZARNA

SZYBY Z
NADRUKIEM
CERAMICZNYM



S90



S91

RAMKI PVC DO DRZWI TECHNICZNYCH

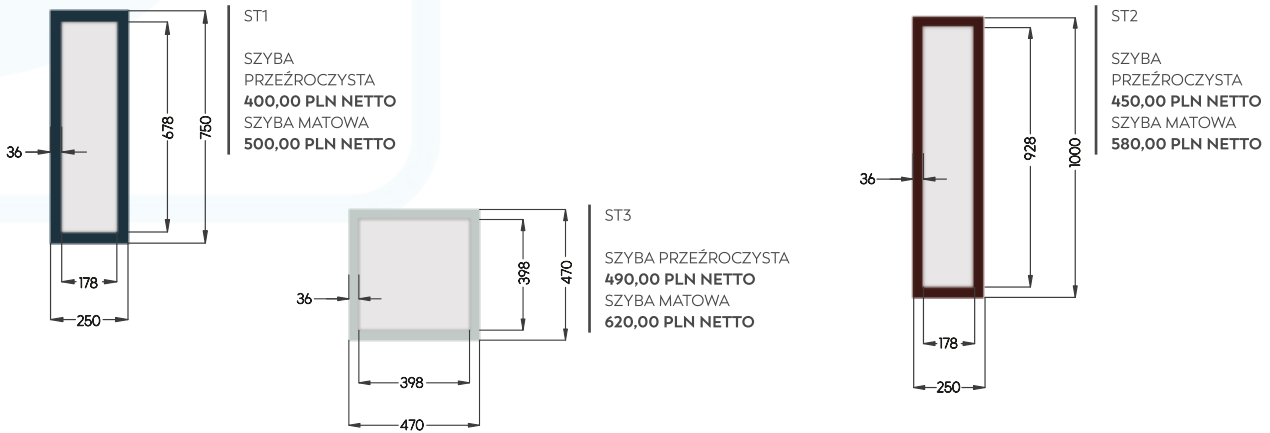

RAMKI PVC

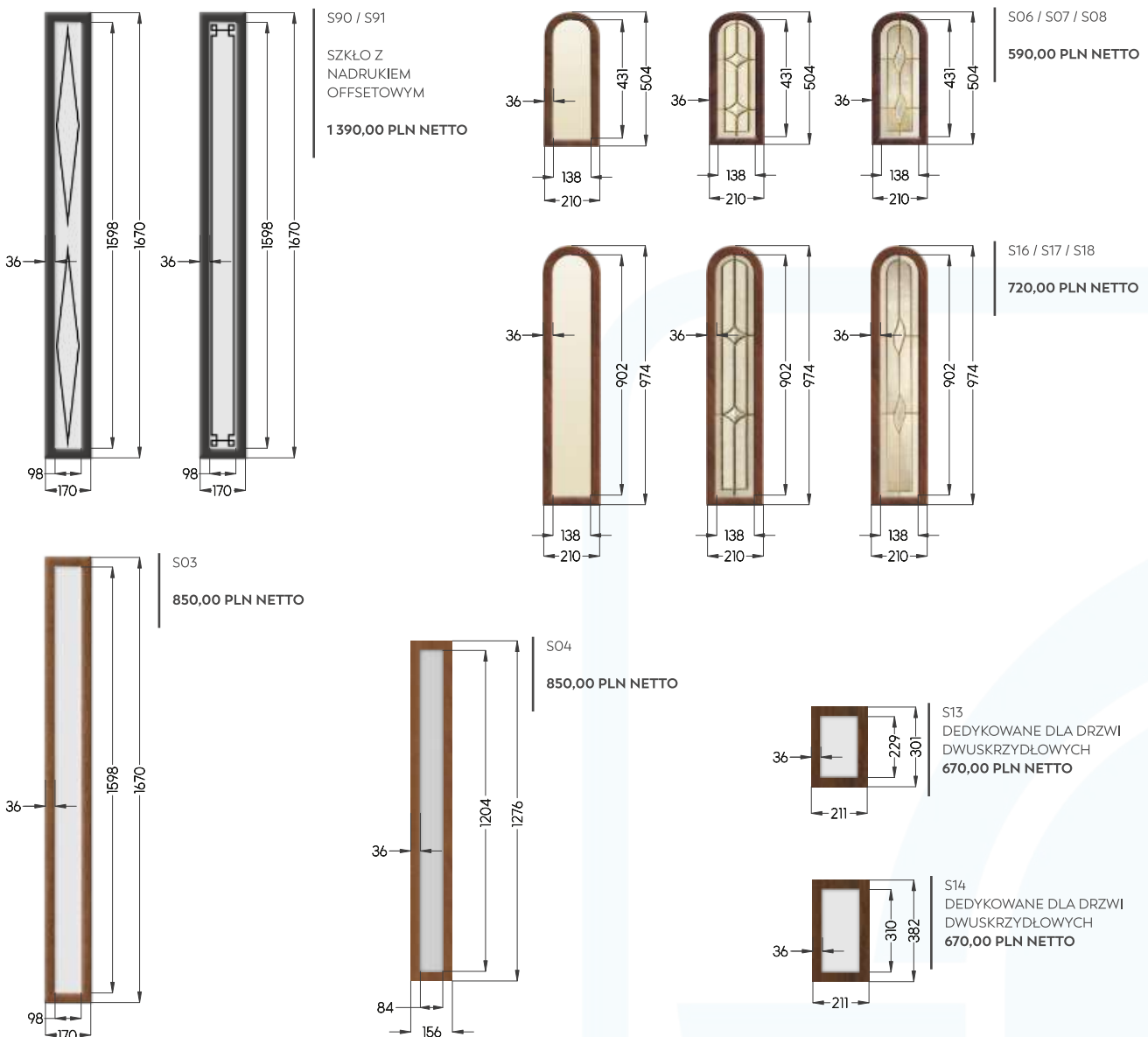

RAMKI STANDARDOWE - INOX I CZARNE

| 1 390,00 PLN NETTO

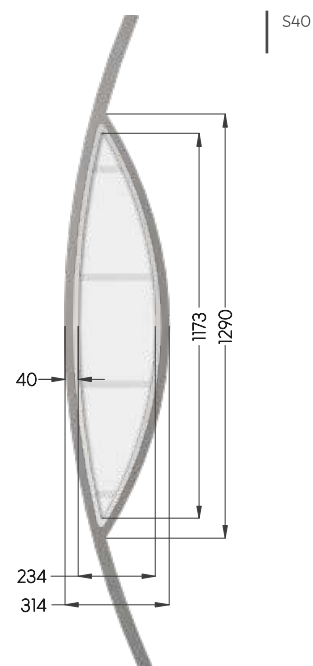
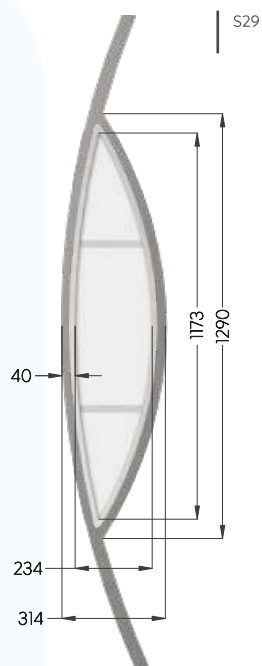
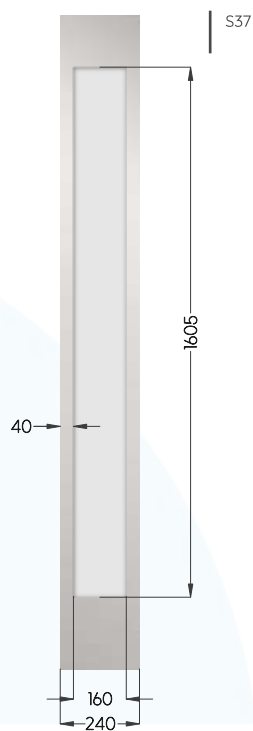
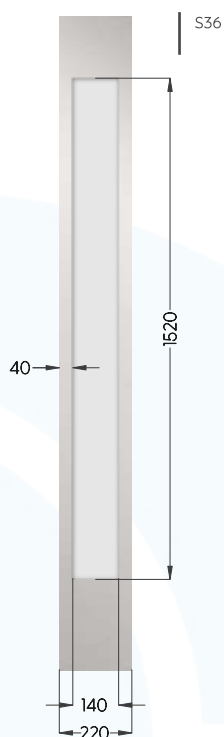
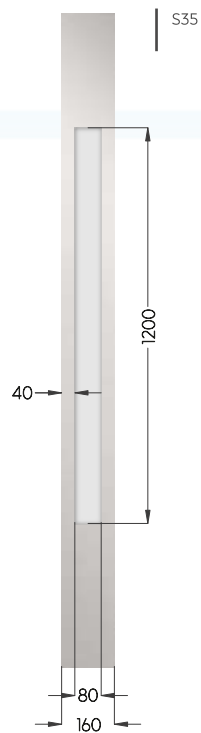
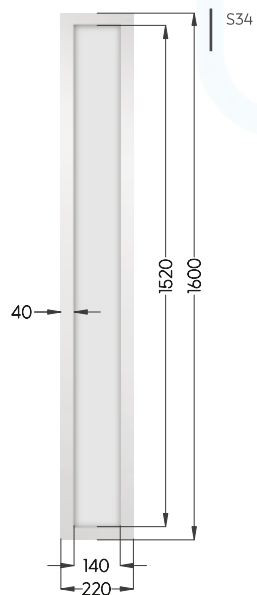
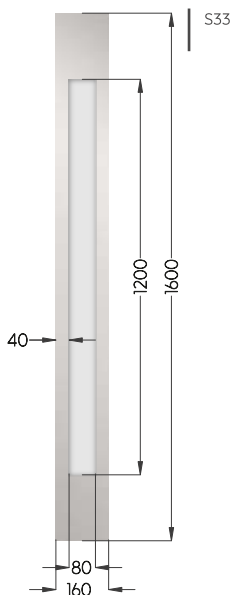
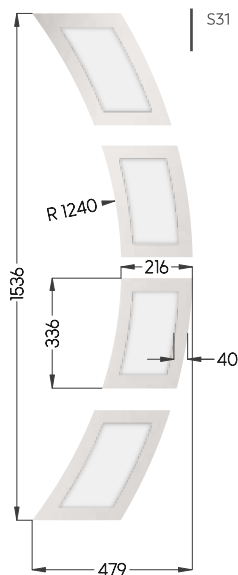

RAMKI STANDARDOWE - INOX I CZARNE

| 1 370,00 PLN NETTO

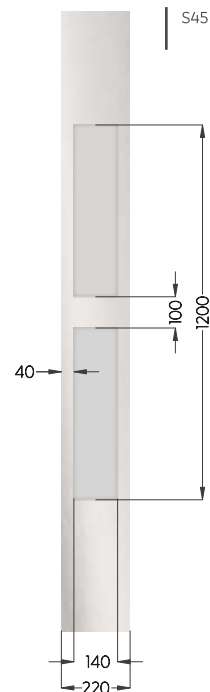
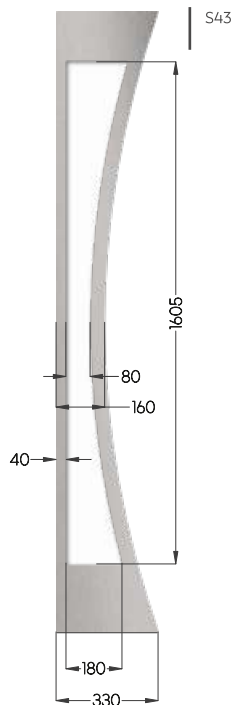
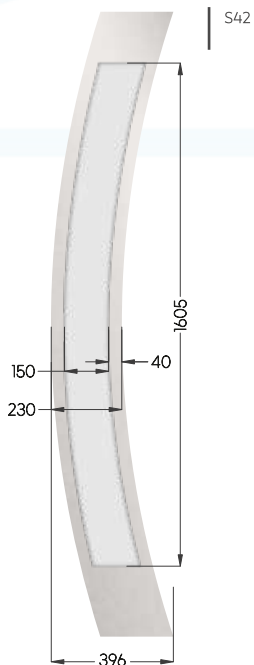

RAMKA WĄSKA
INOX I CZARNA

| 1 470,00 PLN NETTO

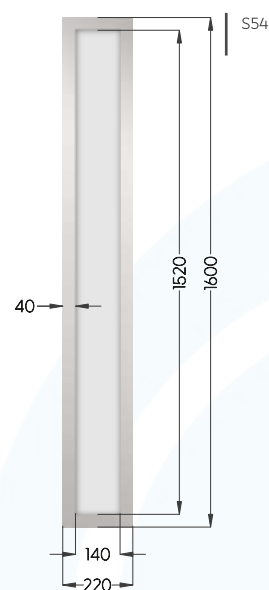
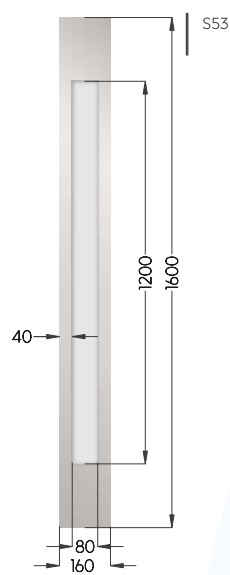
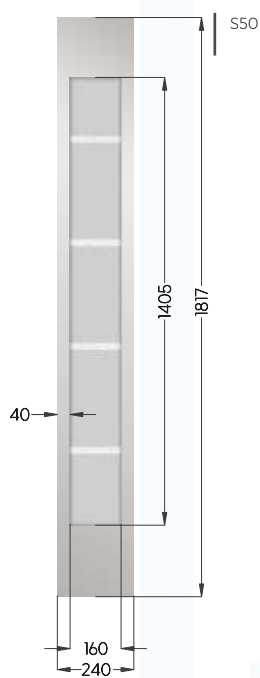
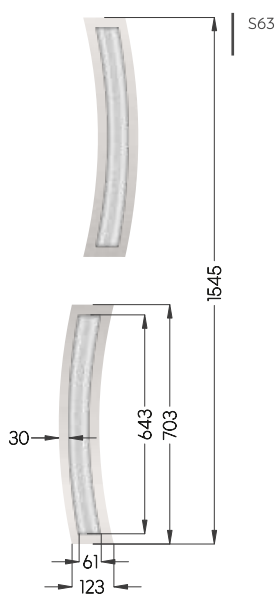

RAMKI ZLICOWANE
INOX I CZARNE

| 1 470,00 PLN NETTO

RAMKI WĄSKIE INOX I CZARNE

| 1 260,00 PLN NETTO

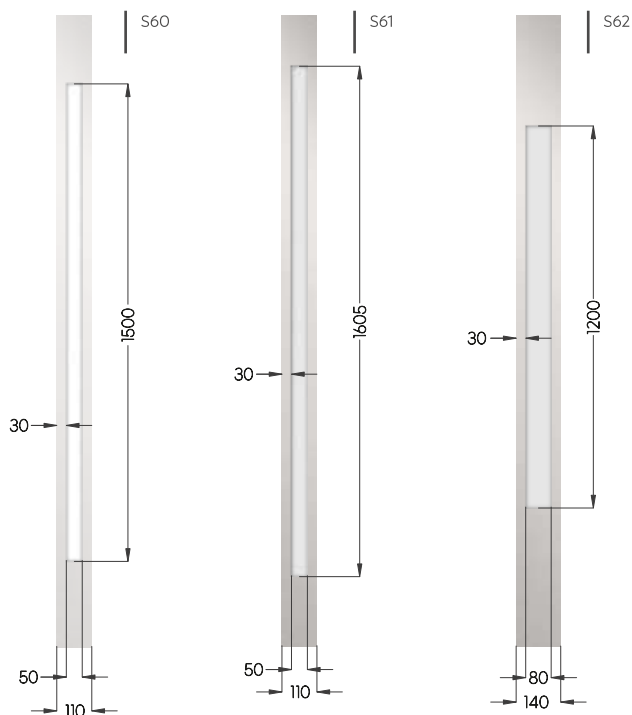

RAMKI SZKLANE
CZARNE - LACOBEL

| 1 630,00 PLN NETTO

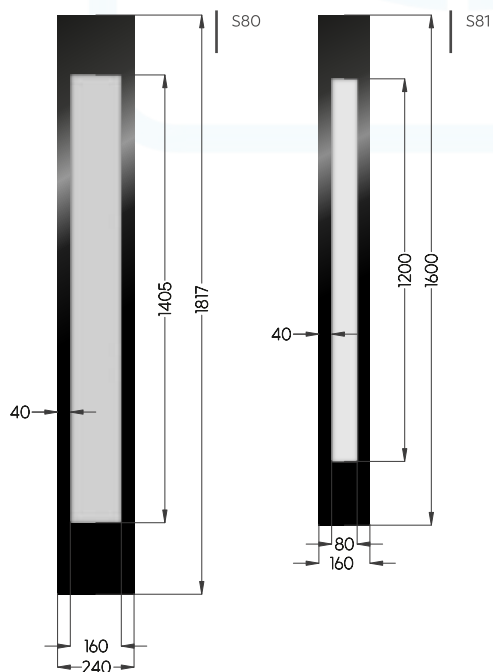

RAMKI INOX I CZARNE Z SZYBAMI BEZPIECZNYMI P4 PRZY OPCJONALNYM
WYKONANIU DRZWI 72 I 85 MM W KLASIE BEZPIECZEŃSTWA RC2

| 1 640,00 PLN NETTO

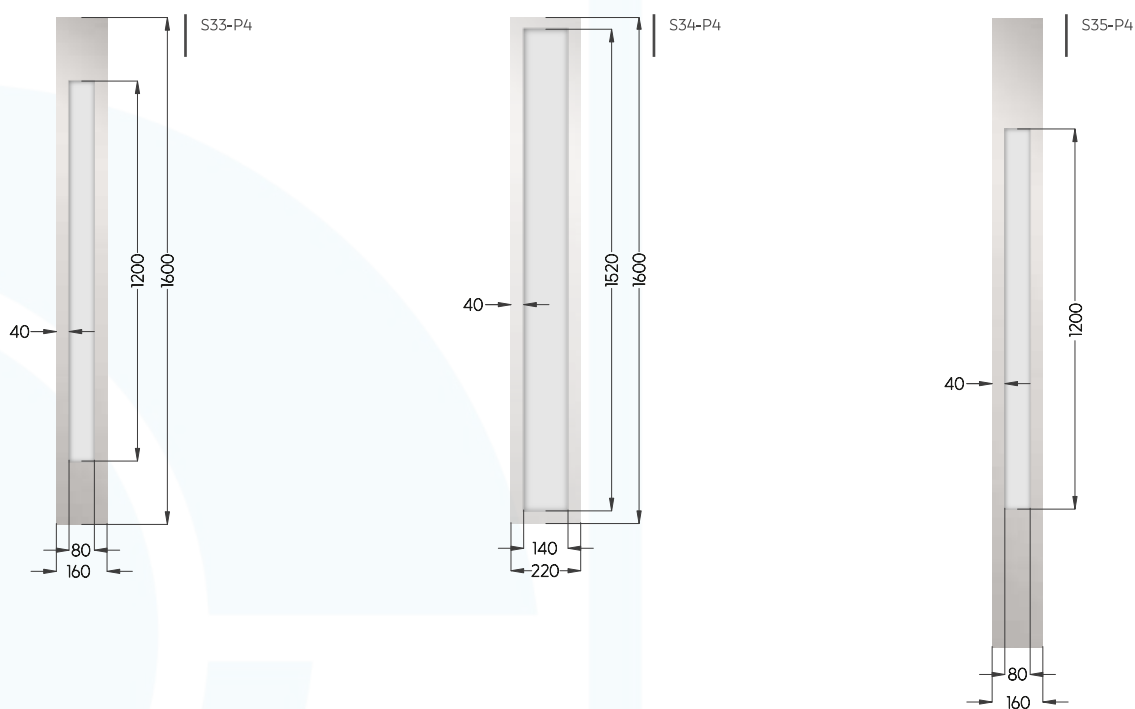

INFORMACJE TECHNICZNE - PRZESZKLENIA

RAMKI INOX I CZARNE Z SZYBAMI BEZPIECZNYMI P4 PRZY OPCJONALNYM WYKONANIU DRZWI 72 I 85 MM W KLASIE BEZPIECZEŃSTWA RC2

| 1 640,00 PLN NETTO

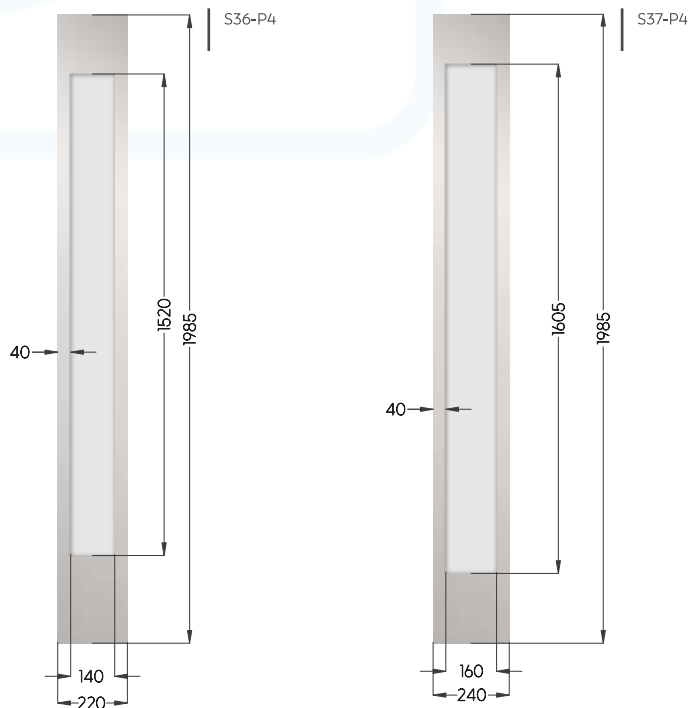

RAMKI INOX I CZARNE Z SZYBAMI BEZPIECZNYMI P4 PRZY OPCJONALNYM WYKONANIU DRZWI 72 I 85 MM W KLASIE BEZPIECZEŃSTWA RC2

| 1 530,00 PLN NETTO

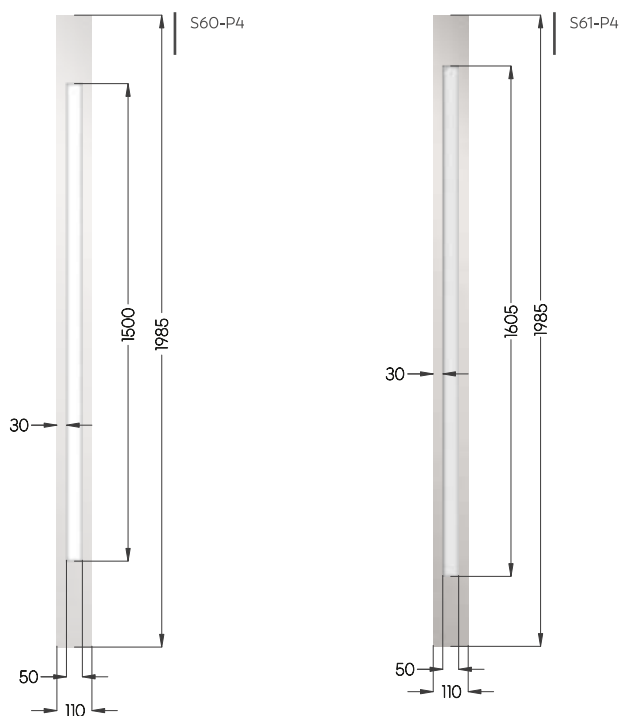

ASORTYMENT	CENA JEDNOSTKOWA NETTO	DOPLATA PRZY ZMIANIE KONFIGURACJI KOMPLETU PODSTAWOWEGO DRZWI
DOPLATA DO SKRZYDŁA W KOLORZE EXCLUSIVE		250,00
APLIKACJA DWUSTRONNA INOX/CZARNA		550,00
APLIKACJA JEDNOSTRONNA INOX/CZARNA		330,00
BOLCE ANTYWYWAŻENIOWE DO DRZWI O GRUBOŚCI 40 MM	35,00	
CEOWNIK ZAMYKAJĄCY	45,00	
CZARNY ZAWIAS I WKŁADKA		60,00
DOPLATA DO 72 DWUSKRZYDŁOWE W KL. RC2 (WKŁADKA W KL. B, KLAMKA STP-H/K2)		105,00
DOPLATA DO 101 MASTERTERM W KL. RC2 (WKŁADKA W KL. B, KLAMKA STP-H/K2)		105,00
ELEKTROZACZEP (ŁĄCZNA CENA ELEKTROZACZEPU Z PRZYGOTOWANIEM) FUNKCJA DZIEŃ/NOC	335,00	
ELEKTROZACZEP AWERSYJNY/REWERSYJNY PPOŻ	1 020,00	
ELEKTROZACZEP DLA DRZWI ANTYWŁAMANIOWYCH	335,00	
KONTAKTRON	65,00	
KRATKA WENTYLACYJNA INOX/CZARNA	320,00	
KRATKA WENTYLACYJNA PVC	80,00	
OKAPNIK ALUMINIOWY	85,00	
OKAPNIK ZE STALI LAMINOWANEJ W KOLORZE SKRZYDŁA	45,00	
OSŁONKI ZAWIASU 3D - CENA ZA 1 ZAWIAS - (PRZY ZAKUPIE DRZWI NA OŚĆ STAL-DREW - GRATIS)	11,00	
PANEL DOLNY Z KRATKĄ WENT. INOX/CZARNY - DWUSTRONNY	460,00	
PANEL DOLNY INOX/CZARNY JEDNOSTRONNY	220,00	
PANEL DOLNY INOX/CZARNY DWUSTRONNY	430,00	
PANEL ŚRODKOWY INOX/CZARNY JEDNOSTRONNY	220,00	
PANEL ŚRODKOWY INOX/CZARNY DWUSTRONNY	430,00	
PANEL DOLNY INOX + PANEL ŚRODKOWY INOX - JEDNOSTRONNY	430,00	
PANEL DOLNY INOX + PANEL ŚRODKOWY INOX - DWUSTRONNY	850,00	
PANEL DOLNY Z FUNKCJĄ KRATKI WENTYLACYJNEJ + PANEL ŚRODKOWY INOX - DWUSTRONNY	850,00	

INFORMACJE TECHNICZNE - CENNIKI

ASORTYMENT c.d.	CENA JEDNOSTKOWA NETTO	DOPLATA PRZY ZMIANIE KONFIGURACJI KOMPLETU PODSTAWOWEGO DRZWI
PRZEPUST KABLOWY	700,00	
DOPLATA DO ELEKTROPRZYCISKU Z ELEKTROSTYKAMI		700,00
PRZYGOTOWANIE POD ELEKTROZACZEP (ZAKUP DRZWI BEZ ELEKTROZACZEPU W KOMPLECIE)		105,00
SAMOZAMYKACZ (ŁĄCZNA CENA SAMOZAMYKACZA Z PRZYGOTOWANIEM)	225,00	
SAMOZAMYKACZ UKRYTY (ŁĄCZNA CENA SAMOZAMYKACZA Z PRZYGOTOWANIEM)	1150,00	
TULEJE WENTYLACYJNE PVC	80,00	
WIZJER INOX Ø 14 MM DO DRZWI O GR. 55 MM	30,00	
WIZJER CZARNY Ø 14 MM DO DRZWI O GR. 55 MM	30,00	
WIZJER INOX Ø 16 MM DO DRZWI O GR. 72 MM I 85 MM	40,00	
WIZJER CZARNY Ø 16 MM DO DRZWI O GR. 72 MM I 85 MM	40,00	
WIZJER CZARNY Ø 16 MM DO DRZWI O GR. 101 MM	120,00	
WIZJER CYFROWY DDS2 (50 ZDJĘĆ PAMIĘCI)	560,00	
WIZJER NA NIESTANDARDOWEJ WYSOKOŚCI		70,00
WIZJER PPOŻ	120,00	
WZMOCNIENIE POD ANTABĘ (ZAKUP DRZWI BEZ ANTABY W KOMPLECIE)		80,00
WZMOCNIENIE POD SAMOZAMYKACZ (ZAKUP DRZWI BEZ SAMOZAMYKACZA W KOMPLECIE)		110,00
ZAMEK GÓRNY DO DRZWI TECHNICZNYCH		50,00
ZAMEK LISTWOWO-HAKOWY WINKHAUS	330,00	
ZAMEK LISTWOWY MACO DO DRZWI GR. 85 MM	440,00	
ZASILACZ DO ZAMKA ELEKTRYCZNEGO LUB ELEKTROZACZEPU	120,00	
LAKIEROWANIE W KOLORACH RAL (NIE DOTYCZY GŁĘBOKICH TŁOCZEŃ)	INDYWIDUALNA WYCENA	
SKRZYDŁO DWUKOLOROWE		170,00

WKŁADKI	CENA JEDNOSTKOWA NETTO	DOPLATA PRZY ZMIANIE KONFIGURACJI KOMPLETU PODSTAWOWEGO DRZWI
WKŁADKA W5 DO DRZWI GR. 40 MM (ROZSTAW 26/36)	40,00	
WKŁADKA DO DRZWI O GR. 55 MM (45/30+45/30G - NA ZEWN., 30/45+30/45G - DO WEW.)	160,00	
WKŁADKA DO DRZWI O GR. 72 MM (55/40+55/40G - NA ZEWN., 40/55+40/55G - DO WEW.)	200,00	
WKŁADKA DO DRZWI O GR. 85 MM (65/45+65/45G - NA ZEWN., 45/65+45/65G - DO WEW.)	240,00	
WKŁADKA DO DRZWI O GR. 101 MM (55/70+55/70G - NA ZEWN., 70/55+70/55G - DO WEW.)	200,00	
WKŁADKA DO DRZWI O GR. 47-55 MM W KL. B	210,00	
WKŁADKA DO DRZWI O GR. 47-55 MM W KL. C	250,00	
WKŁADKA DO DRZWI O GR. 72 MM W KL. B	250,00	
WKŁADKA DO DRZWI O GR. 85 MM W KL. B	290,00	
WKŁADKA I ZAWIASY W KOLORZE CZARNYM (DOPLATA DO ZESTAWU STANDARD)		60,00
GAŁKOWKŁADKA W KLASIE B - INOX	180,00	
GAŁKOWKŁADKA W KLASIE B - BLACK	240,00	

OŚCIEŻNICE POSZERZENIA OŚCIEŻNIC	CENA JEDNOSTKOWA NETTO	DOPLATA PRZY ZMIANIE KONFIGURACJI KOMPLETU PODSTAWOWEGO DRZWI
OŚCIEŻNICA STALOWA FD-25/21/N/O	215,00	
OŚCIEŻNICA STALOWA FD-21/N	245,00	
OŚCIEŻNICA STALOWA FD-21/C	325,00	
OŚCIEŻNICA STALOWA FD-21/B	350,00	
OŚCIEŻNICA STALOWA FD-25/21/B, FD-25/21/C, FD-25/12 DO DRZWI ZEWNĘTRZNYCH GR 55-72-85 KOLOR STANDARD	470,00	
OŚCIEŻNICA STALOWO-DREWNIANA DO DRZWI ZEWNĘTRZNYCH 55-72-85 - KOLOR STANDARD ZE SKRZYDŁEM Z PRZYLGĄ TRÓJSTRONNĄ I CZTEROSTRONNĄ	1 030,00	560,00
OŚCIEŻNICA STALOWO-DREWNIANA DO DRZWI MASTER THERM 101 - KOLOR STANDARD	1 950,00	
OŚCIEŻNICA STALOWO-DREWNIANA DO DRZWI SENATOR E	1 130,00	650,00
DOPLATA DO OŚCIEŻNICY STALOWEJ I STALOWO-DREWNIANEJ W KOLORZE EXCLUSIVE		70,00
POSZERZENIE DO OŚCIEŻNICY STALOWO-DREWNIANEJ 30 MM	260,00	
POSZERZENIE DO OŚCIEŻNICY STALOWO-DREWNIANEJ 55 MM	280,00	
OŚCIEŻNICA ALUMINIOWA GR. 72 MM	1 630,00	1 160,00
OŚCIEŻNICA ALUMINIOWA GR. 72 MM ECOTHERM	1 630,00	600,00
OŚCIEŻNICA ALUMINIOWA GR. 85 MM	1 870,00	1 400,00
DOPLATA DO OŚCIEŻNICY ALUMINIOWEJ GR. 72 MM W OPCJI Z ZAWIASEM 3D I Z WYŁĄCZENIEM KLASY RC2		140,00
DOPLATA DO OŚCIEŻNICY ALUMINIOWEJ GR. 85 MM W OPCJI Z ZAWIASEM 3D I Z WYŁĄCZENIEM KLASY RC2		140,00
WYPEŁNIENIE OŚCIEŻNICY ALUMINIOWEJ STYROPIANEM PRZY GRUBOŚCIACH SKRZYDEŁ 72 MM I 85 MM		265,00

GŁADKIE I TŁOCZENIA PŁYTKI

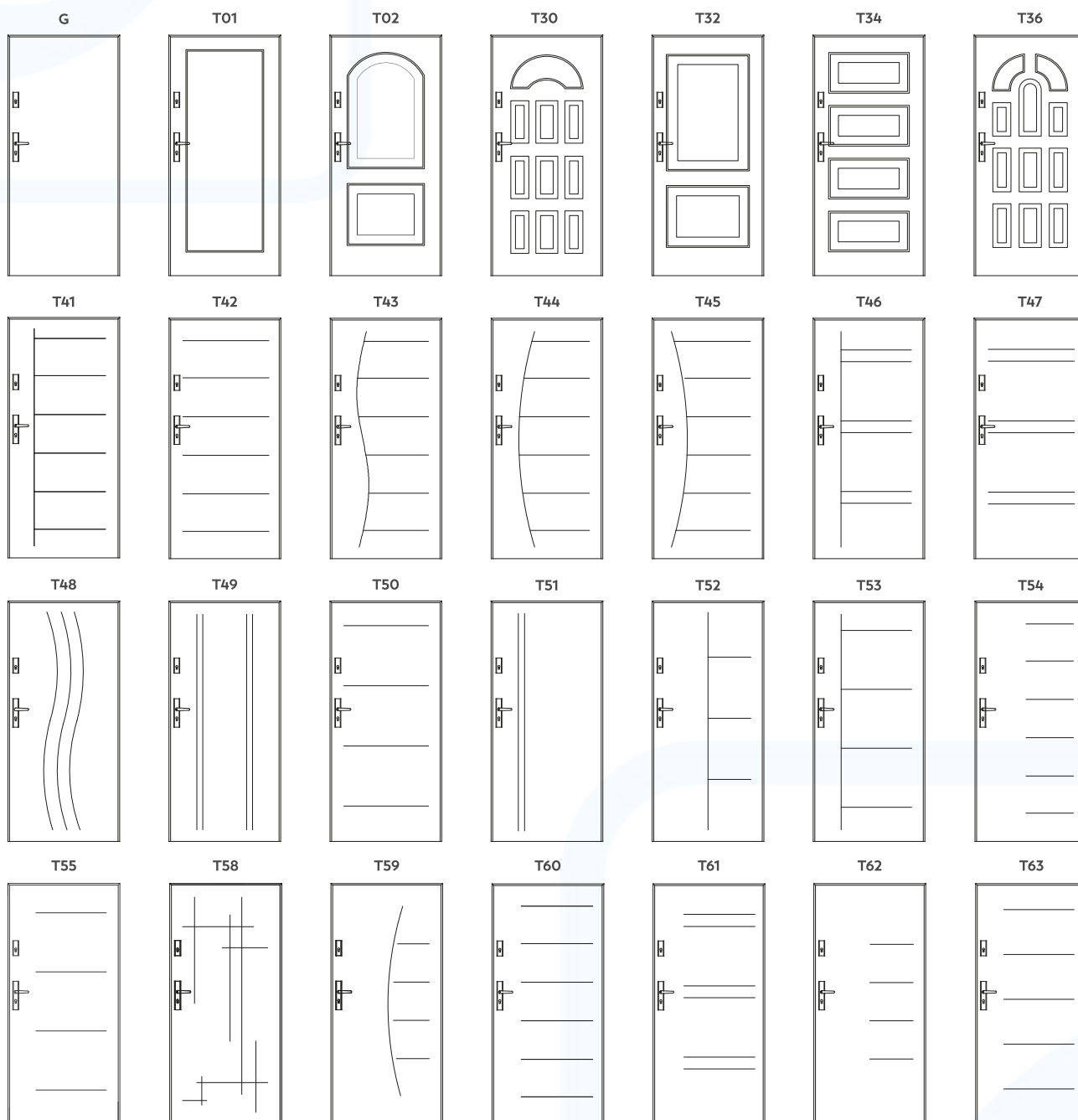

TŁOCZENIA GŁĘBOKIE

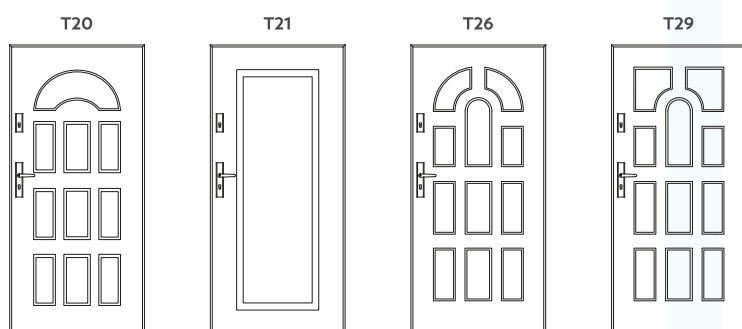

Z APLIKACJAMI

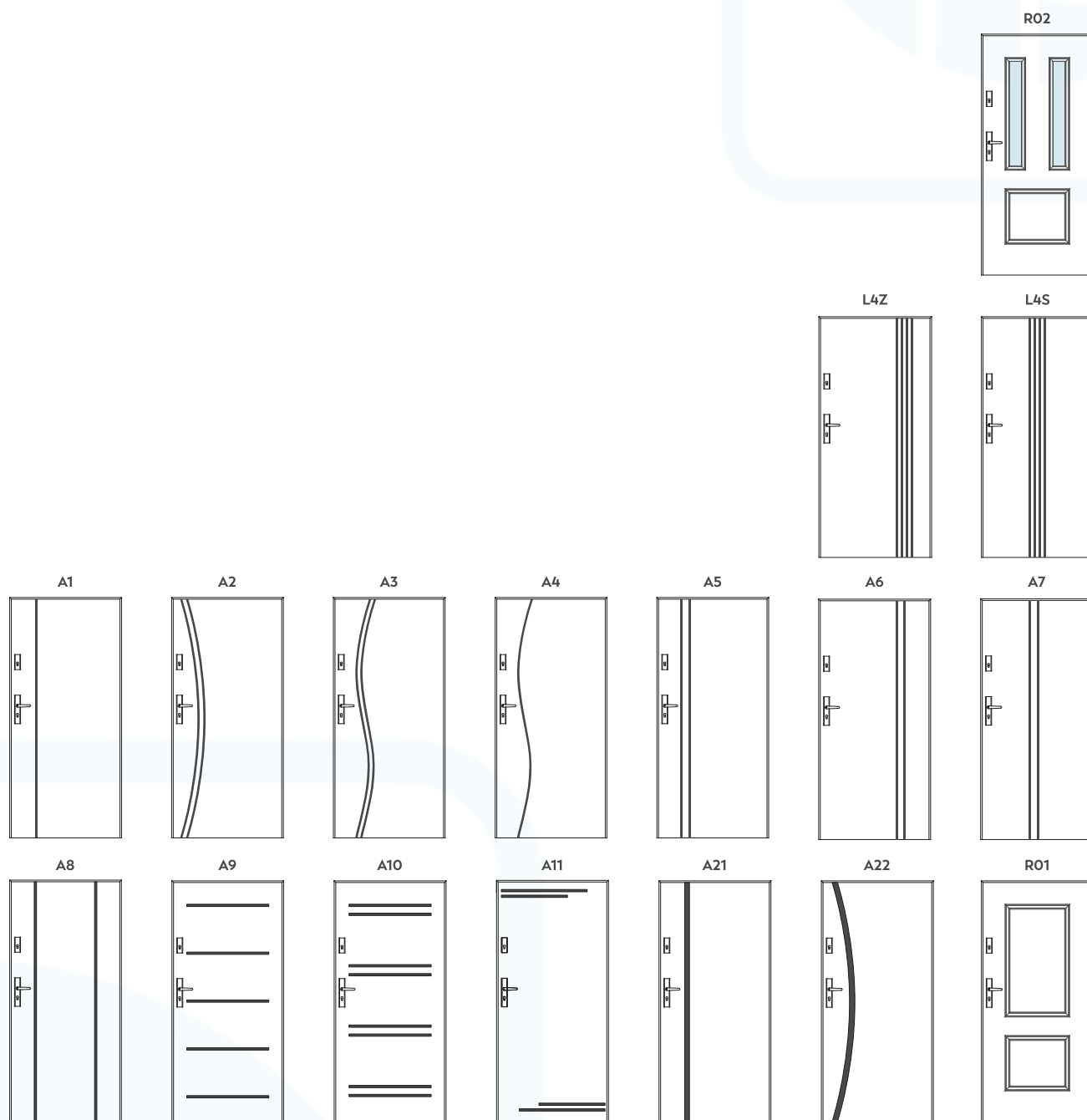

Z PRZESZKLENIAMI - RAMKI PVC

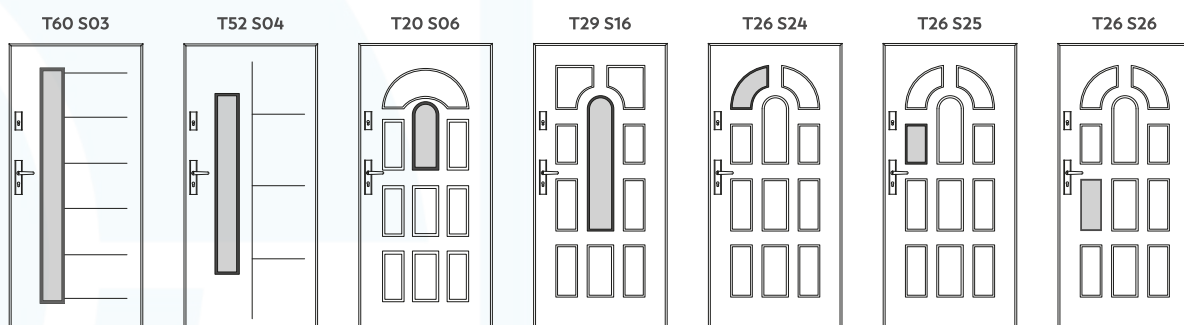

Z PRZESZKLENIAMIZI NADRUKIEM CERAMICZNYM - RAMKI PVC

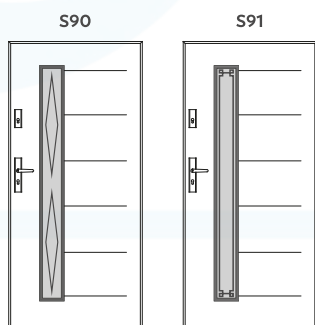

Z PRZESZKLENIAMIZI - RAMKI INOX / CZARNE

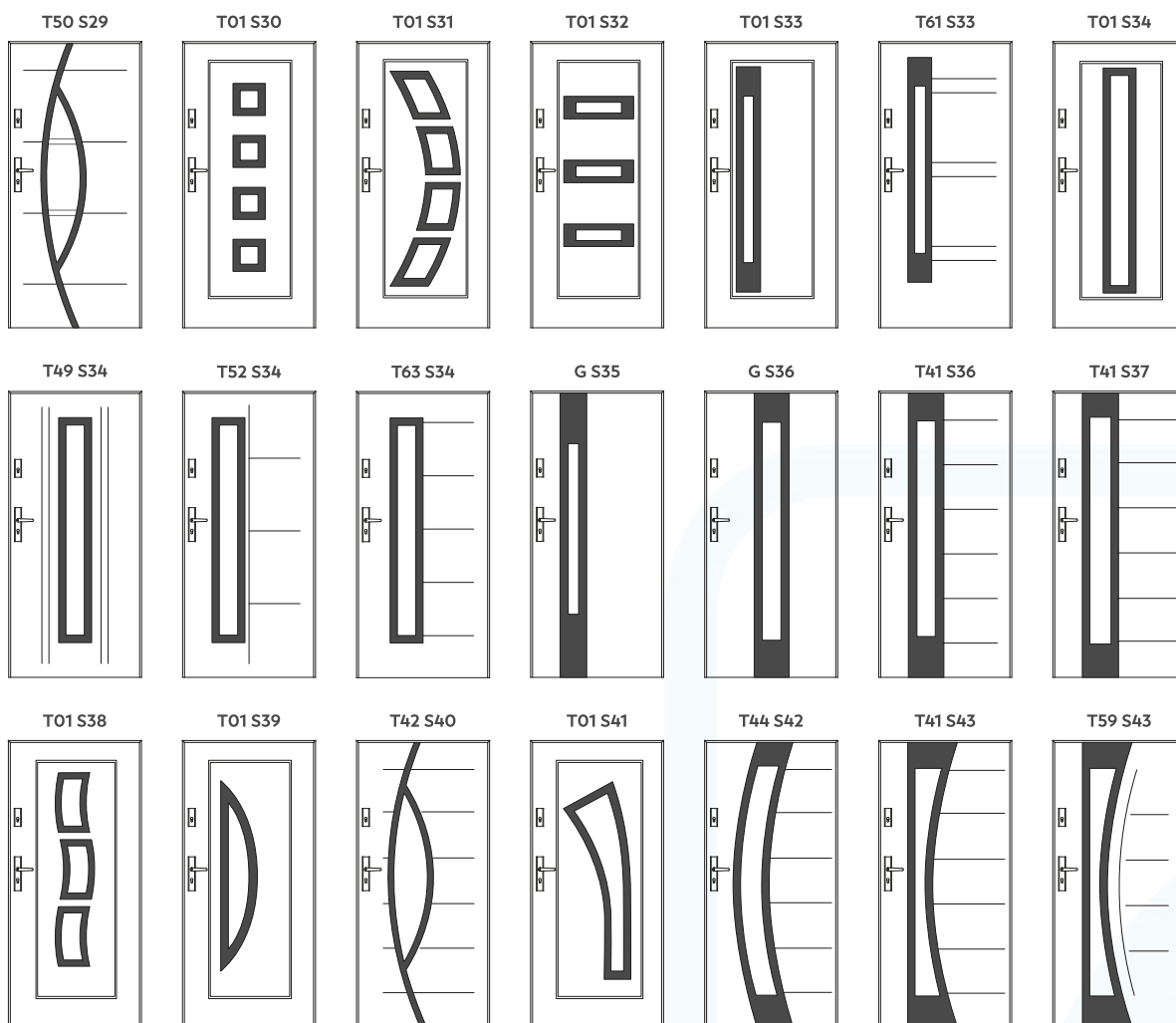

Przedstawiane konfiguracje są konfiguracjami przykładowymi.
 Wszystkie możliwe konfiguracje złożeń dostępne są w konfiguratorze.
Zeskanowanie kodu QR umożliwia bezpośrednie przejście do konfiguratora.



Z PRZESZKLENIAMI - RAMKI INOX / CZARNE c.d.

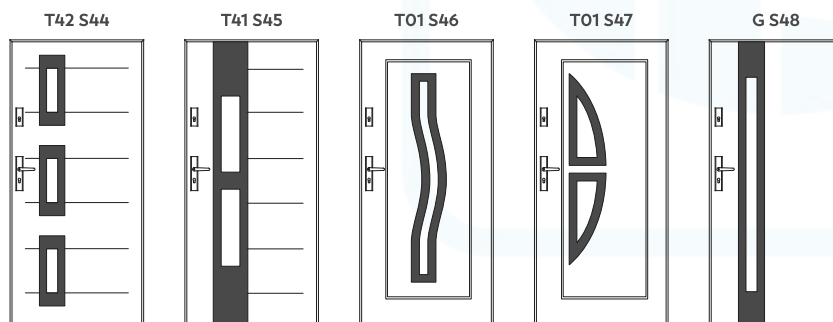

Z PRZESZKLENIAMI - RAMKI INOX / CZARNE - ZLICOWANE

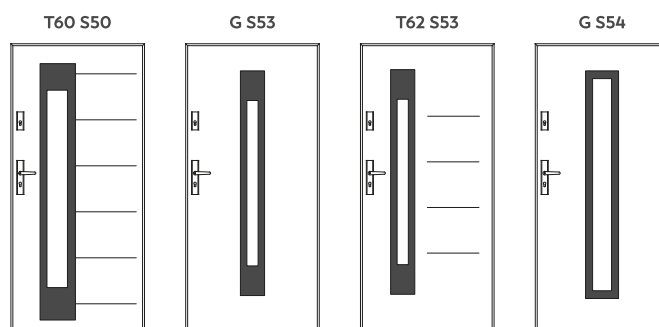

Z PRZESZKLENIAMI - RAMKI INOX / CZARNE - WĄSKIE

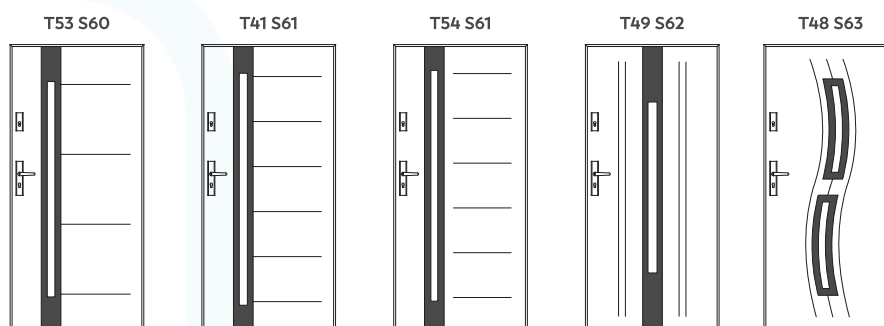

Z PRZESZKLENIAMI ORAZ APLIKACJAMI

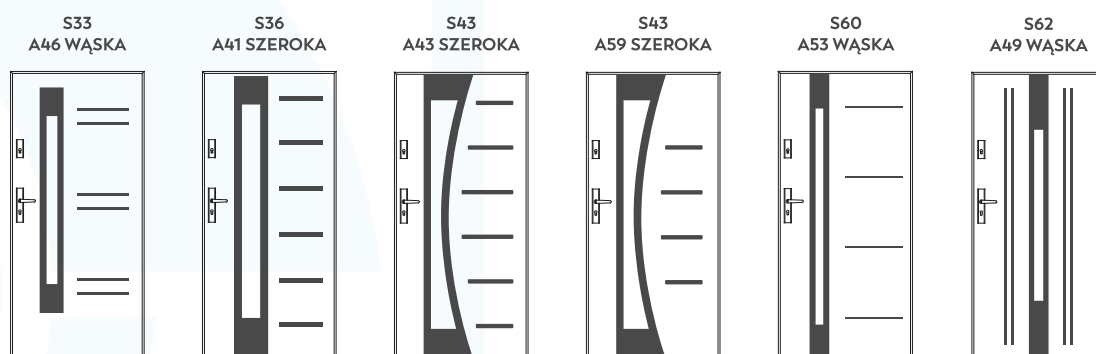

Z PRZESZKLENIAMAMI - RAMKA Z SZYBĄ MLECZNĄ ORAZ ELEMENTEM PRZEŹROCZYSTYM

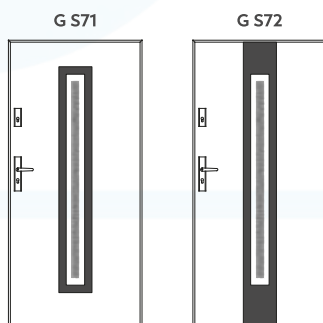

Z PRZESZKLENIAMAMI - RAMKA SZKLANA LACOBEL

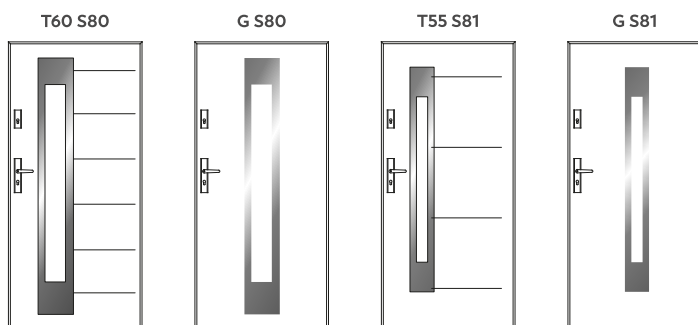

Z PRZESZKLENIAMAMI BEZPIECZNYMI P4

PRZY OPCJONALNYM WYKONANIU DRZWI 72 I 85 MM W KLASIE BEZPIECZEŃSTWA RC2

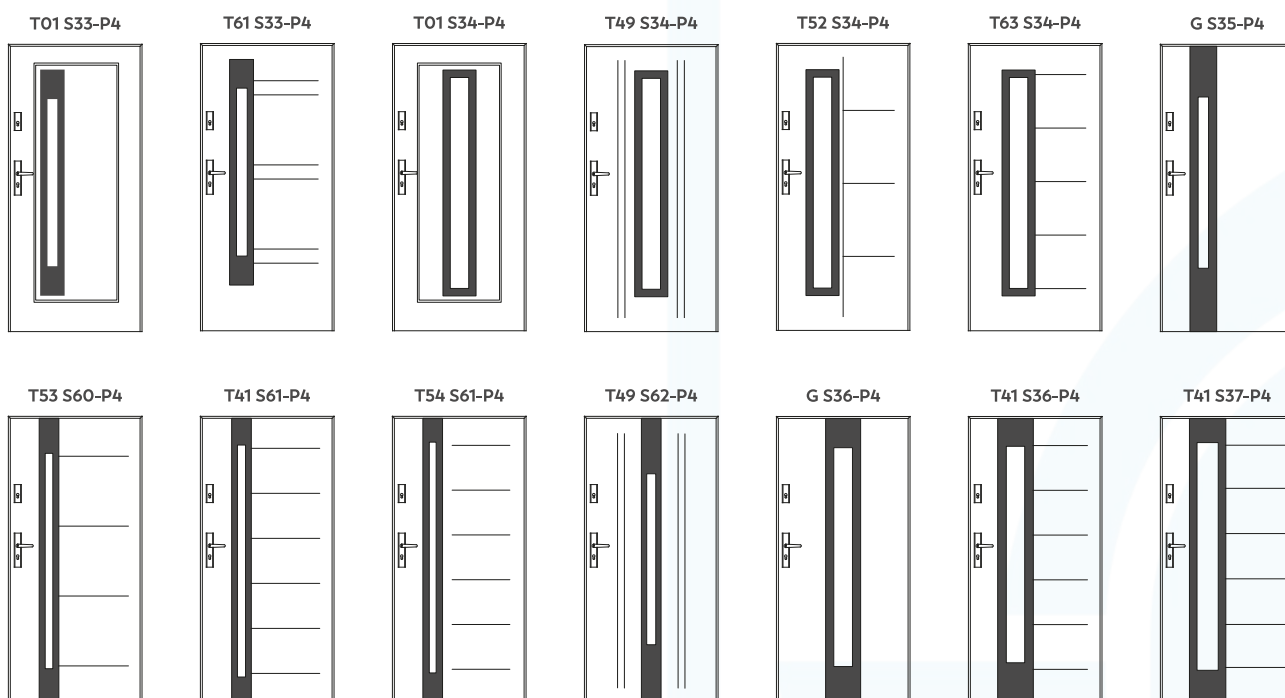





Stalprodukt
ZAMOŚĆ Sp. z o.o.



STALPRODUKT-ZAMOŚĆ
TO PRODUCENT:



BRAM
GARAŻOWYCH



DRZWI
STALOWYCH



STOLARKI
ALUMINIOWEJ

więcej informacji znajdziesz na:

futryna.com.pl



STALPRODUKT - ZAMOŚĆ SPÓŁKA Z O.O.

ul. Kilińskiego 86 | 22-400 Zamość | Polska
tel.: +48 84 639 34 41 | fax: +48 84 639 24 42
NIP: 922 21 91 790 | KRS: 0000101449

Sąd Rejonowy Lublin-Wschód w Lublinie z siedzibą w Świdniku
VI Wydział Gospodarczy Krajowego Rejestru Sądowego

SEKRETARIAT

+48 84 639 34 41
e-mail: sekretariat@futryna.com.pl

DZIAŁ STOLARKI KRAJ

+48 668 095 684 | +48 84 638 97 99 | +48 84 638 96 45 | +48 84 638 96 46
e-mail: zapytania@futryna.com.pl

DZIAŁ WYROBÓW STALOWYCH

+48 608 517 789 | +48 84 638 97 83
+48 84 638 97 84 - BIURO
+48 84 638 97 88 - MAGAZYN
e-mail: stal@futryna.com.pl

DZIAŁ STOLARKI EKSPORT

+48 692 798 911 | en, ru
e-mail: export@futryna.com.pl

DZIAŁ REKLAMACJI

+48 660 449 127 | +48 84 638 97 77
e-mail: reklamacje@futryna.com.pl

DZIAŁ MARKETINGU

+48 600 083 555
e-mail: marketing@futryna.com.pl

POLSKA TECHNIKA ZABEZPIECZEŃ SPÓŁKA Z O.O. | SPÓŁKA ZALEŻNA

ul. Sasankowa 8 | 05-070 Sulejówek
+48 22 813 03 03 | +48 601 780 333
e-mail: ptz@ptz.pl | www.ptz.pl