

2026



**WINDOOR**



**CARDEA**  
str. 10



**TRYTON**  
str. 28



**PANELE ŚCIENNE**  
str. 47-48

## SPIS TREŚCI

RODZAJE OKLEIN / FOLIA FINISH .....	1	DRZWI WEWNĄTRZKLATKOWE .....	32
RODZAJE OKLEIN / FOLIA POLIPROPYLENOWA ..	2	CALISTO .....	32
OZNACZENIA / OKUCIA .....	3	ANDROMEDA SET .....	33-34
KONSTRUKCJA DRZWI .....	4	ARA SET .....	35
DRZWI BEZPRZYLGOWE .....	5	TEA SET .....	35
CZARNA SZYBA VSG .....	6	<b>OŚCIEŻNICE</b> .....	36
SERIA SLIM .....	7	OŚCIEŻNICA STAŁA PRZYLGOWA .....	36
DRZWI RAMIAKOWE .....	7	OŚCIEŻNICA REGULOWANA 45 STOPNI PRZYLGOWA .....	37
LOFT ELEGANCE .....	8	OŚCIEŻNICA REGULOWANA 90 STOPNI PRZYLGOWA .....	38
LAMELLA .....	9	OŚCIEŻNICA REGULOWANA 45 STOPNI BEZPRZYLGOWA .....	39
CARDEA .....	10	OŚCIEŻNICA REGULOWANA 90 STOPNI BEZPRZYLGOWA .....	40
ELEGANCE SLIM .....	11	<b>SYSTEM PRZESUWNY</b> .....	41
DECOR ELEGANCE .....	12	SYSTEM PRZESUWNY ALU .....	41
ELEGANCE CLASSIC .....	13	SYSTEM PRZESUWNY LOFT .....	42
SUZANO .....	14	SYSTEM PRZESUWNY EASYSLIDE .....	43
HONOS .....	15	<b>LISTWA PRZYPODŁOGOWA</b> .....	44
LIMES .....	16	<b>LAMELE DEKORACYJNE</b> .....	45
APUS .....	17	LAMDECO QUATTRO .....	45-46
PEGASUS SLIM .....	18	LAMDECO MODULARI .....	47-48
CHICAGO .....	19		
PRIM .....	20		
CORVUS .....	21		
MENSA .....	22		
MINORIS .....	23		
TRAME .....	24		
CREDIS .....	25		
VIRGO .....	26		
SYRIUSZ .....	26		
<b>DRZWI PŁYTOWE</b> .....	27		
CANIS .....	27		
TRYTON .....	28		
OLGA .....	29		
ZETA .....	29		
ROCO .....	29		
ALBATROS .....	30		
PRESTO .....	30		
KARINA .....	30		
SERPENS .....	31		
WEGA .....	31		

## FOLIA FINISH

Dekoracyjna folia na bazie bardzo wytrzymałego, preimpregnowanego papieru dekoracyjnego, pokrytego warstwą lakieru, odpornego na promienie UV. Charakteryzuje się różnymi stopniami połysku oraz gładką strukturą drewna.

### WŁAŚCIWOŚCI OKLEINY FF

- wszechstronne zastosowanie
- różne stopnie połysku
- efekty dotykowe powierzchni
- odporność na promienie UV
- łatwość pielęgnacji



## OKLEINY STANDARD FOLIA FINISH



## OKLEINY PREMIUM FOLIA FINISH



## FOLIA POLIPROYLENOWA

Dekoracyjna folia na bazie polipropylenu (PP), jest produktem całkowicie ekologicznym. Jej powierzchnia jest zabezpieczona przezroczystym termoutwardzalnym lakierem chroniącym przed ścieraniem, zarysowaniami i wpływami chemicznymi.

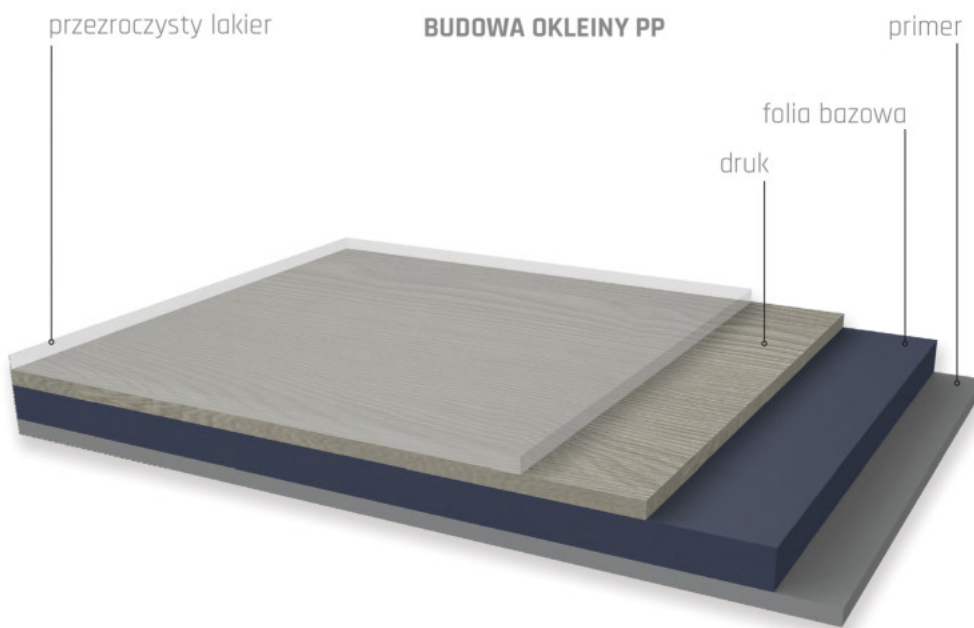

### WŁAŚCIWOŚCI OKLEINY PP

- odporność na zarysowania
- odporność na ścieranie
- odporność chemiczna
- odporność na wodę
- odporność na parę wodną
- odporność na pleśń
- światłoodporność
- łatwe czyszczenie
- wolna od formaldehydu i metali ciężkich

### PRODUKT PRZYJAZNY DLA ŚRODOWISKA

Stosowane przez WINDOOR okleiny PP posiadają cechy, które są nieobciążające dla środowiska:

- nie zawierają formaldehydu
- nie zawierają związków halogenowych
- nie zawierają plastyfikatorów

Produkt ten posiada również inne pozytywne właściwości proekologiczne:

- użyto w nim nieszkodliwe pigmenty
- możliwa jest niskoemisyjna utylizacja odpadów poprzez spalanie

Skład i produkcja oklein PP jest w pełni zgodna z rozporządzeniem REACH.

## OKLEINY POLIPROYLEN

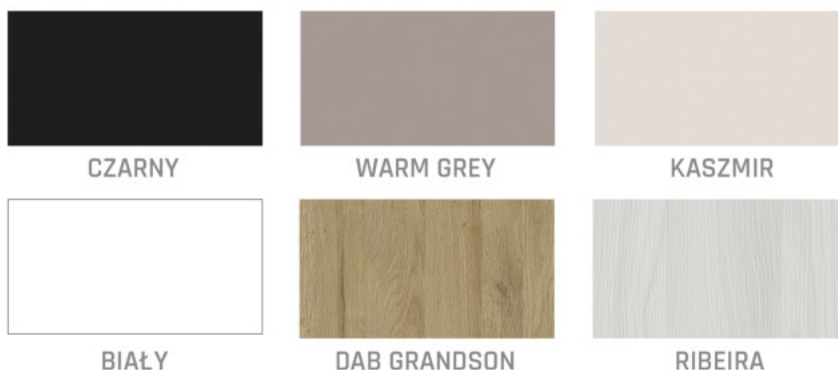

## OZNACZENIA



**DRZWI PRZYLGOWE**  
SKRZYDŁO POSIADA FELC (WCIECIE, WRĘB), KTÓRE ZACHODZI NA OŚCIEŻNICĘ.



**DRZWI BEZPRZYLGOWE**  
SKRZYDŁO NIE POSIADA FELCU SKRZYDŁO WRAZ Z OŚCIEŻNICĄ TWORZY JEDNOLITĄ POWIERZCHNIĘ.



**SYSTEM PRZESUWNY**  
MOŻLIWOŚĆ ZASTOSOWANIA W SYSTEMIE PRZESUWNYM.

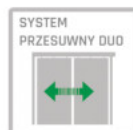

**SYSTEM PRZESUWNY DUO**  
MOŻLIWOŚĆ ZASTOSOWANIA W SYSTEMIE PRZESUWNYM DUO.



**KONSTRUKCJA MDF**  
RAMIAK WYKONANY Z WYSOKIEJ JAKOŚCI PŁYTY MDF.



**KONSTRUKCJA PASTER MIODU**  
RAMA PŁYTOWA, WYPEŁNIONA WARSTWĄ O STRUKTURZE „PASTER MIODU”.



**KONSTRUKCJA SOLID**  
RAMA PŁYTOWA PODWÓJNA, WYPEŁNIENIE PŁYTĄ WYGŁUSZAJĄCĄ SOLIDNA KONSTRUKCJA.



**CZARNY LACOBEL**  
TO ELEGANCKIE, BŁYSZCZĄCE SZKŁO LAKIEROWANE, BĘDĄCE ALTERNATYWĄ DLA STANDARDOWEJ SZYBY MLECZNEJ CZY CZARNEJ SZYBY VSG.



**CZARNA SZYBA VSG**  
OBUSTRONNIE BŁYSZCZĄCE BEZPIECZNE CZARNE SZKŁO. JEST DOSTĘPNE DLA DRZWI O SZEROKOŚCIACH: 60, 70, 80, 90.



**CZARNA WSTAWKA**  
WYPEŁNIENIE ZAMIAST SZYBY MLECZNEJ STANOWI CZARNA PŁYTA HDF.



**SZYBA MLECZNA**  
STANDARDOWE WYPOSAŻENIE DRZWI ZAPEWNIAJĄCE PRYWATNOŚĆ PRZY JEDNOCZESNYM PRZEPUSZCZANIU ŚWIATŁA.



**SZYBA BEZPIECZNA**  
BEZPIECZNA SZYBA STOSOWANA WYŁĄCZNIE W MODELU LOFT ELEGANCE, W WARIANCIE PRZEZROCZYSTYM, MLECZNYM LUB PRZYCIEMNIONYM.

## ZAWIASY



DO DRZWI PRZYLGOWYCH PŁYCIKOWYCH



DO DRZWI PRZYLGOWYCH RAMIAKOWYCH



DO OŚCIEŻNIC PRZYLGOWYCH



DO DRZWI I OŚCIEŻNIC BEZPRZYLGOWYCH

## ZAMKI



NA KLUCZ



MAGNETYCZNY



NA WKŁADKĘ



OSZCZĘDNOŚCIOWY



HAKOWY



CZARNY ZAMEK

## OTWIERANIE



DRZWI PRAWO



DRZWI LEWO

\* - CZARNE ZAWIASY ORAZ ZAMEK ZA DOPLATĄ

## KONSTRUKCJA DRZWI

Drzwi WINDOOR produkowane są w trzech podstawowych konstrukcjach: ramiak MDF, plaster miodu, SOLID. Różnorodność stosowanych rozwiązań pozwala na swobodny dobór produktu, z uwzględnieniem konkretnych potrzeb klienta.



### KONSTRUKCJA RAMIAK MDF

Drzwi wewnętrzne ramiakowe wykonane z pełnej płyty MDF.



### KONSTRUKCJA SOLID

Drzwi wewnątrzszkieletowe w oparciu o podwójną ramę oraz płytę wygłuszającą SOLID.



### KONSTRUKCJA PLASTER MIODU

Drzwi wewnętrzne płytowe, w których rama wypełniona jest warstwą o strukturze tzw. plastra miodu.

## DRZWI KONSTRUKCJI RAMIAKOWEJ

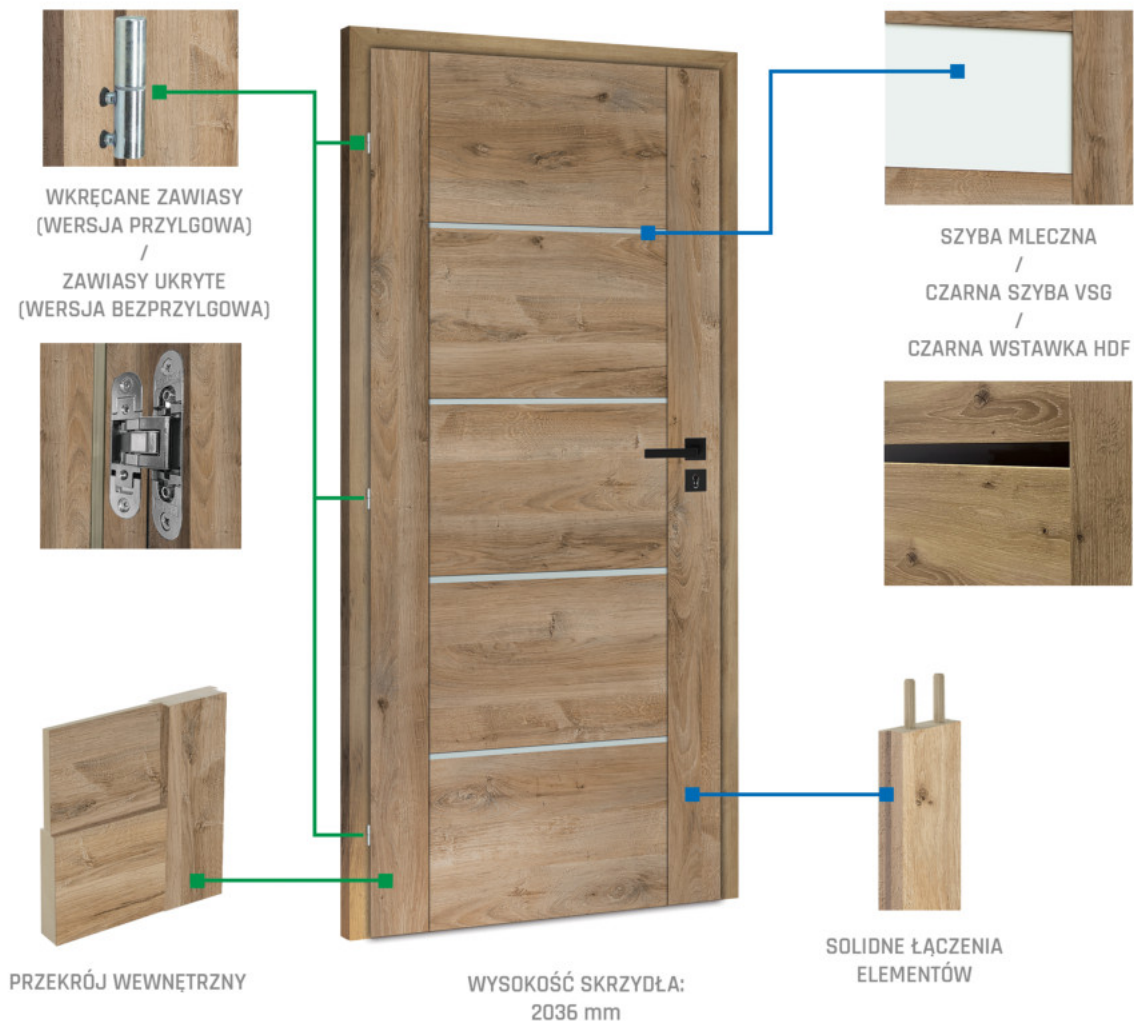

DRZWI BEZPRZYLGOWE



DRZWI PRZYLGOWE



DRZWI BEZPRZYLGOWE

Drzwi bezprzylgowe wraz z dedykowaną ościeżnicą tworzą jedną płaszczyznę, wizualnie wtapiając się w ścianę. To właśnie ten efekt odróżnia drzwi bezprzylgowe od standardowych drzwi przylgowych.

System przylgowy posiada tzw. zawiasy czopowe, które są widoczne zarówno przy zamkniętych drzwiach, jak i uchylonych. Przy założeniu, że otwieramy je „na siebie”.

Drzwi w systemie bezprzylgowym montowane są do ościeżnicy na dedykowanych ku temu zawiasach ukrytych, które nie są widoczne zarówno przy zamkniętych jak i uchylonych drzwiach.

Drzwi bezprzylgowe nazywane są inaczej drzwiami bezfelcowymi, z uwagi na brak wcięcia (felca) zachodzącego po zamknięciu drzwi na opaskę ościeżnicy.



WIDOCZNY BRAK FELCA



ZAWIAS UKRYTY

MODELE DRZWI BEZPRZYLGOWYCH

- RAMIAKOWE
- CANIS
- SERIA SLIM
- TRYTON

## CZARNA SZYBA VSG



Czarna szyba VSG jest szybą laminowaną, która powstaje w wyniku trwałego sklejenia dwóch tafli szkła za pomocą łączącej je folii.

Folia łącząca w kolorze czarnym, znajdująca się pomiędzy dwiema szybami, przy ewentualnym rozbiciu szyby utrzymuje wszelkie odłamki, tworząc tzw. pajęczynę.

### MODELE DRZWI DOSTĘPNE Z CZARNĄ SZYBĄ VSG

- |           |           |          |
|-----------|-----------|----------|
| ■ CHICAGO | ■ MINORIS | ■ SUZANO |
| ■ CORVUS  | ■ PEGASUS | ■ APUS   |
| ■ LIMES   | ■ PRIM    | ■ MENSA  |

Stosowane przez WINDOOR szyby VSG wytrzymują wysokie naprężenia i obciążenia.

Produkt ten posiada wiele pozytywnych właściwości:

- większe bezpieczeństwo (eliminuje ryzyko skaleczenia w przypadku rozbicia)
- trwałość konstrukcji
- wyższa odporność na stłuczenie (szkło nie rozpada się na drobne kawałki)

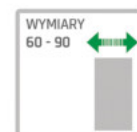

SERIA SLIM



Seria SLIM to nowa kolekcja drzwi wewnętrznych WINDOOR charakteryzująca się smuklejszym wyglądem z uwagi na mniejszą szerokość ramiaków pionowych, ale przede wszystkim wyróżniająca się inną metodą konstrukcji.

WERSJA STANDARDOWA

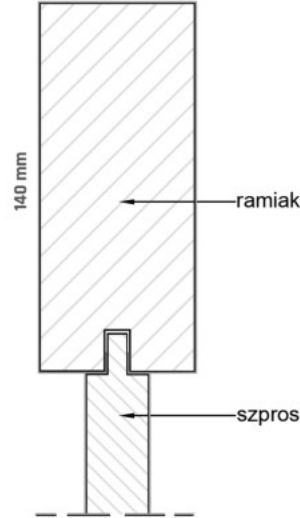

WERSJA SLIM

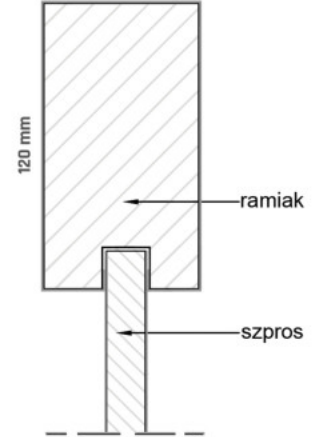

Drzwi serii SLIM posiadają wiele pozytywnych właściwości:

- smuklejszy wygląd
- mniejsza waga
- mniejsze obciążenie zawiasów

MODELE DRZWI DOSTĘPNE W WERSJI STANDARD ORAZ SLIM



MINORIS



PRIM

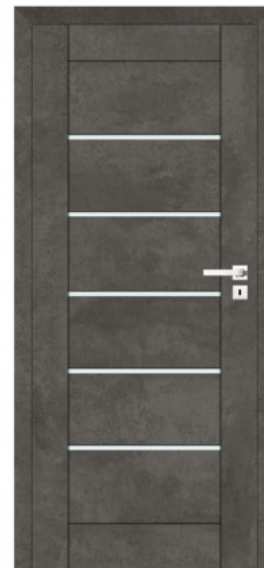

CHICAGO

WYMIARY 60 - 90	DRZWI BEZPRZYLGOWE	DRZWI PRZYLGOWE	KONSTRUKCJA MDF	SYSTEM PRZESUWNY DUD	SYSTEM PRZESUWNY	CZARNA WSTAWKA	CZARNA SZYBA VSG	CZARNY LACOBEL	SZYBA MLECZNA																									
<table border="0"> <tr> <td>MINORIS</td> <td>PRIM</td> <td colspan="5"></td> <td colspan="4">CHICAGO</td> </tr> <tr> <td>CHICAGO</td> <td>BIAŁY PP</td> <td>BIAŁY</td> <td>SILVER</td> <td>DĄB GÓRSKI</td> <td>CIEMNY BETON</td> <td>CZARNY</td> <td>SZARY</td> <td>EUKALIPTUS</td> <td>DĄB BARISTA</td> <td>DĄB GRANDSON</td> <td>RIBEIRA</td> <td>KASZMIR</td> <td>WARM GREY</td> </tr> </table>										MINORIS	PRIM						CHICAGO				CHICAGO	BIAŁY PP	BIAŁY	SILVER	DĄB GÓRSKI	CIEMNY BETON	CZARNY	SZARY	EUKALIPTUS	DĄB BARISTA	DĄB GRANDSON	RIBEIRA	KASZMIR	WARM GREY
MINORIS	PRIM						CHICAGO																											
CHICAGO	BIAŁY PP	BIAŁY	SILVER	DĄB GÓRSKI	CIEMNY BETON	CZARNY	SZARY	EUKALIPTUS	DĄB BARISTA	DĄB GRANDSON	RIBEIRA	KASZMIR	WARM GREY																					

LOFT ELEGANCE



<p>WYMIARY 60 - 90</p>	<p>DRZWI BEZPRZYLGOWE</p>	<p>DRZWI PRZYLGOWE</p>
<p>KONSTRUKCJA MDF</p>	<p>SYSTEM PRZESUWNY DUO</p>	<p>SYSTEM PRZESUWNY</p>
<p>SZYBA BEZPIECZNA PRZEZROCZYSTA</p>	<p>SZYBA BEZPIECZNA MLECZNA</p>	<p>SZYBA BEZPIECZNA PRZYCIEMNIONA</p>

**SZKŁO BEZPIECZNE** to szkło poddane procesowi hartowania, który zwiększa jego wytrzymałość. W razie stłuczenia rozpada się na drobne kawałki, minimalizując ryzyko obrażeń.

- **szkło przezroczyste:** charakteryzuje się 100% przejrzystością i całkowicie gładką powierzchnią.

- **szkło mleczne:** szkło matowe, zapewniające prywatność, jednocześnie przepuszczając światło.

- **szkło przyciemnione:** cechą charakterystyczną tego szkła jest ciemniejsze zabarwienie, które powoduje zmniejszenie przepuszczalności światła i przejrzystości.



SZYBA PRZEZROCZYSTA

SZYBA MLECZNA

SZYBA PRZYCIEMNIONA

BIALY PP	BIALY	CZARNY	EUKALIPTUS	KASZMIR	DĄB GÓRSKI	WARM GREY

LAMELLA

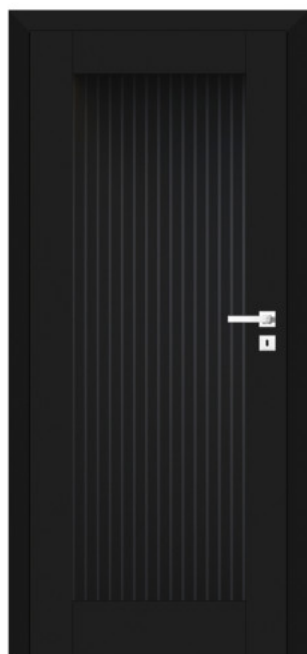

CZARNY

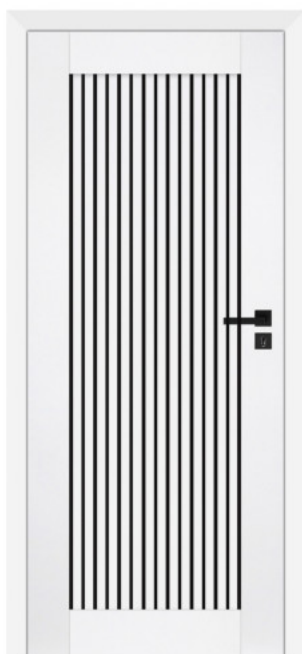

BIAŁY

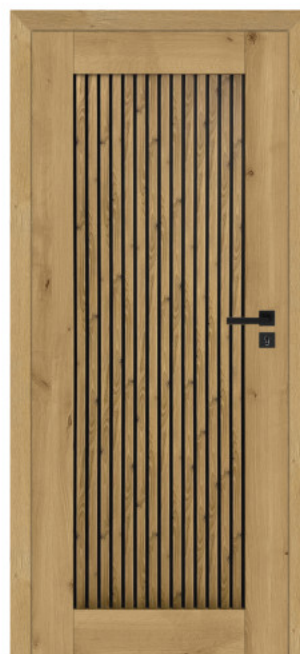

DĄB GÓRSKI

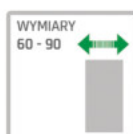

CARDEA

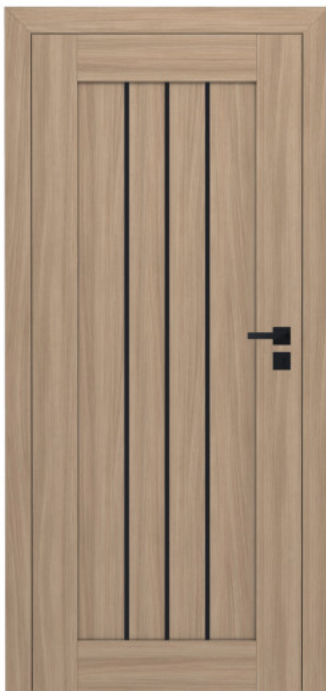

POKÓJ

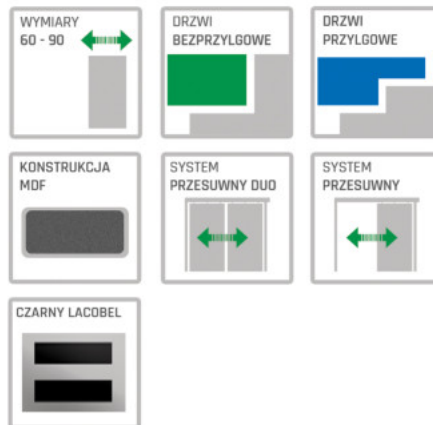

**NOWOŚĆ**



PODCIĘCIE



ELEGANCE SLIM



PEŁNE

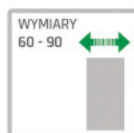

**BESTSELLER**



PODCIĘCIE



DECOR ELEGANCE



PEŁNE

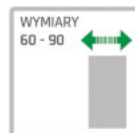

DEKOR



PODCIĘCIE



ELEGANCE CLASSIC



ELEGANCE CLASSIC

<p>WYMIARY 60 - 90</p>	<p>DRZWI BEZPRZYLGOWE</p>	<p>DRZWI PRZYLGOWE</p>
<p>KONSTRUKCJA MDF</p>	<p>SYSTEM PRZESUWNY DUD</p>	<p>SYSTEM PRZESUWNY</p>

DEKOR



DECOR ELEGANCE CLASSIC



SUZANO

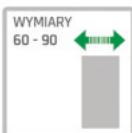

POKÓJ



PODCIĘCIE



PEŁNE



HONOS

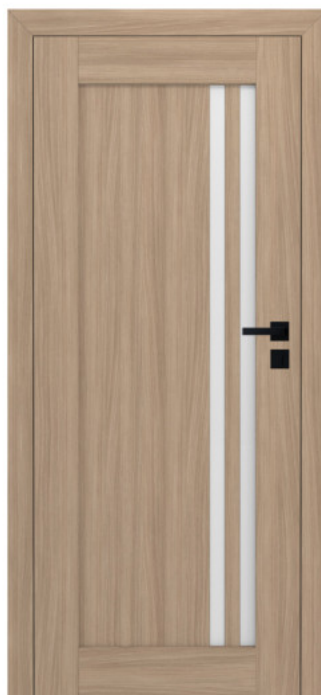
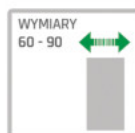

POKÓJ



PODCIECIE

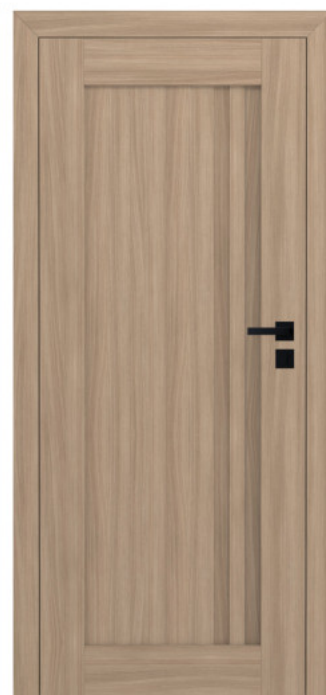

PEŁNE



LIMES

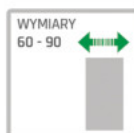

POKÓJ



PODCIĘCIE



PEŁNE



APUS

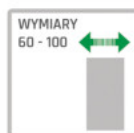

POKÓJ



PODCIĘCIE



PEŁNE



PEGASUS SLIM



<p>WYMIARY 60 - 100</p>	<p>DRZWI BEZPRZYLGOWE</p>	<p>DRZWI PRZYLGOWE</p>
<p>KONSTRUKCJA MDF</p>	<p>SYSTEM PRZESUWNY DUO</p>	<p>SYSTEM PRZESUWNY</p>
<p>SZYBA MLECZNA</p>	<p>CZARNA WSTAWKA</p>	<p>CZARNA SZYBA VSG</p>
<p>CZARNY LACOBEL</p>		

**BESTSELLER**



POKÓJ

PODCIĘCIE

PEŁNE



CHICAGO



<p>WYMIARY 60 - 100</p>	<p>DRZWI BEZPRZYLGOWE</p>	<p>DRZWI PRZYLGOWE</p>
<p>KONSTRUKCJA MDF</p>	<p>SYSTEM PRZESUWNY DUD</p>	<p>SYSTEM PRZESUWNY</p>
<p>SZYBA MLECZNA</p>	<p>CZARNA WSTAWKA</p>	<p>CZARNA SZYBA VSG</p>
<p>CZARNY LACOBEL</p>		

**BESTSELLER**



POKÓJ



PODCIĘCIE



PEŁNE



PRIM



<p>WYMIARY 60 - 100</p>	<p>DRZWI BEZPRZYLGOWE</p>	<p>DRZWI PRZYLGOWE</p>
<p>KONSTRUKCJA MDF</p>	<p>SYSTEM PRZESUWNY DUO</p>	<p>SYSTEM PRZESUWNY</p>
<p>SZYBA MLECZNA</p>	<p>CZARNA WSTAWKA</p>	<p>CZARNA SZYBA VSG</p>
<p>CZARNY LACOBEL</p>		

**BESTSELLER**



POKÓJ

PODCIĘCIE

PEŁNE



**CORVUS**



<p>WYMIARY 60 - 100</p>	<p>DRZWI BEZPRZYLGOWE</p>	<p>DRZWI PRZYLGOWE</p>
<p>KONSTRUKCJA MDF</p>	<p>SYSTEM PRZESUWNY DUO</p>	<p>SYSTEM PRZESUWNY</p>
<p>SZYBA MLECZNA</p>	<p>CZARNA WSTAWKA</p>	<p>CZARNA SZYBA VSG</p>



POKÓJ



PODCIĘCIE



PEŁNE

BIAŁY	SILVER	SONOMA	DĄB GRANDSON	DĄB GÓRSKI	DĄB COUNTRY	RIBEIRA	JESION GRAY

MENSA



<p>WYMIARY 60 - 100</p>	<p>DRZWI BEZPRZYLGOWE</p>	<p>DRZWI PRZYLGOWE</p>
<p>KONSTRUKCJA MDF</p>	<p>SYSTEM PRZESUWNY DUD</p>	<p>SYSTEM PRZESUWNY</p>
<p>SZYBA MLECZNA</p>	<p>CZARNA SZYBA VSG</p>	<p>CZARNA WSTAWKA</p>



POKÓJ



PODCIĘCIE



PEŁNE

BIAŁY	SILVER	SONOMA	DĄB GRANDSON	DĄB GÓRSKI	DĄB COUNTRY	RIBEIRA	DĄB SZARY	ORZECH BIARRITZ	ORZECH NORTH	CIEMNY BETON	JESION GRAY

MINORIS



<p>WYMIARY 60 - 100</p>	<p>DRZWI BEZPRZYLGOWE</p>	<p>DRZWI PRZYLGOWE</p>
<p>KONSTRUKCJA MDF</p>	<p>SYSTEM PRZESUWNY DUD</p>	<p>SYSTEM PRZESUWNY</p>
<p>SZYBA MLECZNA</p>	<p>CZARNA WSTAWKA</p>	<p>CZARNA SZYBA VSG</p>
<p>CZARNY LACOBEL</p>		

**BESTSELLER**

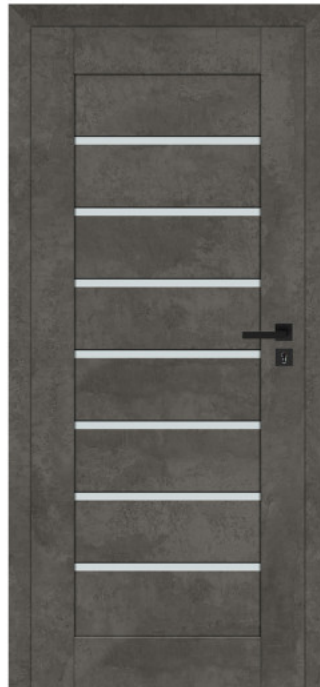

POKÓJ



PODCIĘCIE



PEŁNE

BIAŁY	SILVER	SONOMA	DĄB GRANDSON	DĄB GÓRSKI	DĄB COUNTRY	RIBEIRA	JESION GRAY	DĄB SZARY	ORZECH NORTH	ORZECH	CIEMNY BETON	SZARY

TRAME

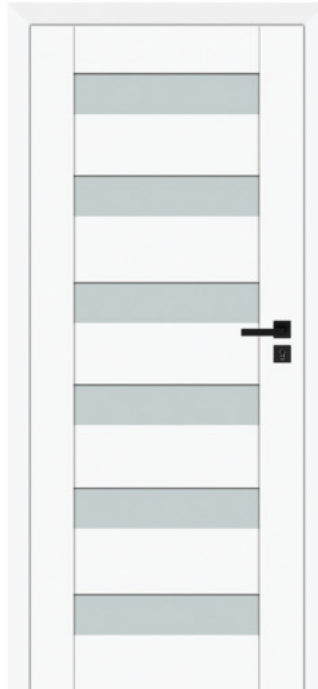
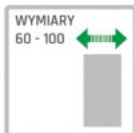

POKÓJ



PODCIĘCIE

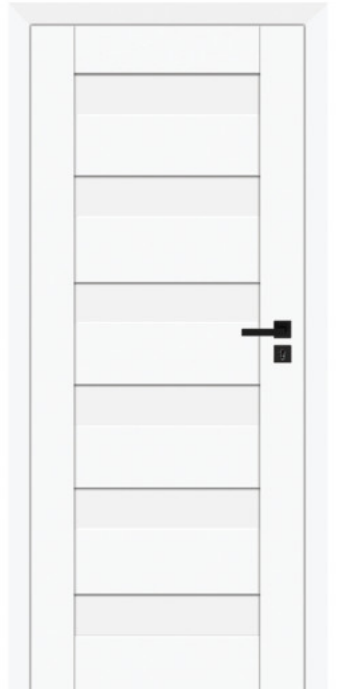

PEŁNE



CREDIS

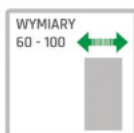

POKÓJ



PODCIĘCIE



PEŁNE



## VIRGO

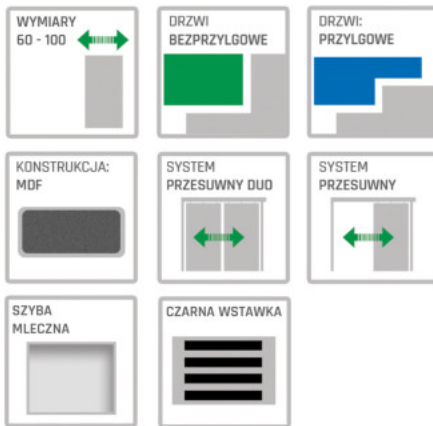

POKÓJ



PODCIĘCIE



PEŁNE



## SYRIUSZ

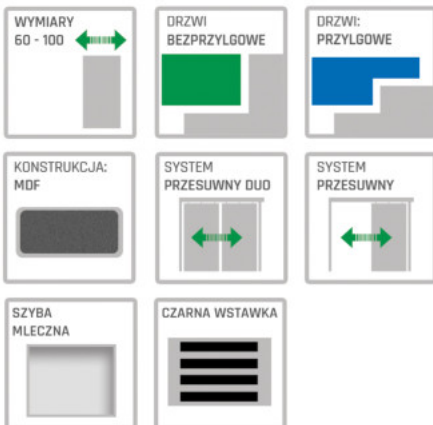

POKÓJ



PODCIĘCIE



PEŁNE



CANIS

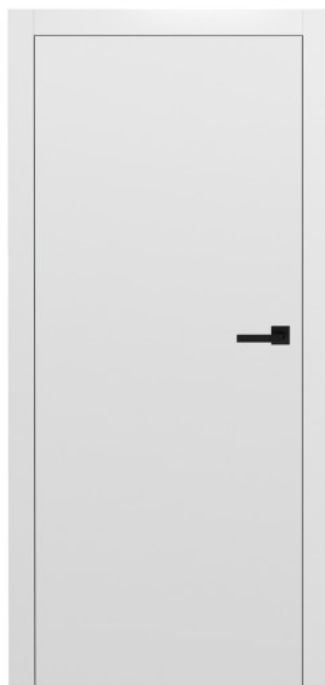

PEŁNE

<p>WYMIARY 60 - 90</p>	<p>DRZWI PRZYLGOWE</p>	<p>DRZWI BEZPRZYLGOWE</p>
<p>KONSTRUKCJA: PLASTER MIODU</p>	<p>SYSTEM PRZESUWNY DUO</p>	<p>SYSTEM PRZESUWNY</p>
<p>KONSTRUKCJA: SOLID - W DPC-JI</p> <p>S</p>		

**BESTSELLER**

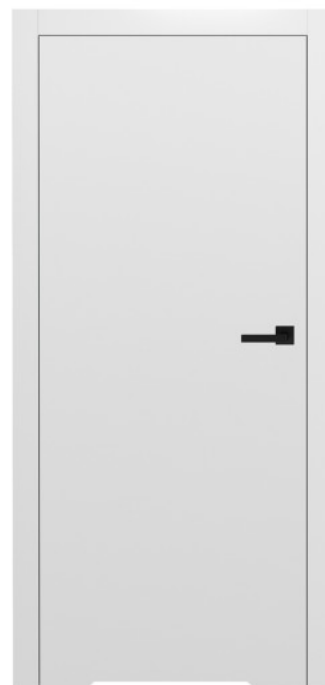

PODCIĘCIE



TRYTON



CZARNE OBRZEŻE

<p>WYMIARY 60 - 90</p>	<p>DRZWI BEZPRZYLÓWWE</p>	<p>KONSTRUKCJA: PLASTER MIODU</p>
<p>KONSTRUKCJA: SOLID - W OPCJI</p>	<p>SYSTEM PRZESUWNY DUO</p>	<p>SYSTEM PRZESUWNY</p>

**NOWOŚĆ**



CZARNE OKUCIA: ZAWIASY, ZAMEK, BLACHA



\* - BEZ KLAMKI

### OLGA



POKÓJ

PODCIĘCIE

PEŁNE

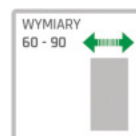

### ZETA



POKÓJ

PODCIĘCIE

PEŁNE

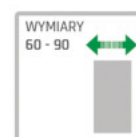

### ROCO



POKÓJ

PODCIĘCIE

PEŁNE

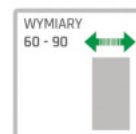

## ALBATROS



POKÓJ

PODCIĘCIE

PEŁNE

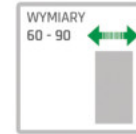
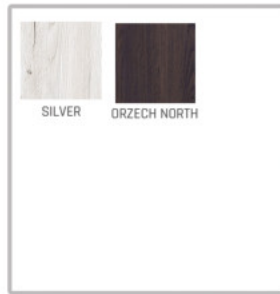

## PRESTO



POKÓJ

PODCIĘCIE

PEŁNE

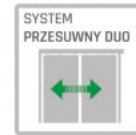
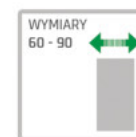
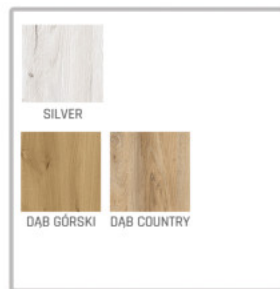

## KARINA



POKÓJ

PODCIĘCIE

PEŁNE

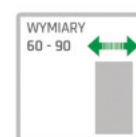

**SERPENS**

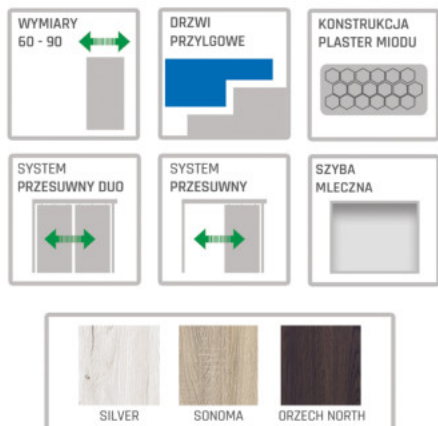

POKÓJ



PODCIECIE



PEŁNE

**WEGA**



Drzwi WEGA wypełnione są wkładem stabilizującym, tzw. plaster miodu, zaś rama drzwi wykonana jest z płyty MDF o szerokości 44 mm i grubości 34 mm.

Rama wraz z wypełnieniem jest obustronnie pokryta płytą HDF grubości 2,5 mm i oklejona laminatem. Ramka drzwiowa wykonana jest z płyty MDF, oklejona tą samą folią, którą oklejone jest skrzydło.



BIAŁY LAMINAT



OLCHA LAMINAT

**CALISTO**



ORZECH NORTH



SONOMA



DĄB BARISTA

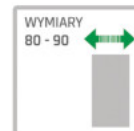

**DOSTĘPNE SZEROKOŚCI SKRZYDEŁ:** 80, 90

**KONSTRUKCJA SKRZYDEŁA:**

- SKRZYDŁO PEŁNE - SYSTEM PRZYLGOWY
- RAMIAK Z PŁYTY MDF POKRYTY DWIEMA PŁYTAMI HDF
- WYPEŁNIENIE PŁYTĄ WYGŁUSZAJĄCĄ SOLID 34 MM.
- GRUBOŚĆ SKRZYDŁA 40 MM.

**WYPOSAŻENIE SKRZYDEŁA:**

- PŁYTA HDF POKRYTA FOLIĄ FINISH
- 3 STALOWE ZAWIASY
- 2 ZAMKI TRZPIENIOWE Z 3 BOLCAMI

*OŚCIEŻNICA ORAZ PRÓG ALUMINIOWY WIDOCZNE NA ZDJĘCIU, DOSTĘPNE SĄ JAKO OSOBNE PRODUKTY I NIE WCHODZĄ W CENĘ DRZWI*



PRÓG ALUMINIOWY DO DRZWI CALISTO

**ANDROMEDA SET**



Drzwi wewnętrzne ANDROMEDA to nowoczesne drzwi wejściowe do mieszkania, zaprojektowane z myślą o wysokim poziomie bezpieczeństwa, doskonałej izolacji akustycznej oraz estetyce dopasowanej do współczesnych przestrzeni wielorodzinnych. Idealnie sprawdzają się jako drzwi oddzielające klatkę schodową od strefy prywatnej, łącząc solidną konstrukcję z eleganckim wykończeniem.

Rdzeń skrzydła oparty jest na ramiaku z płyty MDF, pokrytym z obu stron wytrzymałymi płytami HDF. Wypełnienie stanowi płyta wygłuszająca SOLID o grubości 34 mm, chroniąca przed hałasem z klatki schodowej.

Dodatkowe wzmocnienie stalowym płaskownikiem o grubości 4 mm znacząco podnosi odporność drzwi na próby wyważenia. Całkowita grubość skrzydła wynosi 46 mm.

Model ANDROMEDA wyposażony jest w bogaty zestaw elementów, podnoszących komfort użytkowania oraz poziom ochrony:

- wizjer panoramiczny do samodzielnego montażu,
- zestaw klamki z szyldem,
- aluminiowy próg z uszczelką,
- stałą ościeżnicę przylgową w kolorze skrzydła,
- stalowe, regulowane zaczepy montowane w pionie ościeżnicy,
- dwie uszczelki poprawiające izolację akustyczną i termiczną,
- cztery stalowe zawiasy Ø16 mm z regulacją 3D,
- trzy bolce antywyważeniowe po stronie zawiasów,
- dwa zamki trzpieniowe w systemie jednego klucza.



SOLIDNA KONSTRUKCJA DRZWI



3 BOLCE ANTYWYWAŻENIOWE



PROG ALUMINIOWY W ZESTAWIE



2 ZAMKI TRZPIENIOWE  
 KLAMKA Z SZYLDDEM



SONOMA



DĄB GÓRSKI



DĄB COUNTRY

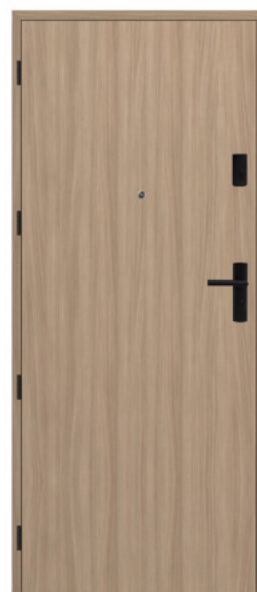

DĄB BARISTA



DĄB SZARY



ORZECH NORTH



ORZECH BIARRITZ



WARM GREY



**CZARNE OKUCIA ZA DOPŁATĄ**  
\* - DLA KOLORÓW ZE SREBRNYMI OKUCIAMI



**DŹWIĘKOSZCZELNOŚĆ**  
32 DB

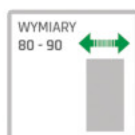

WYMIARY  
80 - 90



DRZWI:  
PRZYLGOWE



KONSTRUKCJA:  
SOLID



**CZARNY PASEK ZA DOPŁATĄ**  
\* - DLA DOWOLNEGO KOLORU

Skrzydło drzwiowe wraz z ościeżnicą i progim dostępne jest w szerokościach 80 i 90, co pozwala na dopasowanie do najczęściej spotykanych otworów montażowych. Konstrukcja pełna, wykonana w systemie przylgowym z ościeżnicą stałą, gwarantuje stabilność, szczelność oraz trwałość na lata. Drzwi ANDROMEDA to doskonały wybór dla osób poszukujących pewnego zabezpieczenia mieszkania, komfortu akustycznego oraz eleganckiego wyglądu, spełniającego wymagania nowoczesnego budownictwa mieszkaniowego.



ARA SET / TEA SET

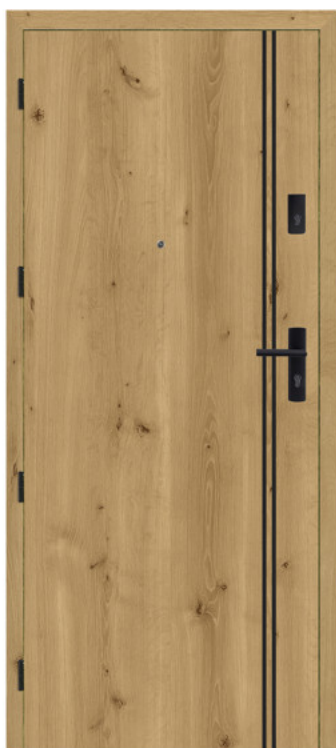

ARA SET DĄB GÓRSKI



TEA SET DĄB COUNTRY

DRZWI ARA/TEA DOSTĘPNE SĄ W OPCJI Z CZARNĄ OŚCIEŻNICĄ



DZWIĘKOSZCZELNOŚĆ  
32 DB

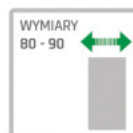

**DOSTĘPNE SZEROKOŚCI SKRZYDEŁ:** 80, 90.

**KONSTRUKCJA SKRZYDŁA:**

- SKRZYDŁO PEŁNE - SYSTEM PRZYLGOWY Z OŚCIEŻNICĄ STAŁĄ
- RAMIAK Z PŁYTY MDF POKRYTY DWIEMA PŁYTAMI HDF
- WYPEŁNIENIE PŁYTĄ WYGŁUSZAJĄCĄ SOLID GRUBOŚĆ 34 MM.
- WZMOCNIENIE PŁASKOWNIKIEM STALOWYM GRUBOŚĆ 4 MM.
- GRUBOŚĆ SKRZYDŁA 46 MM.

**WYPOSAŻENIE SKRZYDŁA:**

- PRÓG ALUMINIOWY Z USZCZELKĄ
- OŚCIEŻNICA STAŁA PRZYLGOWA W KOLORZE SKRZYDŁA/CZARNA
- STALOWE, ODLEWANE I REGULOWANE ZACZEPY ZAINSTALOWANE W PIONIE OŚCIEŻNICY
- 2 USZCZELKI
- 4 STALOWE ZAWIASY ŚREDNICY 16 MM, Z REGULACJĄ 3D
- TRZY BOLCE ANTYWYWAŻENIOWE (PO STRONIE ZAWIASÓW)

**ZA DODATKOWĄ OPŁATĄ:**

- WIZJER PANORAMICZNY DO SAMODZIELNEGO MONTAŻU
- ZESTAW KLAMKI Z SZYLDEM



## ÓSCIEŻNICA STAŁA PRZYLGOWA



Dedykowana do drzwi wewnętrznych przylgowych ościeżnica stała składa się z dwóch pionów głównych (baz) oraz jednej belki poziomej (główki).

Ościeżnica stała wyposażona jest w:

- trzy zawiasy wkręcane
- uszczelkę gumową

Do ościeżnicy stałej polecamy dokupienie elementów maskujących w postaci listwy i ćwierćwałka.



ÓSCIEŻNICA STAŁA



LISTWA MASKUJĄCA



ĆWIERĆWAŁEK

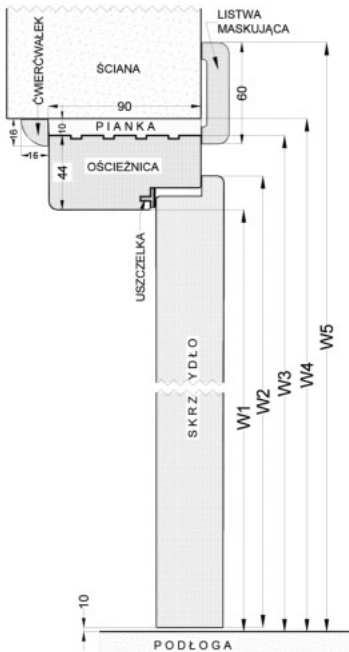
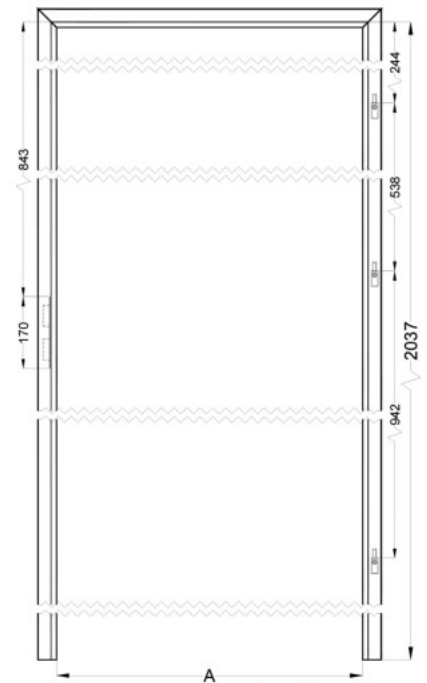

INSTRUKCJA MONTAŻU



### WYMIARY SKRZYDŁA I ÓSCIEŻNICY STAŁEJ

SKRZYDŁO		"60"	"70"	"80"	"90"	"100"
S	SZEROKOŚĆ SKRZYDŁA RAMIAK/PŁYCINA	642/644	742/744	842/844	942/944	1042/1044
A	SZEROKOŚĆ W ŚWIETLE ÓSCIEŻNICY	599	699	799	899	999
B	SZEROKOŚĆ ZEWNĘTRZNA W ÓSCIEŻNICY	687	787	887	987	1087
C	SZEROKOŚĆ OTWORU W MURZE	707	807	907	1007	1107
D	SZER. KRYCIA ÓSCIEŻNICY Z LISTWA MASKUJĄCA 60	799	899	999	1099	1199
W1	WYSOKOŚĆ W ŚWIETLE ÓSCIEŻNICY	2024				
W2	WYSOKOŚĆ SKRZYDŁA	2036				
W3	WYSOKOŚĆ ZEWNĘTRZNA ÓSCIEŻNICY	2068				
W4	WYSOKOŚĆ OTWORU W MURZE	2078				
W5	WYS. KRYCIA ÓSCIEŻNICY Z LISTWA MASKUJĄCA 60	2124				

## OŚCIEŻNICA REGULOWANA 45 STOPNI PRZYLGOWA



Dedykowana do drzwi wewnętrznych przylgowych ościeżnica regulowana składa się z dwóch pionów głównych (baz) oraz jednej belki poziomej (główki).

W skład zestawu ościeżnicy wchodzi trzy zawiasy wkręcane oraz uszczelka gumowa.

Część czołową z obu stron stanowią płaskie opaski maskujące o szerokości 6 cm lub 8 cm.

Ościeżnica regulowana dzięki szerokiemu zakresowi regulacji pozwala na obsadzenie drzwi w ścianie o grubości nawet 64 cm.

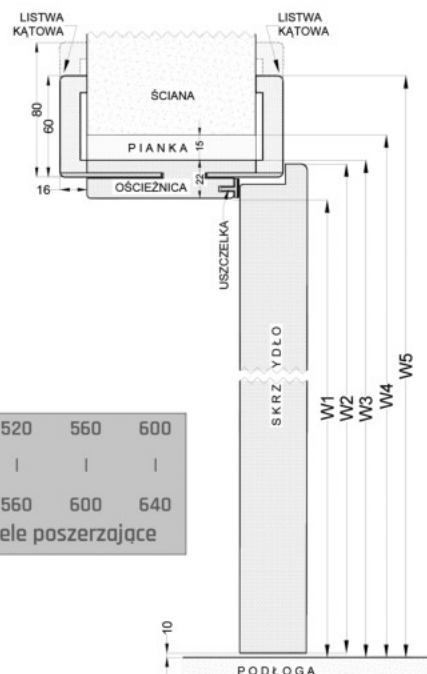

### ZAKRES REGULACJI (MM)

80	100	140	180
100	140	180	220

220	240	280	320	360	380	420	460	500	520	560	600
240	280	320	360	380	420	460	500	520	560	600	640
1 panel poszerzający				2 panele poszerzające				3 panele poszerzające			

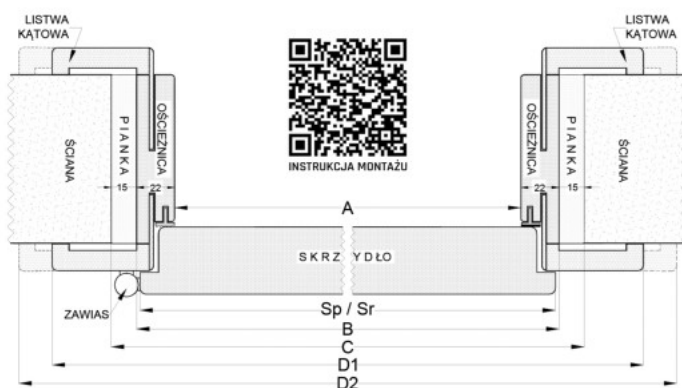

INSTRUKCJA MONTAŻU

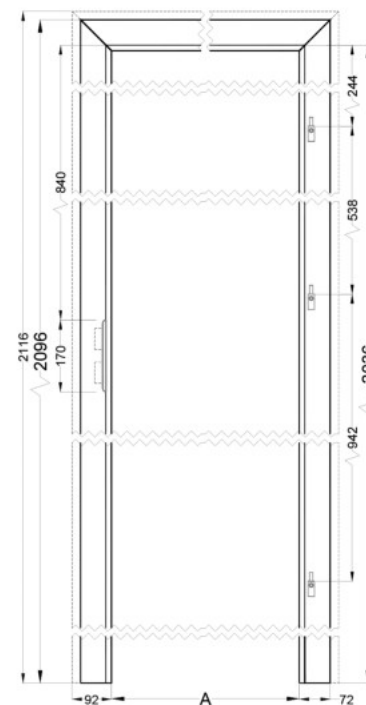
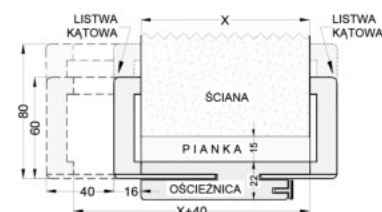

### WYMIARY SKRZYDŁA I OŚCIEŻNICY REGULOWANEJ DO DRZWI PRZYLGOWYCH

SKRZYDŁO		"60"	"70"	"80"	"90"	"100"
S	SZEROKOŚĆ SKRZYDŁA RAMIAK/PŁYCINA	642/644	742/744	842/844	942/944	1042/1044
A	SZEROKOŚĆ W ŚWIETLE OŚCIEŻNICY	599	699	799	899	999
B	SZEROKOŚĆ ZEWNĘTRZNA W OŚCIEŻNICY	643	743	843	943	1043
C	SZEROKOŚĆ OTWORU W MURZE	673	773	873	973	1073
D	SZER. KRYCIA OŚCIEŻNICY Z LISTWĄ MASKUJĄCĄ 60/80	743/783	843/883	943/983	1043/1083	1143/1183
W1	WYSOKOŚĆ W ŚWIETLE OŚCIEŻNICY	2026				
W2	WYSOKOŚĆ SKRZYDŁA	2036				
W3	WYSOKOŚĆ ZEWNĘTRZNA OŚCIEŻNICY	2048				
W4	WYSOKOŚĆ OTWORU W MURZE	2063				
W5	WYS. KRYCIA OŚCIEŻNICY Z LISTWĄ MASKUJĄCĄ 60/80	2096/2116				

## OŚCIEŻNICA REGULOWANA 90 STOPNI PRZYLGOWA



Dedykowana do drzwi wewnętrznych przylgowych ościeżnica regulowana 90 stopni składa się z dwóch pionów głównych (baz) oraz jednej belki poziomej (główki).

W skład zestawu ościeżnicy wchodzi trzy zawiasy wkręcane oraz uszczelka gumowa.

Część czołową z obu stron stanowią płaskie opaski maskujące o szerokości 8 cm.

### DOSTĘPNE OKLEINY



### ZAKRESY REGULACJI (MM)

80	100	140	180	220	240	280	320	360	380	420	460
100	140	180	220	240	280	320	360	380	420	460	500
1 panel poszerzający								2 panele poszerzające			

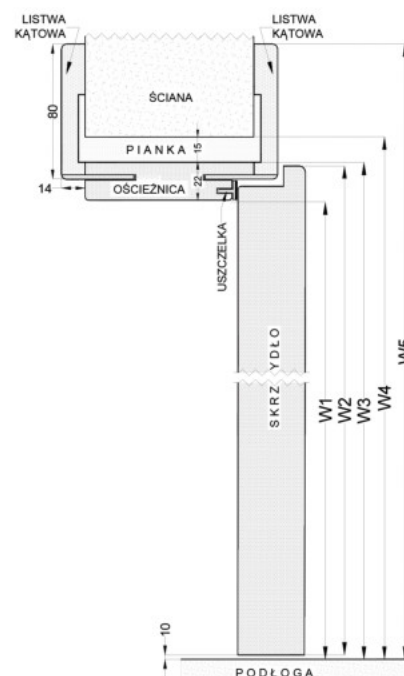
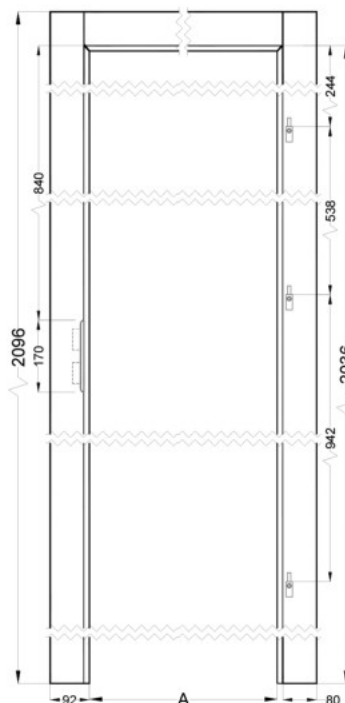
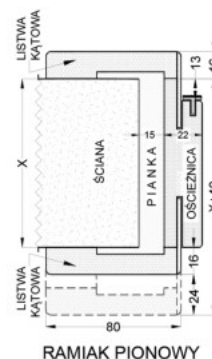
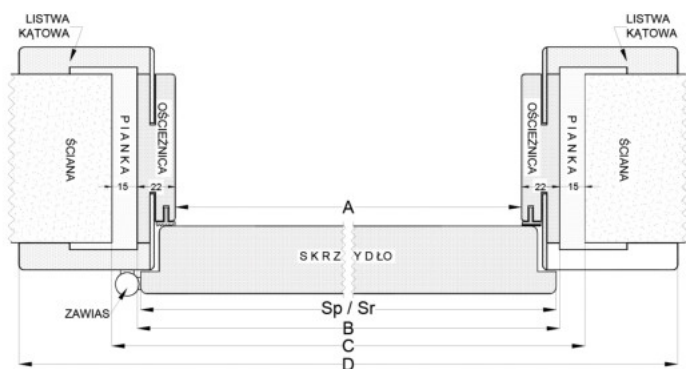

### WYMIARY SKRZYDŁA I OŚCIEŻNICY 90 STOPNI REGULOWANEJ DO DRZWI PRZYLGOWYCH

SKRZYDŁO		"50"	"70"	"80"	"90"	"100"
S	SZEROKOŚĆ SKRZYDŁA RAMIAK/PŁYCINA	642/644	742/744	842/844	942/944	1042/1044
A	SZEROKOŚĆ W ŚWIETLE OŚCIEŻNICY	599	699	799	899	999
B	SZEROKOŚĆ ZEWNĘTRZNA W OŚCIEŻNICY	643	743	843	943	1043
C	SZEROKOŚĆ OTWORU W MURZE	673	773	873	973	1073
D	SZER. KRYCIA OŚCIEŻNICY Z LISTWĄ MASKUJĄCĄ 80	783	883	983	1083	1183
W1	WYSOKOŚĆ W ŚWIETLE OŚCIEŻNICY	2026				
W2	WYSOKOŚĆ SKRZYDŁA	2036				
W3	WYSOKOŚĆ ZEWNĘTRZNA OŚCIEŻNICY	2048				
W4	WYSOKOŚĆ OTWORU W MURZE	2063				
W5	WYS. KRYCIA OŚCIEŻNICY Z LISTWĄ MASKUJĄCĄ 80	2116				

## ÓSCIEŻNICA REGULOWANA 45 STOPNI BEZPRZYLGOWA



Dedykowana do drzwi wewnętrznych bezprzylgowych ościeżnica regulowana składa się z dwóch pionów głównych (baz) oraz jednej belki poziomej (główki).

W skład zestawu ościeżnicy wchodzi dwa zawiasy ukryte (możliwość domówienia trzeciego zawiasu) oraz uszczelka gumowa.

Część czołową z obu stron stanowią płaskie opaski maskujące o szerokości 6 cm lub 8 cm.

Ościeżnica regulowana dzięki szerokiemu zakresowi regulacji pozwala na obsadzenie drzwi w ścianie o grubości nawet 63 cm.

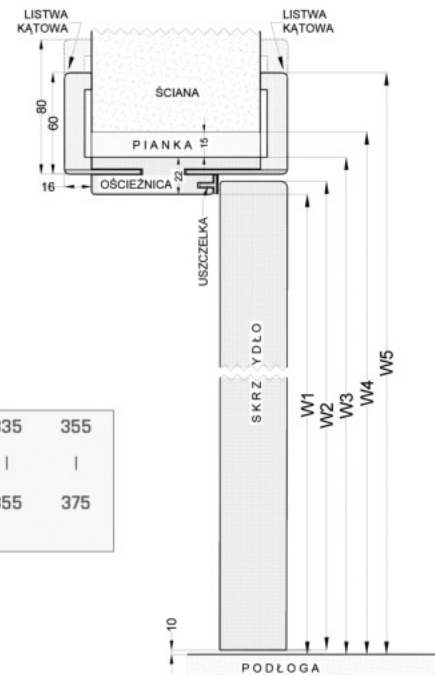

### ZAKRES REGULACJI (MM)

80	95	115	135	155	175	195	215	235	255	275	295	315	335	355
95	115	135	155	175	195	215	235	255	275	295	315	335	355	375

1 panel poszerzający

375	395	415	435	455	475	495	515	535	555	575	595	615
395	415	435	455	475	495	515	535	555	575	595	615	635

2 panele poszerzające      3 panele poszerzające

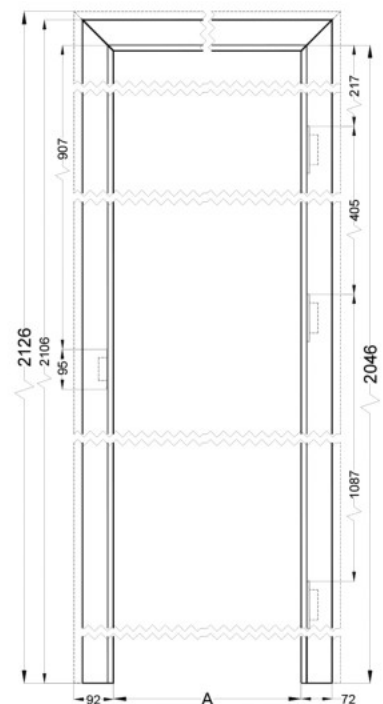
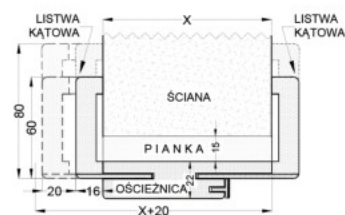
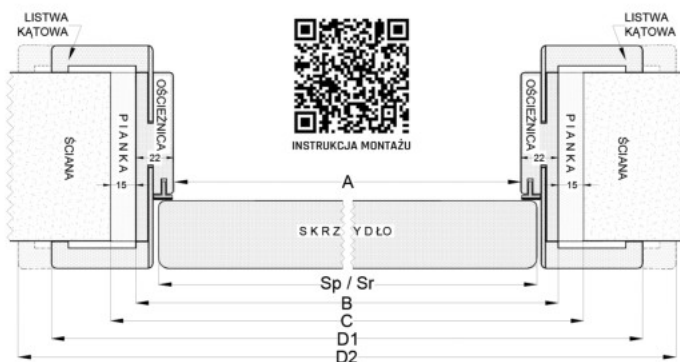

### WYMIARY SKRZYDŁA I ÓSCIEŻNICY REGULOWANEJ DO DRZWI BEZPRZYLGOWYCH

SKRZYDŁO		"60"	"70"	"80"	"90"	"100"
S	SZEROKOŚĆ SKRZYDŁA RAMIAK/PŁYCINA	642/644	742/744	842/844	942/944	1042/1044
A	SZEROKOŚĆ W ŚWIETLE ÓSCIEŻNICY	625	725	825	925	1025
B	SZEROKOŚĆ ZEWNĘTRZNA W ÓSCIEŻNICY	669	769	869	969	1069
C	SZEROKOŚĆ OTWORU W MURZE	699	799	899	999	1099
D	SZER. KRYCIA ÓSCIEŻNICY Z LISTWĄ MASKUJĄCĄ 60/80	769/809	869/909	969/1009	1069/1109	1169/1209
W1	WYSOKOŚĆ W ŚWIETLE ÓSCIEŻNICY	2034				
W2	WYSOKOŚĆ SKRZYDŁA	2036				
W3	WYSOKOŚĆ ZEWNĘTRZNA ÓSCIEŻNICY	2056				
W4	WYSOKOŚĆ OTWORU W MURZE	2071				
W5	WYS. KRYCIA ÓSCIEŻNICY Z LISTWĄ MASKUJĄCĄ 60/80	2106/2126				

## OŚCIEŻNICA REGULOWANA 90 STOPNI BEZPRZYLGOWA



Dedykowana do drzwi wewnętrznych bezprzylgowych ościeżnica regulowana 90 stopni składa się z dwóch pionów głównych (baz) oraz jednej belki poziomej (główki).

W skład zestawu ościeżnicy wchodzi dwa zawiasy ukryte (możliwość domówienia trzeciego zawiasu) oraz uszczelka gumowa.

Część czołową z obu stron stanowią płaskie opaski maskujące o szerokości 8 cm.

### DOSTĘPNE OKLEINY



### ZAKRESY REGULACJI (MM)

80	95	115	135	155	175	195	215	235	255	275	295	315	335	355
95	115	135	155	175	195	215	235	255	275	295	315	335	355	375

1 panel poszerzający

375	395	415	435	455	475
395	415	435	455	475	495

2 panele poszerzające

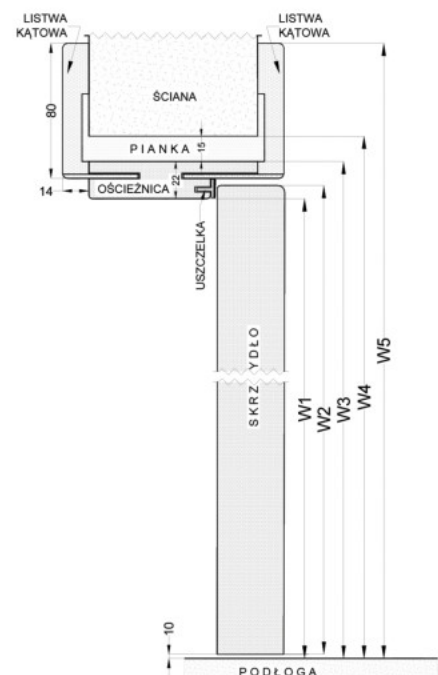
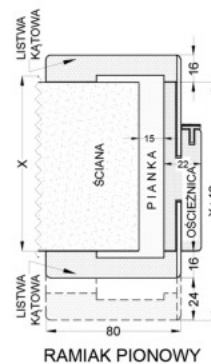
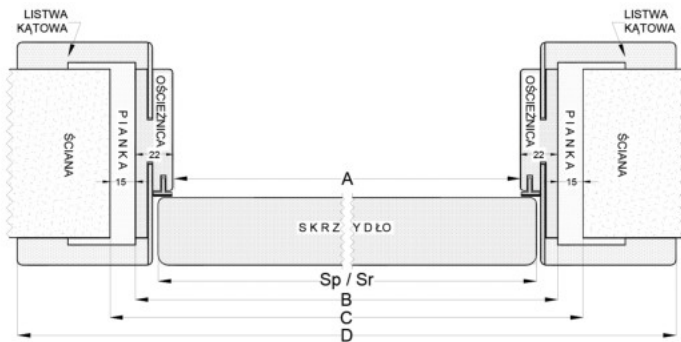
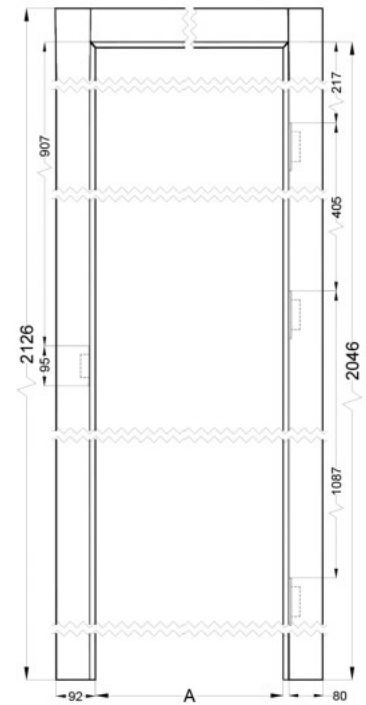

### WYMIARY SKRZYDŁA I OŚCIEŻNICY 90 STOPNI REGULOWANEJ DO DRZWI BEZPRZYLGOWYCH

SKRZYDŁO		"60"	"70"	"80"	"90"	"100"
S	SZEROKOŚĆ SKRZYDŁA RAMIAK/PŁYCINA	642/644	742/744	842/844	942/944	1042/1044
A	SZEROKOŚĆ W ŚWIETLE OŚCIEŻNICY	625	725	825	925	1025
B	SZEROKOŚĆ ZEWNĘTRZNA W OŚCIEŻNICY	669	769	869	969	1069
C	SZEROKOŚĆ OTWORU W MURZE	699	799	899	999	1099
D	SZER. KRYCIA OŚCIEŻNICY Z LISTWĄ MASKUJĄCĄ 80	809	909	1009	1109	1209
W1	WYSOKOŚĆ W ŚWIETLE OŚCIEŻNICY	2034				
W2	WYSOKOŚĆ SKRZYDŁA	2036				
W3	WYSOKOŚĆ ZEWNĘTRZNA OŚCIEŻNICY	2056				
W4	WYSOKOŚĆ OTWORU W MURZE	2071				
W5	WYS. KRYCIA OŚCIEŻNICY Z LISTWĄ MASKUJĄCĄ 80	2126				

**SYSTEM PRZESUWNY ALU**



**SYSTEM PRZESUWNY NAŚCIENNY**

System przesuwny pozwala na montaż drzwi w pomieszczeniach, gdzie nie możemy lub nie chcemy zastosować tradycyjnych drzwi. Skrzydło drzwiowe przemieszcza się na aluminiowych prowadnicach umieszczonych powyżej otworu drzwiowego.

Prowadnica aluminiowa (rys. 1) stanowi główny element systemu przesuwnego. W zestawie znajdują się rolki oraz akcesoria montażowe. Do ukrycia prowadnicy zalecamy zakup maskownicy.

Maskownica (rys. 2) zakrywa prowadnicę stanowiącą główny element systemu przesuwnego. W zestawie znajduje się również listwa dystansowa i belka odbojowa w tej samej okleinie.

rys. 1



rys. 2



**SYSTEM PRZESUWNY DUO NAŚCIENNY**

System przesuwny DUO umożliwia montaż dwóch skrzydeł przesuwanych w ramach jednego systemu, pozwalając tym samym na zamontowanie drzwi w znacznie szerszym otworze w ścianie.

Standardowa wersja prowadnicy aluminiowej, która podobnie jak w systemie pojedynczym stanowi główny element systemu przesuwanego DUO wyposażona jest w dodatkowy mechanizm symetryczny DUO, dzięki któremu uzyskujemy efekt jednoczesnego przesuwania obu skrzydeł.



INSTRUKCJA MONTAŻU

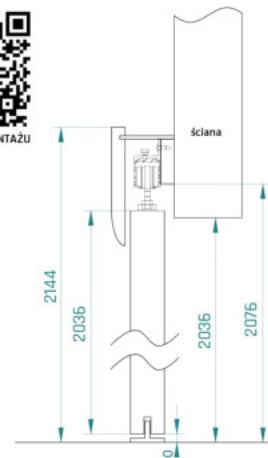

**CZARNY POCHWYT**  
W OPCJI



**ZAMEK HAKOWY**  
MOŻLIWOŚĆ DOKUPIENIA

## SYSTEM PRZESUWNY LOFT



## SYSTEM PRZESUWNY LOFT

System przesuwany LOFT to idealne rozwiązanie dla wnętrz w stylu loftowym, industrialnym i nowoczesnym. Jego surowy, minimalistyczny design oraz duże, masywne koła inspirowane mechaniką przemysłową nadają wyjątkowy charakter każdej przestrzeni.

## Cechy produktu:

Solidna konstrukcja - wykonana z wysokiej jakości stali, malowanej proszkowo na czarno dla maksymalnej trwałości i odporności na uszkodzenia.

Płynna praca - duże koła o precyzyjnym łożyskowaniu zapewniają ciche i bezproblemowe przesuwanie drzwi.

Uniwersalne zastosowanie - idealny do montażu w domach, biurach, restauracjach oraz przestrzeniach komercyjnych.

Kompletny zestaw montażowy - w zestawie wszystkie niezbędne elementy do łatwego montażu, w tym prowadnica, wózki, śruby, dystanse oraz stopery.

## ELEMENTY MONTAŻOWE

## SYSTEMU PRZESUWNEGO LOFT

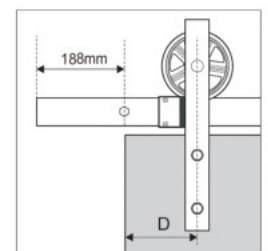
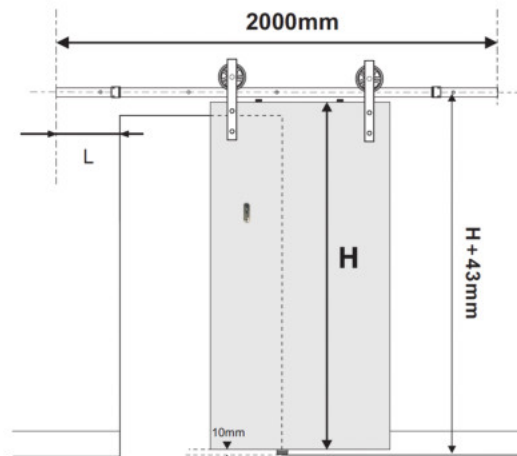
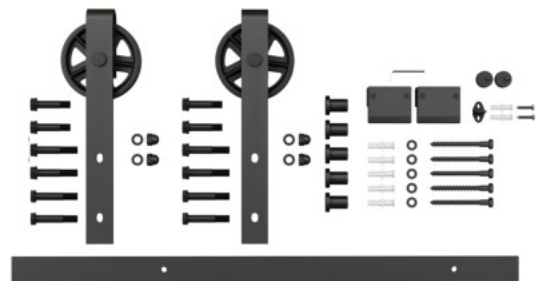

D	L
20mm	153mm
100mm	73mm
150mm	63mm

SYSTEM PRZESUWNY EASYSLIDE



SYSTEM PRZESUWNY EASYSLIDE

EASYSLIDE to gama kaset w zestawie do montażu drzwi przesuwnych chowanych w ścianę. System został zaprojektowany w celu szybkiego i uproszczonego montażu drzwi przesuwnych wewnątrz ścian z karton-gipsu.

Cechy produktu:

EASYSLIDE jest bardzo łatwy do zmontowania nawet dla osób bez umiejętności technicznych, dzięki systemowi montażu na wcisk bez śrub. EASYSLIDE jest kompatybilny z każdym modelem drzwi wewnętrznych ramiakowych WINDOOR oraz z modelami CANIS i TRYTON.

Nie ma potrzeby używania specjalistycznego sprzętu do montażu ramy. Przy minimalnej wiedzy z zakresu majsterkowania użytkownik jest w stanie zainstalować kasety EASYSLIDE.

Zestaw EASYSLIDE jest lekki i łatwy do przenoszenia.

WYMIARY I ROZMIARY

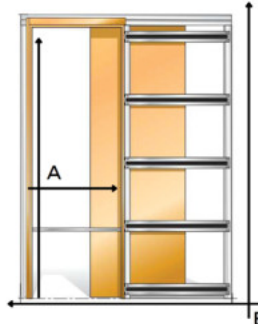

Przejścia (A)		Wymiary kasety (B)		Maksymalna grubość drzwi
Szerokość	Wysokość	Szerokość	Wysokość	Kaseta 100 mm
cm	cm	cm	cm	cm
60 x 203	133 x 211	4,4		
70 x 203	153 x 211	4,4		
80 x 203	173 x 211	4,4		
90 x 203	193 x 211	4,4		



ZAMEK HAKOWY NA KLUCZ W STADARDZIE

\*- ZAMEK HAKOWY WC ZA DODATKOWĄ OPŁATĄ

ELEMENTY



KASETA

OŚCIEŻNICA

OPASKA MASKUJĄCA



## LISTWA PRZYPODŁOGOWA



## LISTWA PRZYPODŁOGOWA

Listwa przypodłogowa to element wykończeniowy stosowany przy montażu podłóg, mający zarówno funkcję estetyczną, jak i praktyczną.

Wykonana z płyt włóknisto-drewnianych (MDF) listwa, cechuje się wysoką trwałością oraz łatwością w obróbce, co umożliwia dopasowanie jej do różnych kształtów i wymiarów pomieszczeń.

Listwy te doskonale maskują szczeliny między podłogą a ścianą, chroniąc jednocześnie krawędzie podłóg przed uszkodzeniami mechanicznymi.

Różnorodność dostępnych oklein pozwala dopasować je do każdego wystroju wnętrza, podkreślając elegancję oraz wykończenie pomieszczenia.

## DOSTĘPNE WYMIARY:

- 2050 X 80 X 14 mm

- 2050 X 100 X 14 mm



LAMDECO QUATTRO



Lamele dekoracyjne LAMDECO to eleganckie i wszechstronne rozwiązanie wykończeniowe do wnętrz. Są one lekkie, trwałe i łatwe w montażu. Różnorodność kolorystyczna pozwala dopasować je do każdego stylu wnętrza.

Panelami lamelowymi z MDF można wykończyć ściany, sufity czy też meble, nadając pomieszczeniom nowoczesny i elegancki wygląd. Wykonane z wysokiej jakości materiałów lamele, gwarantują nie tylko estetyczny wygląd, ale także praktyczne korzyści.

**BIANCO**

Kolorystyka LAMDECO QUATTRO BIANCO:



BIAŁY DĄB GÓRSKI CZARNY ORZECH NORTH ORZECH BIARRITZ

**NERO**

Kolorystyka LAMDECO QUATTRO NERO:



BIAŁY KASZMIR WARM GREY DĄB BARISTA DĄB GÓRSKI DĄB COUNTRY CZARNY ORZECH NORTH ORZECH BIARRITZ

## LAMDECO QUATTRO



Nie bez znaczenia jest również łatwość docinania i montażu lameli dekoracyjnych LAMDECO we własnym zakresie. Dzięki temu można dostosować atmosferę w pomieszczeniu do własnych preferencji i potrzeb. Poprzez solidną konstrukcję, są one nie tylko trwałe, ale także łatwe w utrzymaniu czystości.

Lamele dekoracyjne LAMDECO to doskonałe połączenie estetyki, funkcjonalności i wygody, które sprawią, że Twoje wnętrze nabierze nowego wymiaru i uroku. Są w pełni kompatybilne z panelami ściennymi LAMDECO MODULARI.

## ELEMENTY SYSTEMU LAMDECO QUATTRO:

- panel wewnętrzny czterolamelowy / 11 x 178 x 2750 mm
- panel startowy jednolamelowy / 11 x 52 x 2750 mm
- lamela końcowa / 11 x 30,5 x 2750 mm



KOMPATYBILNE Z LAMDECO MODULARI

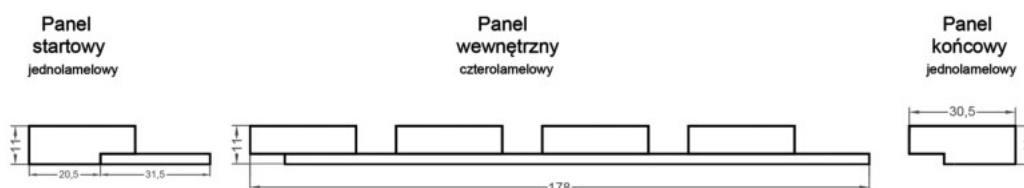

LAMDECO MODULARI



Panele ścienne modułowe to nowoczesne i funkcjonalne rozwiązanie, które pozwala szybko odmienić każde wnętrze. Dzięki lekkiej, a jednocześnie solidnej konstrukcji, panele są łatwe w montażu i doskonale sprawdzają się zarówno w przestrzeniach domowych, jak i komercyjnych. Panele LAMDECO MODULARI są w pełni kompatybilne z lamelami dekoracyjnymi LAMDECO QUATTRO.

Różnorodność dostępnych wzorów i kolorów umożliwia tworzenie niepowtarzalnych aranżacji dopasowanych do każdego stylu - od minimalistycznego, przez industrialny, aż po klasyczne wnętrza. Modułowa budowa pozwala na swobodne łączenie elementów, dzięki czemu osiągnięcie spójnego i efektownego wyglądu ściany jest niezwykle proste.

Kolorystyka LAMDECO MODULARI:

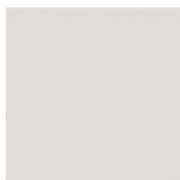

KASZMIR



WARM GREY

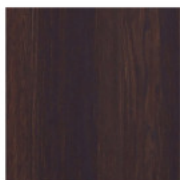

ORZECH NORTH



CZARNY

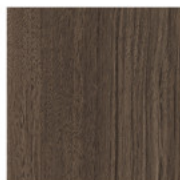

ORZECH BIARRITZ

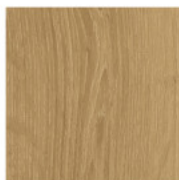

DĄB GÓRSKI

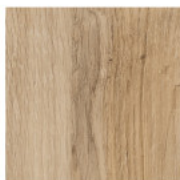

DĄB COUNTRY

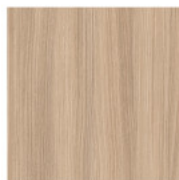

DĄB BARISTA



KOMPATYBILNE Z LAMDECO QUATTRO

## LAMDECO MODULARI



Panele ściienne modułowe dają ogromne możliwości aranżacyjne – można je układać w dowolnej kolejności, tworząc zarówno harmonijne kompozycje, jak i bardziej dynamiczne, nieregularne wzory. Modułowa konstrukcja ułatwia dopasowanie układu do charakteru pomieszczenia, a także pozwala szybko odświeżyć wygląd wnętrza bez konieczności przeprowadzania dodatkowych prac remontowych.

Panele ściienne modułowe dostępne są w kilku praktycznych wymiarach, co pozwala idealnie dopasować je do metrażu oraz układu pomieszczenia. Szeroka gama kolorów oklein (od naturalnych odcieni drewna po nowoczesne, jednolite barwy) umożliwia stworzenie stylistyki idealnie współgrającej z pozostałymi elementami wyposażenia.

System pozwala stosować panele zarówno z listwą dystansową, jak i bez niej, co jeszcze bardziej zwiększa swobodę projektowania. Tak szeroka elastyczność sprawia, że możliwości tworzenia unikatowych wzorów są praktycznie nieograniczone, pozwalając w pełni dopasować przestrzeń do własnej wizji.

### Elementy systemu LAMDECO MODULARI:

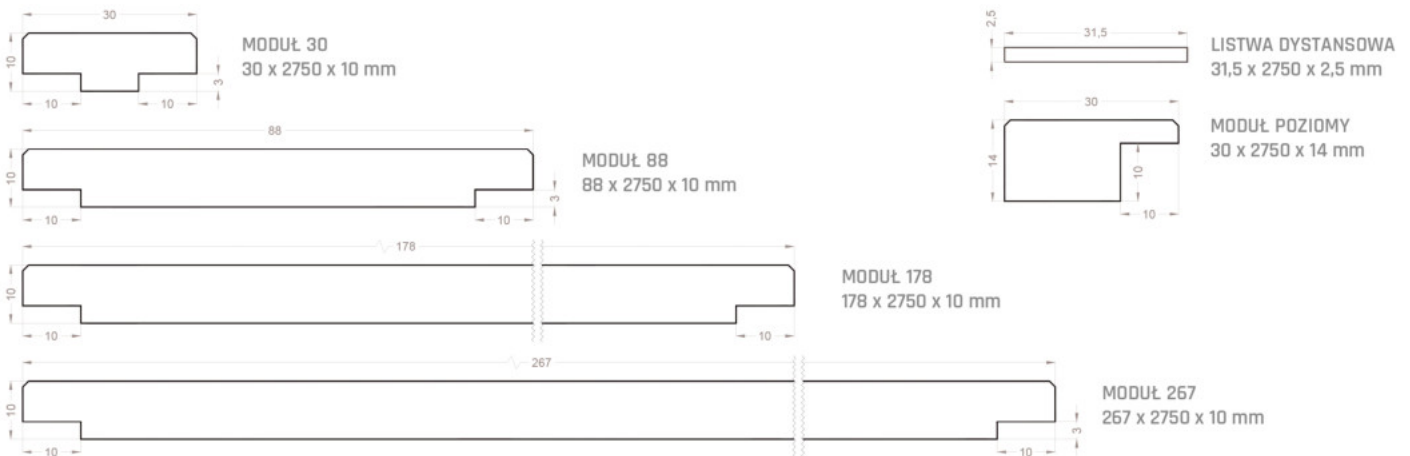

### Przykład zastosowania systemu LAMDECO MODULARI:

#### Z LISTWĄ DYSTANSOWĄ

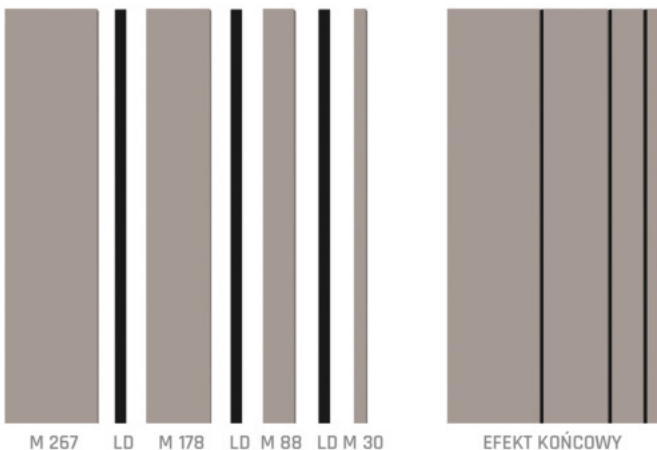

#### BEZ LISTWY DYSTANSOWEJ

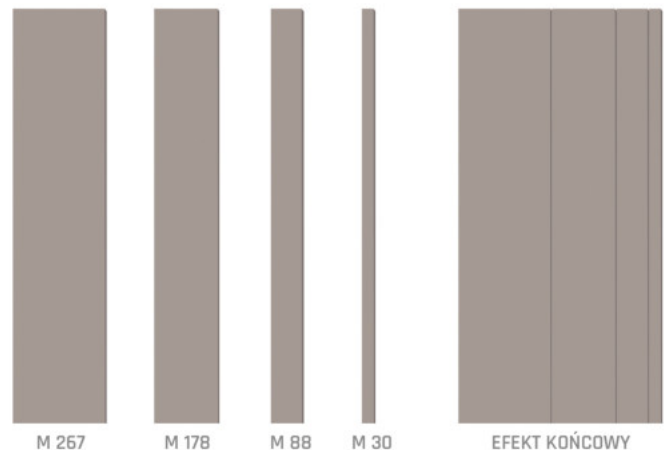

# WINDOOR



REGION 1  
TEL: 503 040 395  
REGION1@WINDOOR.PL

REGION 2  
TEL: 505 298 449  
REGION2@WINDOOR.PL

REGION 3  
TEL: 511 948 514  
REGION3@WINDOOR.PL

REGION 4  
TEL: 504 722 807  
REGION4@WINDOOR.PL

## WINDOOR SP. Z O. O.

ul. Zofii Holszańskiej 5  
26-600 Radom  
NIP: 7963015542 REGON: 524063880  
KRS: 0001011385 BDO: 000092664  
tel. 48 48 306 70 00  
firma@windoor.pl

KARTA GWARANCYJNA ORAZ INSTRUKCJA MONTAŻU SĄ DOŁĄCZONE DO PRODUKTU.  
KATALOG SŁUŻY JAKO PODGLĄDOWY MATERIAŁ INFORMACYJNY.  
PRODUCENT ZASTRZEGA SOBIE PRAWO DO ZMIAN CEN ORAZ DOSTĘPNYCH TOWARÓW BEZ UPRIEDZIEGO POWIADOMIENIA.  
PRÓBNIKI KOLORÓW MOGĄ SIĘ RÓŻNIĆ W RZECZYWISTOŚCI OD TYCH ZAPREZENTOWANYCH W KATALOGU.  
KOLORY NASZYCH PRODUKTÓW MOGĄ RÓŻNIĆ SIĘ W RZECZYWISTOŚCI OD TYCH ZAPREZENTOWANYCH W KATALOGU.  
PROSIMY KONSULTOWAĆ KOLORY Z ORYGINALNYMI WZORNIKAMI U NASZYCH DYSTRYBUTORÓW.  
ZASTRZEGAMY SOBIE PRAWO DO BŁĘDÓW W DRUKU.

APROBATY I CERTYFIKATY DO POBRANIA NA STRONIE INTERNETOWEJ [WWW.WINDOOR.PL](http://WWW.WINDOOR.PL)