













Stalprodukt

ZAMOŚĆ Sp. z o.o.

KATALOG 2023

DRZWI I BRAMY

SPIS TREŚCI:

	NOWOŚCI	3
	DRZWI ZEWNĘTRZNE	11
	BUDOWA	11
	PRZESZKLONE	29
	PRZESZKLONE Z APLIKACJAMI	57
	Z APLIKACJAMI	67
	PEŁNE	71
	DRZWI ZEWNĘTRZNE DWUSKRZYDŁOWE	83
	DRZWI ZEWNĘTRZNE Z NAŚWIETLAMI	87
	DRZWI ANTYWŁAMANIOWE	93
	BUDOWA	93
	Z TŁOCZENIAMI	105
	Z APLIKACJAMI	117
	DRZWI TECHNICZNE	121
	BUDOWA	121
	BRAMY SEGMENTOWE GARAŻOWE	127
	BRAMY SEGMENTOWE PRZEMYSŁOWE	139
	STOLARKA ALUMINIOWA	149
	INFORMACJE TECHNICZNE	153

W poszczególnych działach katalogu prezentujemy wizualizacje wybranych modeli, pełna lista wzorów tłoczeń, przeszkleń i aplikacji znajduje się w katalogu na stronach 175-179 oraz w konfiguratorze www.futryna24.pl

Informacje ogólne

- Cennik obowiązuje od 1 kwietnia 2023 roku - wszystkie dotychczasowe cenniki tracą ważność
- Wszelkie informacje zawarte w katalogu nie stanowią oferty w rozumieniu Kodeksu Cywilnego i są publikowane wyłącznie do celów informacyjnych bez żadnej odpowiedzialności
- Rysunki zamieszczone w katalogu są jedynie rysunkami poglądowymi
- Przedstawione kolory i wzory mogą różnić się od rzeczywistych
- Kolory z palety RAL dostępne są na specjalne zamówienie
- Zamówienie niestandardowe wydłuża czas realizacji i zwiększa cenę produktu
- Producent zastrzega sobie prawo do wprowadzania bez uprzedzeń zmian parametrów technicznych oraz wyposażenia w produkowanych wyrobach
- Deklarowane parametry współczynników Ud dotyczą wymiarów referencyjnych
- Wszelkie prawa zastrzeżone © Stalprodukt-Zamość Spółka z o.o.

NOWOŚCI



DRZWI 72 ECOTHERM

Najważniejszą z nowości przygotowanych przez firmę Stalprodukt-Zamość na 2023 rok są drzwi 72 Ecotherm.

Doskonałe uszczelnienie, wyeliminowanie na etapie konstrukcyjnym potencjalnych przedmuchów na łączeniu skrzydła z ościeżnicą i progiem dające wymierne oszczędności powstałe w wyniku eliminacji strat ciepła to tylko niektóre z zalet czterostronnej przyłgi, w którą są wyposażone nowe drzwi stalowe.

Drzwi 72 Ecotherm to skrzydło o grubości 72 mm z czterostronną przyłgą, wypełnione pianką poliuretanową, wykonane z ocynkowanej blachy laminowanej lub lakierowanej o grubości 0,6 mm złożone z ościeżnicą stalowo-drewnianą, której wykonanie z dwóch bloków klejonej sosnowej oraz dwóch elementów z blachy ocynkowanej laminowanej lub lakierowanej, o grubościach odpowiednio 0,6 mm i 1,2 mm, pozwala na zachowanie wyjątkowej sztywności oraz doskonałej izolacyjności termicznej. Zestaw uzupełnia próg aluminiowy z przekładką termiczną, zalecamy trójwarstwowy montaż tzw. ciepły z wykorzystaniem podwaliny podprogowej.



OPCJONALNE WYKONANIE DRZWI W KLASIE RC2

dla drzwi o grubości 72 i 85 mm



Z myślą o budownictwie jednorodzinym poszerzamy ofertę wprowadzając możliwość wykonania drzwi o grubości 72 mm i 85 mm w klasie RC2.

Podwyższona odporność na włamanie może występować we wszystkich opcjach wykonania drzwi, w tym także w drzwiach przeszklonych szybami antywłamaniowymi oraz w drzwiach z naświetlami.

NOWE ANTABY

Do znanej już antaby stalowej Mediolan, której gięta forma idealnie wpasowuje się w naszą kolekcję przeszkleń, tłoczeń i aplikacji dołączają kolejne intrygujące pozycje: Ferrara i Arezzo.

Polskie antaby stalowe o doskonałej jakości wykonania oraz ciekawej formie stanowią uzupełnienie kolekcji nowoczesnych pochwytów dla drzwi stalowych produkowanych przez Stalprodukt-Zamość Sp. z o.o.

FERRARA



AREZZO



PRZESZKLENIE DRZWIOWE Z RAMKĄ WYKONANĄ Z CZARNEGO SZKŁA



Czarne szkło dodaje eleganckiego sznytu drzwiom zewnętrznym. Idealnie gładka powierzchnia oraz subtelna praca ze światłem to główne zalety ramek wykonanych z tego materiału. Cieszymy się, że ta wyrefinowana forma przeszkleń drzwiowych jest już w naszej ofercie.

Czarny lacobel kryje się pod numerami S80 i S81.

PAKIETY SZYBOWE Z CIEPŁĄ RAMKĄ



Obecna sytuacja rynkowa sprawia, że producenci drzwi kładą duży nacisk na rozwój swoich produktów w stronę coraz lepszych parametrów termicznych, nic dziwnego ekologia i ekonomia idą tu w parze. Decydując się na wybór drzwi zewnętrznych konsumenci zwracają uwagę nie tylko na design, ale także na walory pozaestetyczne do których zaliczamy parametr przenikalności cieplnej.

W związku z ciągłym rozwojem produktów zdecydowaliśmy się zastąpić dotychczasowe pakiety szybowe w drzwiach o grubości 72 mm pakietami szybowymi z ciepłymi ramkami. Wierzymy, że zmiany jakie wprowadzamy spotkają się z życzliwym odbiorem zarówno po stronie naszych obecnych jak i potencjalnych partnerów biznesowych.

Drzwi wejściowe to tło wielu ważnych wydarzeń w Twoim życiu - powitań i pożegnań. Spraw, by to tło odzwierciedlało Twój charakter. Stalowe drzwi wejściowe dają niesamowite możliwości w zakresie wyboru koloru, a przy tym nie rujną budżetu domowego.

Nowe kolory laminatów w ofercie Stalprodukt-Zamość:

CZERWONY

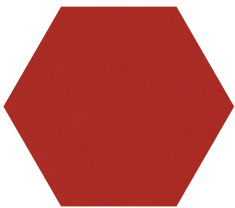

NIEBIESKI

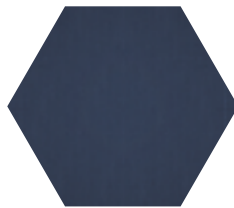

ZIELONY

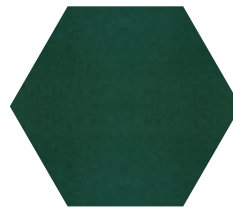

CZARNY
STRUKTURA



ZAMEK ELEKTROMAGNETYCZNY AV3

z czytnikiem linii papilarnych

Coraz popularniejszą alternatywą dla tradycyjnej klamki stają się różnego typu produkty, które wykorzystują technologię do ułatwiania i upraszczania życia – zamiast klucza – odcisk palca.

Jednorazowe zaprogramowanie linii papilarnych pozwala na wygodne otwieranie drzwi odciskiem palca. Problem zgubienia kluczy zostaje wyeliminowany. Ten innowacyjny system kontroli dostępu uwzględnia również niewielkie zmiany np. powiększanie się palca u dzieci w miarę wzrostu.

Połączenie czytnika z zamkiem wielopunktowym automatycznym z elektrycznym otwieraniem to niezwykle komfortowy sposób otwierania drzwi – wystarczy dotknąć skaner, a drzwi same się otworzą.

Drzwi z zamkiem elektromagnetycznym wyceniane są na indywidualne zapytanie.



CZYTE POWIETRZE to ogólnopolski program, którego celem jest poprawa jakości powietrza oraz zmniejszenie emisji gazów cieplarnianych poprzez wymianę źródeł ciepła i poprawę efektywności energetycznej domów jednorodzinnych.

Tabela zamieszczona poniżej zawiera zestawienie modeli drzwi produkowanych przez Stalprodukt-Zamość, które spełniają wymagania techniczne określone w tym programie.

NAZWA	GRUBOŚĆ	WYPEŁNIENIE	PRZESZKLENIE	OŚCIEŻNICA	PRÓG	ROZMIAR	UD W/(M2XK)
MASTER THERM	101 mm	PIANA POLIURETANOWA	PEŁNE	STALOWO-DREWNIANA	ALUMINIOWY	1000	0,63
						900	0,65
						800	0,68
MASTER THERM	101 mm	PIANA POLIURETANOWA	PRZESZKŁONE	STALOWO-DREWNIANA	ALUMINIOWY	1000	0,70
						900	0,73
						800	0,76
ECOTHERM	72 mm	PIANA POLIURETANOWA	PEŁNE	STALOWO-DREWNIANA	ALUMINIOWY	WYM. REF.	0,88
	72 mm	PIANA POLIURETANOWA	PRZESZKŁONE	STALOWO-DREWNIANA	ALUMINIOWY	WYM. REF.	0,96
85 PREMIUM PLUS 85 PREMIUM H PLUS	85 mm	PIANA POLIURETANOWA	PEŁNE	STALOWO-DREWNIANA	ALUMINIOWY	WYM. REF.	0,91
85 PREMIUM PLUS 85 PREMIUM H PLUS	85 mm	PIANA POLIURETANOWA	PRZESZKŁONE	STALOWO-DREWNIANA	ALUMINIOWY	WYM. REF.	1,0
85 PREMIUM	85 mm	PIANA POLIURETANOWA	PEŁNE	STALOWA	STALOWY	WYM. REF.	1,1
85 PREMIUM	85 mm	PIANA POLIURETANOWA	PRZESZKŁONE	STALOWA	STALOWY	WYM. REF.	1,3
85 STANDARD	85 mm	POLISTYREN SPIENIONY	PEŁNE	STALOWA	STALOWY	WYM. REF.	1,2
85 STANDARD	85 mm	POLISTYREN SPIENIONY	PRZESZKŁONE	STALOWA	STALOWY	WYM. REF.	1,3
72 PREMIUM PLUS 72 PREMIUM H PLUS	72 mm	PIANA POLIURETANOWA	PEŁNE	STALOWO-DREWNIANA	ALUMINIOWY	WYM. REF.	1,0
72 PREMIUM PLUS 72 PREMIUM H PLUS	72 mm	PIANA POLIURETANOWA	PRZESZKŁONE PVC/INOX	STALOWO-DREWNIANA	ALUMINIOWY	WYM. REF.	1,1
72 PREMIUM	72 mm	PIANA POLIURETANOWA	PEŁNE	STALOWA	STALOWY	WYM. REF.	1,2
72 PREMIUM	72 mm	PIANA POLIURETANOWA	PRZESZKŁONE	STALOWA	STALOWY	WYM. REF.	1,3
72 STANDARD	72 mm	POLISTYREN SPIENIONY	PEŁNE	STALOWA	STALOWY	WYM. REF.	1,3
55 PREMIUM PLUS	55 mm	PIANA POLIURETANOWA	PEŁNE	STALOWO-DREWNIANA	ALUMINIOWY	WYM. REF.	1,2
55 PREMIUM	55 mm	PIANA POLIURETANOWA	PEŁNE	STALOWA	STALOWY	WYM. REF.	1,2
55 STANDARD	55 mm	POLISTYREN SPIENIONY	PEŁNE	STALOWA	STALOWY	WYM. REF.	1,3

NAZWA	GRUBOŚĆ	WYPEŁNIENIE	PRZESZKLENIE	OŚCIEŻNICA	PRÓG	ROZMIAR	UD W/(M ² XK)
POZOSTAŁE OPCJE WYKONANIA	85 mm	PIANA POLIURETANOWA	PEŁNE	ALUMINIOWA Z WYPEŁNIENIEM	ALUMINIOWY	WYM. REF.	0,80
	85 mm	PIANA POLIURETANOWA	PEŁNE	ALUMINIOWA	ALUMINIOWY	WYM. REF.	0,85
	85 mm	PIANA POLIURETANOWA	PRZESZKŁONE	ALUMINIOWA	ALUMINIOWY	WYM. REF.	0,96
	85 mm	POLISTYREN SPIENIONY	PEŁNE	ALUMINIOWA	ALUMINIOWY	WYM. REF.	0,93
	85 mm	POLISTYREN SPIENIONY	PRZESZKŁONE	ALUMINIOWA	ALUMINIOWY	WYM. REF.	1,0
	72 mm	PIANA POLIURETANOWA	PEŁNE	ALUMINIOWA	ALUMINIOWY	WYM. REF.	0,88
	72 mm	PIANA POLIURETANOWA	PRZESZKŁONE	ALUMINIOWA	ALUMINIOWY	WYM. REF.	0,97
	72 mm	POLISTYREN SPIENIONY	PEŁNE	ALUMINIOWA	ALUMINIOWY	WYM. REF.	0,98
	72 mm	PIANA POLIURETANOWA	PEŁNE	STALOWO-DREWNIANA	STALOWY	WYM. REF.	1,0
	72 mm	PIANA POLIURETANOWA	PEŁNE	ALUMINIOWA	STALOWY	WYM. REF.	1,1
	72 mm	POLISTYREN SPIENIONY	PEŁNE	STALOWO-DREWNIANA	ALUMINIOWY	WYM. REF.	1,1
	72 mm	POLISTYREN SPIENIONY	PEŁNE	ALUMINIOWA	STALOWY	WYM. REF.	1,2
	72 mm	PIANA POLIURETANOWA	PRZESZKŁONE	STALOWO-DREWNIANA	STALOWY	WYM. REF.	1,3
	72 mm	PIANA POLIURETANOWA	PRZESZKŁONE	ALUMINIOWA	STALOWY	WYM. REF.	1,3
	72 mm	POLISTYREN SPIENIONY	PRZESZKŁONE PVC	STALOWO-DREWNIANA	ALUMINIOWY	WYM. REF.	1,3
	55 mm	PIANA POLIURETANOWA	PEŁNE	ALUMINIOWA	STALOWY	WYM. REF.	1,1
	55 mm	PIANA POLIURETANOWA	PEŁNE	STALOWO-DREWNIANA	STALOWY	WYM. REF.	1,1
	55 mm	POLISTYREN SPIENIONY	PEŁNE	STALOWO-DREWNIANA	STALOWY	WYM. REF.	1,3

CIEPŁY MONTAŻ

Firma Stalprodukt-Zamość od dwóch lat prowadzi szkolenia z montażu mechanicznego, a od 2023 roku angażuje się także w propagowanie idei "ciepłego montażu". Na przełomie stycznia i lutego Spółka uczestniczyła w wydarzeniu "Monteriada" na Targach Budma w Poznaniu, gdzie podczas partnerskich montażów z firmami Selena (Tytans Wins), Soudal i Nyxon prezentowane były nowoczesne techniki montażu przy użyciu taśm rozprężnych, membran, pian oraz podwalin podprogowych. Szeroki wybór możliwości technicznych pozwala na zastosowanie montażu trójwarstwowego zarówno przy wymianie stolarki otworowej jak i w nowym budownictwie.

Montaż trójwarstwowy potocznie zwany „ciepłym montażem” to przede wszystkim energooszczędność oraz rozwiązanie zapewniające doskonałe uszczelnienie miejsc, w których najczęściej dochodzi do utraty ciepła i osadzania się wilgoci. To również zapewnienie, że wysokiej klasy stolarka otworowa jest zamontowana w sposób profesjonalny.

Nawet najwyższej klasy drzwi tracą swoje właściwości kiedy są zamontowane w sposób nieprawidłowy.

DOSTĘPNE KOLORY OKLEIN

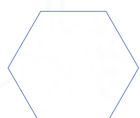

BIAŁY



BIAŁY DREWNOPODOBNY



JASNOZARY



BETON



DĄB BIELONY



DĄB SONOMA



DĄB SHEFFIELD



DĄB TURNER



WINCHESTER



ZŁOTY DĄB



CORTEN



CIEMNY ORZECH



DĄB RUSTICAL

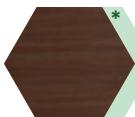

HORIZONTAL



CIEMNY MAHOŃ



DĄB BAGIENNY



ANTRACYT CIEMNY



ANTRACYT DREWNOPODOBNY



CZARNY DREWNOPODOBNY

NOWE KOLORY W OFERCIE



CZERWONY



NIEBIESKI



ZIELONY



CZARNY SUKTURA

* KOLORY DOSTĘPNE DO WYCZERPANIA ZAPASÓW

OKREŚLANIE KIERUNKU OTWIERANIA DRZWI

DRZWI PRAWY
JEŚLI ZAWIASY WIDOCZNE SĄ PO PRAWEJ STRONIE

DRZWI PRAWY
OTWIERANE DO
WEWNĄTRZ

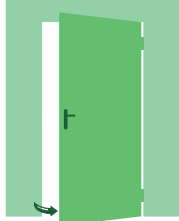

DRZWI PRAWY
OTWIERANE NA
ZEWNĄTRZ

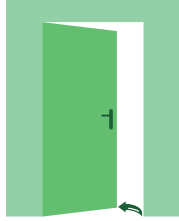

DRZWI LEWE
JEŚLI ZAWIASY WIDOCZNE SĄ PO LEWEJ STRONIE

DRZWI LEWE
OTWIERANE
NA ZEWNĄTRZ

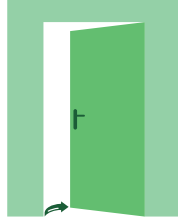

DRZWI LEWE
OTWIERANE
DO WEWNĄTRZ

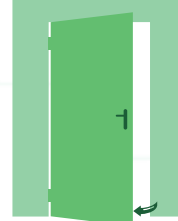

DRZWI ZEWNĘTRZNE



BUDOWA

101 MASTER THERM

 Ud od 0,70 W/(m²K)

DRZWI PRZESZKLONE

 Ud od 0,63 W/(m²K)

DRZWI PEŁNE

 Rw = 30 dB

WSKAŹNIK IZOLACYJNOŚCI AKUSTYCZNEJ DLA DRZWI PEŁNYCH

SKRZYDŁO O GRUBOŚCI 101 MM Z CZTEROSTRONNĄ PRZYLGĄ, KTÓREGO KONSTRUKCJA OPARTA JEST NA PEŁNYM DREWNIANYM RAMIAKU, WYKONANE Z OCYNKOWANEJ BLACHY LAMINOWANEJ O GRUBOŚCI 0,6 MM, WYPEŁNIONE PIANĄ POLIURETANOWĄ, WYPOSAŻONE W DWIE USZCZELKI

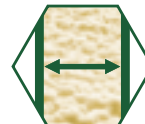

CZTERY BOLCE ANTYWYWAŻENIOWE PO STRONIE ZAWIASOWEJ DRZWI



TRZY ZAWIASY 3D Z OSŁONKAMI REGULOWANE W TRZECH PŁASZCZYZNACH



WIELOPUNKTOWY ZAMEK LISTWOWY HAKOWO-BOLCOWY Z CICHĄ ZAPADKĄ



TRZY ZACZEPY ZAMKA LISTWOWEGO Z REGULOWANYM DOCISKIEM

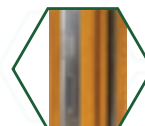

OŚCIEŻNICA STALOWO-DREWNIANA SKŁADAJĄCA SIĘ Z BLACHY OCYNKOWANEJ O GRUBOŚCI 0,6 MM ORAZ KLEJONKI SOSNOWEJ, LAMINOWANA W KOLORZE SKRZYDŁA, WYPOSAŻONA W USZCZELKĘ



ZINTEGROWANY Z OŚCIEŻNICĄ PRÓG ALUMINIOWY Z PRZEKŁADKĄ TERMICZNĄ

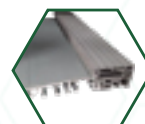

KLAMKA STP-H



GAŁKO-WKŁADKA



OPCJE WYKONANIA ZA DOPŁATĄ



ATESTOWANA WKŁADKA W KL. B



BEZPIECZEŃSTWO KLASA RC2
OPCJA ZAWIERA ATESTOWANE WKŁADKI W KL. B ORAZ KLAMKĘ STP-H/K2

72 ECOTHERM

Ud = 0,88 W/(m²K)

DRZWI PEŁNE

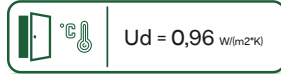
Ud = 0,96 W/(m²K)

DRZWI PRZESZKLONE

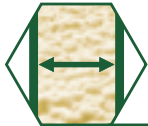

Rw = 30 dB

WSKAŹNIK IZOLACYJNOŚCI AKUSTYCZNEJ
DLA DRZWI PEŁNYCHDRZWI POD
WYMIAR

SKRZYDŁO O GRUBOŚCI 72 MM Z CZTEROSTRONNĄ PRZYLGĄ,
WYKONANE Z OCYNKOWANEJ BLACHY LAMINOWANEJ O GRUBOŚCI 0,6 MM,
WYPEŁNIONE PIANĄ POLIURETANOWĄ,
WYPOSAŻONE W USZCZELKĘ



TRZY BOLCE ANTYWYWAŻENIOWE
PO STRONIE ZAWIASOWEJ DRZWI



TRZY ZAWIASY 3D Z OSŁONKAMI
REGULOWANE W TRZECH PŁASZCZYZNACH



TRZYRYGLOWY ZAMEK GÓRNY



TRZYRYGLOWY ZAMEK GŁÓWNY



ZACZEP ZAMKA Z REGULOWANYM DOCISKIEM



OŚCIEŻNICA STALOWO-DREWNIANA SKŁADAJĄCA SIĘ
Z BLACHY OCYNKOWANEJ O GRUBOŚCI 0,6 - 1,2 MM
ORAZ KLEJONKI SOSNOWEJ,
LAMINOWANA W KOLORZE SKRZYDŁA,
WYPOSAŻONA W USZCZELKĘ



ZINTEGROWANY Z OŚCIEŻNICĄ
PRÓG ALUMINIOWY Z PRZEKŁADKĄ TERMICZNĄ



KLAMKA STP-H



WKŁADKA I GAŁKO-WKŁADKA



85 PREMIUM H ALU

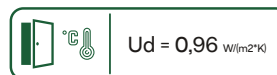

Ud = 0,96 W/(m²·K)

DRZWI PRZESZKLONE

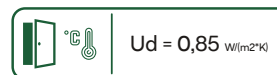

Ud = 0,85 W/(m²·K)

DRZWI PEŁNE



DRZWI POD WYMIAR



Rw = 30 dB

WSKAŹNIK IZOLACYJNOŚCI AKUSTYCZNEJ DLA DRZWI PEŁNYCH



SKRZYDŁO O GRUBOŚCI 85 MM Z TRÓJSTRONNĄ PRZYLGĄ, WYKONANE Z OCYNKOWANEJ BLACHY LAMINOWANEJ O GRUBOŚCI 0,6 MM, WYPEŁNIONE PIANĄ POLIURETANOWĄ, WYPOSAŻONE W USZCZELKĘ

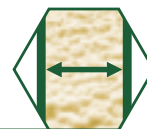

TRZY BOLCE ANTYWYWAŻENIOWE PO STRONIE ZAWIASOWEJ DRZWI



TRZY ZAWIASY Z5



WIELOPUNKTOWY ZAMEK LISTWOWY MACO WYPOSAŻONY W TRZY JĘZYKI Z CICHĄ ZAPADKĄ



TRZY ZACZEPY ZAMKA LISTWOWEGO Z REGULOWANYM DOCISKIEM



OŚCIEŻNICA ALUMINIOWA Z PRZEKŁADKĄ TERMICZNĄ



ZINTEGROWANY Z OŚCIEŻNICĄ PRÓG ALUMINIOWY Z PRZEKŁADKĄ TERMICZNĄ

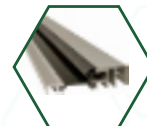

KLAMKA STP-H



GAŁKO-WKŁADKA



OPCJE WYKONANIA ZA DOPLATĄ



ATESTOWANA WKŁADKA W KL. B



BEZPIECZEŃSTWO KLASA RC2

OPCJA ZAWIERA ATESTOWANE WKŁADKI W KL. B ORAZ KLAMKĘ STP-H/K2



ZAWIAS 3D



OŚCIEŻNICA ALUMINIOWA Z WYPEŁNIENIEM

85 PREMIUM H PLUS

Ud = 0,91 W/(m²·K)

DRZWI PEŁNE

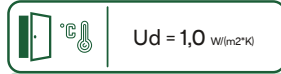
Ud = 1,0 W/(m²·K)

DRZWI PRZESZKLONE

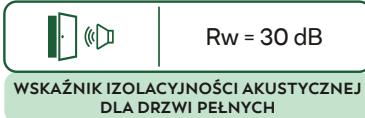

Rw = 30 dB

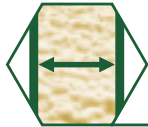
WSKAŹNIK IZOLACYJNOŚCI AKUSTYCZNEJ
DLA DRZWI PEŁNYCHDRZWI POD
WYMIAR

SKRZYDŁO O GRUBOŚCI 85 MM Z TRÓJSTRONNĄ PRZYLGĄ,
WYKONANE Z OCYNKOWANEJ BLACHY LAMINOWANEJ O GRUBOŚCI 0,6 MM,
WYPEŁNIONE PIANĄ POLIURETANOWĄ,
WYPOSAŻONE W USZCZELKĘ



TRZY BOLCE ANTYWYWAŻENIOWE
PO STRONIE ZAWIASOWEJ DRZWI



TRZY ZAWIASY 3D WZMACNIANE, DWUTRZPIENIOWE, Z OSŁONKAMI
REGULOWANE W TRZECH PŁASZCZYZNACH



WIELOPUNKTOWY ZAMEK LISTWOWY MACO
WYPOSAŻONY W TRZY JĘZYKI Z CICHĄ ZAPADKĄ



TRZY ZACZEPY ZAMKA LISTWOWEGO
Z REGULOWANYM DOCISKIEM



OŚCIEŻNICA STALOWO-DREWNIANA SKŁADAJĄCA SIĘ
Z BLACHY OCYNKOWANEJ O GRUBOŚCI 0,6 - 1,2 MM
ORAZ KLEJONKI SOSNOWEJ,
LAMINOWANA W KOLORZE SKRZYDŁA,
WYPOSAŻONA W USZCZELKĘ

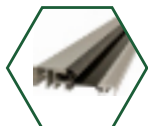

ZINTEGROWANY Z OŚCIEŻNICĄ
PRÓG ALUMINIOWY Z PRZEKŁADKĄ TERMICZNĄ



KLAMKA STP-H



GAŁKO-WKŁADKA



OPCJE WYKONANIA ZA DOPLATĄ



ATESTOWANA
WKŁADKA W KL. B



BEZPIECZEŃSTWO KLASA RC2

OPCJA ZAWIERA ATESTOWANE
WKŁADKI W KL. B
ORAZ KLAMKĘ STP-H/K2

85 PREMIUM ALU

Ud = 0,96 W/(m²·K)

DRZWI PRZESZKŁONE

Ud = 0,85 W/(m²·K)

DRZWI PEŁNE

DRZWI POD WYMIAR

Rw = 30 dB

WSKAŹNIK IZOLACYJNOŚCI AKUSTYCZNEJ DLA DRZWI PEŁNYCH



SKRZYDŁO O GRUBOŚCI 85 MM Z TRÓJSTRONNĄ PRZYLGĄ, WYKONANE Z OCYNKOWANEJ BLACHY LAMINOWANEJ O GRUBOŚCI 0,6 MM, WYPEŁNIONE PIANĄ POLIURETANOWĄ, WYPOSAŻONE W USZCZELKĘ

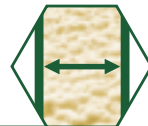

TRZY BOLCE ANTYWYWAŻENIOWE PO STRONIE ZAWIASOWEJ DRZWI



TRZY ZAWIASY Z5



TRZYRYGLOWY ZAMEK GÓRNY



TRZYRYGLOWY ZAMEK GŁÓWNY



ZACZEP ZAMKA Z REGULOWANYM DOCISKIEM



OŚCIEŻNICA ALUMINIOWA Z PRZEKŁADKĄ TERMICZNĄ



ZINTEGROWANY Z OŚCIEŻNICĄ PRÓG ALUMINIOWY Z PRZEKŁADKĄ TERMICZNĄ

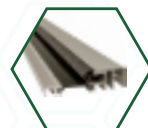

KLAMKA STP-H



GAŁKO-WKŁADKA



OPCJE WYKONANIA ZA DOPLATĄ



ATESTOWANA WKŁADKA W KL. B



BEZPIECZEŃSTWO KLASA RC2

OPCJA ZAWIERA ATESTOWANE WKŁADKI W KL. B ORAZ KLAMKĘ STP-H/K2



ZAWIAS 3D



OŚCIEŻNICA ALUMINIOWA Z WYPEŁNIENIEM

85 PREMIUM PLUS

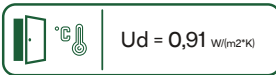
Ud = 0,91 W/(m²·K)

DRZWI PEŁNE

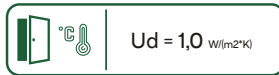
Ud = 1,0 W/(m²·K)

DRZWI PRZESZKLONE



Rw = 30 dB

WSKAŹNIK IZOLACYJNOŚCI AKUSTYCZNEJ
DLA DRZWI PEŁNYCHDRZWI POD
WYMIAR

SKRZYDŁO O GRUBOŚCI 85 MM Z TRÓJSTRONNĄ PRZYLGĄ,
WYKONANE Z OCYNKOWANEJ BLACHY LAMINOWANEJ O GRUBOŚCI 0,6 MM,
WYPEŁNIONE PIANĄ POLIURETANOWĄ,
WYPOSAŻONE W USZCZELKĘ



TRZY BOLCE ANTYWYWAŻENIOWE
PO STRONIE ZAWIASOWEJ DRZWI



TRZY ZAWIASY 3D WZMACNIANE, DWUTRZPIENIOWE, Z OSŁONKAMI
REGULOWANE W TRZECH PŁASZCZYZNACH



TRZYRYGLOWY ZAMEK GÓRNY



TRZYRYGLOWY ZAMEK GŁÓWNY



ZACZEP ZAMKA Z REGULOWANYM DOCISKIEM



OŚCIEŻNICA STAŁOWO-DREWNIANA SKŁADAJĄCA SIĘ
Z BLACHY OCYNKOWANEJ O GRUBOŚCI 0,6 - 1,2 MM
ORAZ KLEJONKI SOSNOWEJ,
LAMINOWANA W KOLORZE SKRZYDŁA,
WYPOSAŻONA W USZCZELKĘ

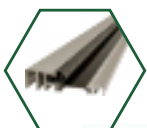

ZINTEGROWANY Z OŚCIEŻNICĄ
PRÓG ALUMINIOWY Z PRZEKŁADKĄ TERMICZNĄ



KLAMKA STP-H



WKŁADKA I GAŁKO-WKŁADKA



OPCJE WYKONANIA ZA DOPŁATĄ



ATESTOWANA
WKŁADKA W KL. B



BEZPIECZEŃSTWO KLASA RC2

OPCJA ZAWIERA ATESTOWANE
WKŁADKI W KL. B
ORAZ KLAMKĘ STP-H/K2

85 PREMIUM



Ud = 1,3 W/(m²*K)

DRZWI PRZESZKLONE

Ud = 1,1 W/(m²*K)

DRZWI PEŁNE

DRZWI POD WYMIAR

Rw = 30 dB

WSKAŹNIK IZOLACYJNOŚCI AKUSTYCZNEJ DLA DRZWI PEŁNYCH

SKRZYDŁO O GRUBOŚCI 85 MM Z TRÓJSTRONNĄ PRZYLGĄ, WYKONANE Z OCYNKOWANEJ BLACHY LAMINOWANEJ O GRUBOŚCI 0,6 MM, WYPEŁNIONE PIANĄ POLIURETANOWĄ, WYPOSAŻONE W USZCZELKĘ



TRZY BOLCE ANTYWYWAŻENIOWE PO STRONIE ZAWIASOWEJ DRZWI



TRZY ZAWIASY TRÓJDZIELNE Z5



TRZYRYGLOWY ZAMEK GÓRNY



TRZYRYGLOWY ZAMEK GŁÓWNY



ZACZEP ZAMKA Z REGULOWANYM DOCISKIEM



OŚCIEŻNICA STALOWA WYKONANA Z BLACHY OCYNKOWANEJ O GRUBOŚCI 1,2 MM, LAMINOWANA W KOLORZE SKRZYDŁA, WYPOSAŻONA W USZCZELKĘ



ZINTEGROWANY Z OŚCIEŻNICĄ PRÓG STALOWY Z USZCZELKĄ

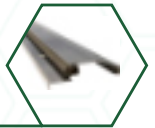

KLAMKA STP-H



WKŁADKA I GAŁKO-WKŁADKA



DOSTĘPNE MODELE OŚCIEŻNIC

W STANDARDZIE



ZA DOPLATĄ



OPCJE WYKONANIA ZA DOPLATĄ



ATESTOWANA WKŁADKA W KL. B

BEZPIECZEŃSTWO KLASA RC2

OPCJA ZAWIERA ATESTOWANE WKŁADKI W KL. B ORAZ KLAMKĘ STP-H/K2



85 STANDARD

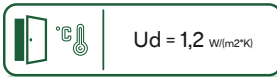

Ud = 1,2 W/(m²·K)

DRZWI PEŁNE

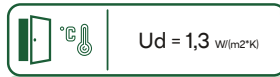

Ud = 1,3 W/(m²·K)

DRZWI PRZESZKLONE



Rw = 30 dB

WSKAŹNIK IZOLACYJNOŚCI AKUSTYCZNEJ
DLA DRZWI PEŁNYCH



DRZWI POD
WYMIAR

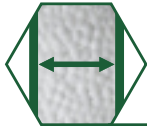

SKRZYDŁO O GRUBOŚCI 85 MM Z TRÓJSTRONNĄ PRZYLGĄ,
WYKONANE Z OCYNKOWANEJ BLACHY LAMINOWANEJ O GRUBOŚCI 0,6 MM,
WYPEŁNIONE POLISTYRENEM SPIENIONYM (STYROPIANEM),
WYPOSAŻONE W USZCZELKĘ



TRZY BOLCE ANTYWYWAŻENIOWE
PO STRONIE ZAWIASOWEJ DRZWI



TRZY ZAWIASY TRÓJDZIELNE Z5



TRZYRYGLOWY ZAMEK GÓRNY



TRZYRYGLOWY ZAMEK GŁÓWNY



ZACZEP ZAMKA Z REGULOWANYM DOCISKIEM



OŚCIEŻNICA STALOWA
WYKONANA Z BLACHY OCYNKOWANEJ O GRUBOŚCI 1,2 MM,
LAMINOWANA W KOLORZE SKRZYDŁA,
WYPOSAŻONA W USZCZELKĘ



ZINTEGROWANY Z OŚCIEŻNICĄ PRÓG STALOWY Z USZCZELKĄ



KLAMKA STP-H



WKŁADKA I GAŁKO-WKŁADKA



OPCJE WYKONANIA ZA DOPLATĄ



ATESTOWANA
WKŁADKA W KL. B

BEZPIECZEŃSTWO
KLASA RC2

OPCJA ZAWIERA ATESTOWANE
WKŁADKI W KL. B
ORAZ KLAMKĘ STP-H/K2



W STANDARDZIE



FD-25/21/B

ZA DOPLATĄ



ALUMINIOWA
Z PRZEKŁADKĄ TERMICZNĄ



STALOWO-DREWNIANA
Z ZAWIASEM 3D



ALUMINIOWA
Z WYPEŁNIENIEM

DOSTĘPNE MODELE OŚCIEŻNIC

72 PREMIUM H ALU

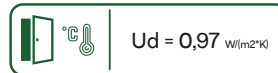

Ud = 0,97 W/(m²·K)

DRZWI PRZESZKLONE



Ud = 0,88 W/(m²·K)

DRZWI PEŁNE



DRZWI POD
WYMIAR



Rw = 30 dB

WSKAŹNIK IZOLACYJNOŚCI AKUSTYCZNEJ
DLA DRZWI PEŁNYCH



SKRZYDŁO O GRUBOŚCI 72 MM Z TRÓJSTRONNĄ PRZYLGĄ,
WYKONANE Z OCYNKOWANEJ BLACHY LAMINOWANEJ O GRUBOŚCI 0,6 MM,
WYPEŁNIONE PIANĄ POLIURETANOWĄ,
WYPOSAŻONE W USZCZELKĘ

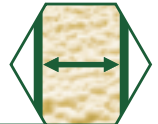

TRZY BOLCE ANTYWYWAŻENIOWE
PO STRONIE ZAWIASOWEJ DRZWI



TRZY ZAWIASY Z5



WIELOPUNKTOWY ZAMEK LISTWOWO-HAKOWY WINKHAUS



ZACZEP ZAMKA LISTWOWEGO
Z REGULOWANYM DOCISKIEM

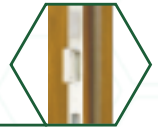

OŚCIEŻNICA ALUMINIOWA Z PRZEKŁADKĄ TERMICZNĄ



ZINTEGROWANY Z OŚCIEŻNICĄ
PRÓG ALUMINIOWY Z PRZEKŁADKĄ TERMICZNĄ

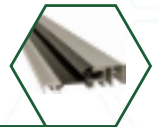

KLAMKA STP-H



GAŁKO-WKŁADKA



OPCJE WYKONANIA ZA DOPLATĄ



ATESTOWANA
WKŁADKA W KL. B



BEZPIECZEŃSTWO KLASA RC2

OPCJA ZAWIERA ATESTOWANE
WKŁADKI W KL. B
ORAZ KLAMKĘ STP-H/K2



ZAWIAS 3D

72 PREMIUM H PLUS

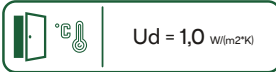
Ud = 1,0 W/(m²·K)

DRZWI PEŁNE

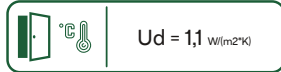
Ud = 1,1 W/(m²·K)

DRZWI PRZESZKLONE

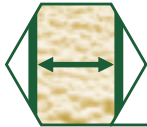

Rw = 30 dB

WSKAŹNIK IZOLACYJNOŚCI AKUSTYCZNEJ
DLA DRZWI PEŁNYCHDRZWI POD
WYMIAR

SKRZYDŁO O GRUBOŚCI 72 MM Z TRÓJSTRONNĄ PRZYLGĄ,
WYKONANE Z OCYNKOWANEJ BLACHY LAMINOWANEJ O GRUBOŚCI 0,6 MM,
WYPEŁNIONE PIANĄ POLIURETANOWĄ,
WYPOSAŻONE W USZCZELKĘ



TRZY BOLCE ANTYWYWAŻENIOWE
PO STRONIE ZAWIASOWEJ DRZWI



TRZY ZAWIASY 3D Z OSŁONKAMI
REGULOWANE W TRZECH PŁASZCZYZNACH



WIELOPUNKTOWY ZAMEK LISTWOWO-HAKOWY WINKHAUS



ZACZEP ZAMKA LISTWOWEGO
Z REGULOWANYM DOCISKIEM



OŚCIEŻNICA STALOWO-DREWNIANA SKŁADAJĄCA SIĘ
Z BLACHY OCYNKOWANEJ O GRUBOŚCI 0,6 - 1,2 MM
ORAZ KLEJONKI SOSNOWEJ,
LAMINOWANA W KOLORZE SKRZYDŁA,
WYPOSAŻONA W USZCZELKĘ

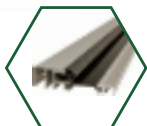

ZINTEGROWANY Z OŚCIEŻNICĄ
PRÓG ALUMINIOWY Z PRZEKŁADKĄ TERMICZNĄ



KLAMKA STP-H



GAŁKO-WKŁADKA



OPCJE WYKONANIA ZA DOPLATĄ



ATESTOWANA
WKŁADKA W KL. B



BEZPIECZEŃSTWO KLASA RC2

OPCJA ZAWIERA ATESTOWANE
WKŁADKI W KL. B
ORAZ KLAMKĘ STP-H/K2

72 PREMIUM ALU

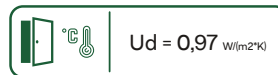

Ud = 0,97 W/(m²·K)

DRZWI PRZESZKLONE

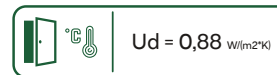

Ud = 0,88 W/(m²·K)

DRZWI PEŁNE



DRZWI POD WYMIAR



Rw = 30 dB

WSKAŹNIK IZOLACYJNOŚCI AKUSTYCZNEJ DLA DRZWI PEŁNYCH



SKRZYDŁO O GRUBOŚCI 72 MM Z TRÓJSTRONNĄ PRZYLGĄ, WYKONANE Z OCYNKOWANEJ BLACHY LAMINOWANEJ O GRUBOŚCI 0,6 MM, WYPEŁNIONE PIANĄ POLIURETANOWĄ, WYPOSAŻONE W USZCZELKĘ

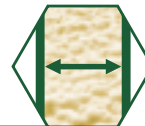

TRZY BOLCE ANTYWYWAŻENIOWE PO STRONIE ZAWIASOWEJ DRZWI



TRZY ZAWIASY Z5



TRZYRYGLOWY ZAMEK GÓRNY



TRZYRYGLOWY ZAMEK GŁÓWNY



ZACZEP ZAMKA Z REGULOWANYM DOCISKIEM



OŚCIEŻNICA ALUMINIOWA Z PRZEKŁADKĄ TERMICZNĄ



ZINTEGROWANY Z OŚCIEŻNICĄ PRÓG ALUMINIOWY Z PRZEKŁADKĄ TERMICZNĄ

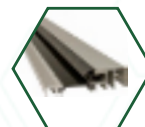

KLAMKA STP-H



WKŁADKA I GAŁKO-WKŁADKA W SYSTEMIE JEDNEGO KLUCZA



OPCJE WYKONANIA ZA DOPLATĄ



ATESTOWANA WKŁADKA W KL. B



BEZPIECZEŃSTWO KLASA RC2

OPCJA ZAWIERA ATESTOWANE WKŁADKI W KL. B ORAZ KLAMKĘ STP-H/K2



ZAWIAS 3D

72 PREMIUM PLUS

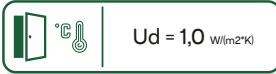
Ud = 1,0 W/(m²·K)

DRZWI PEŁNE

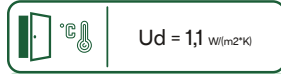
Ud = 1,1 W/(m²·K)

DRZWI PRZESZKLONE



Rw = 30 dB

WSKAŹNIK IZOLACYJNOŚCI AKUSTYCZNEJ
DLA DRZWI PEŁNYCHDRZWI POD
WYMIAR

SKRZYDŁO O GRUBOŚCI 72 MM Z TRÓJSTRONNĄ PRZYLGĄ,
WYKONANE Z OCYNKOWANEJ BLACHY LAMINOWANEJ O GRUBOŚCI 0,6 MM,
WYPEŁNIONE PIANĄ POLIURETANOWĄ,
WYPOSAŻONE W USZCZELKĘ



TRZY BOLCE ANTYWYWAŻENIOWE
PO STRONIE ZAWIASOWEJ DRZWI



TRZY ZAWIASY 3D Z OSŁONKAMI
REGULOWANE W TRZECH PŁASZCZYZNACH



TRZYRYGLOWY ZAMEK GÓRNY



TRZYRYGLOWY ZAMEK GŁÓWNY



ZACZEP ZAMKA Z REGULOWANYM DOCISKIEM



OŚCIEŻNICA STALOWO-DREWNIANA SKŁADAJĄCA SIĘ
Z BLACHY OCYNKOWANEJ O GRUBOŚCI 0,6 - 1,2 MM
ORAZ KLEJONKI SOSNOWEJ,
LAMINOWANA W KOLORZE SKRZYDŁA,
WYPOSAŻONA W USZCZELKĘ

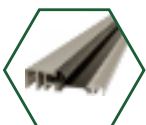

ZINTEGROWANY Z OŚCIEŻNICĄ
PRÓG ALUMINIOWY Z PRZEKŁADKĄ TERMICZNĄ



KLAMKA STP-H



WKŁADKA I GAŁKO-WKŁADKA
W SYSTEMIE JEDNEGO KLUCZA



OPCJE WYKONANIA ZA DOPLATĄ



ATESTOWANA
WKŁADKA W KL. B



BEZPIECZEŃSTWO KLASA RC2

OPCJA ZAWIERA ATESTOWANE
WKŁADKI W KL. B
ORAZ KLAMKĘ STP-H/K2

72 PREMIUM



Ud = 1,3 W/(m²K)

DRZWI PRZESZKLONE

Ud = 1,2 W/(m²K)

DRZWI PEŁNE

DRZWI POD WYMIAR

Rw = 30 dB

WSKAŹNIK IZOLACYJNOŚCI AKUSTYCZNEJ DLA DRZWI PEŁNYCH

SKRZYDŁO O GRUBOŚCI 72 MM Z TRÓJSTRONNĄ PRZYLGĄ, WYKONANE Z OCYNKOWANEJ BLACHY LAMINOWANEJ O GRUBOŚCI 0,6 MM, WYPEŁNIONE PIANĄ POLIURETANOWĄ, WYPOSAŻONE W USZCZELKĘ



TRZY BOLCE ANTYWYWAŻENIOWE PO STRONIE ZAWIASOWEJ DRZWI



TRZY ZAWIASY TRÓJDZIELNE Z5



TRZYRYGLOWY ZAMEK GÓRNY



TRZYRYGLOWY ZAMEK GŁÓWNY



ZACZEP ZAMKA Z REGULOWANYM DOCISKIEM



OŚCIEŻNICA STALOWA WYKONANA Z BLACHY OCYNKOWANEJ O GRUBOŚCI 1,2 MM, LAMINOWANA W KOLORZE SKRZYDŁA, WYPOSAŻONA W USZCZELKĘ



ZINTEGROWANY Z OŚCIEŻNICĄ PRÓG STALOWY Z USZCZELKĄ



KLAMKA STP-H



WKŁADKA I GAŁKO-WKŁADKA W SYSTEMIE JEDNEGO KLUCZA



DOSTĘPNE MODELE OŚCIEŻNIC

W STANDARDZIE



FD-25/12



FD-25/21/B

ZA DOPLATĄ



ALUMINIOWA Z PRZEKŁADKĄ TERMICZNĄ



STALOWO -DREWNIANA Z ZAWIASEM 3D



FD-25/12 + MASKOWNICA

OPCJE WYKONANIA ZA DOPLATĄ



ATESTOWANA WKŁADKA W KL. B

BEZPIECZEŃSTWO KLASA RC2

OPCJA ZAWIERA ATESTOWANE WKŁADKI W KL. B ORAZ KLAMKĘ STP-H/K2



72 STANDARD

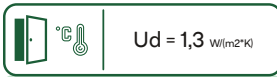

Ud = 1,3 W/(m²*K)

DRZWI PEŁNE

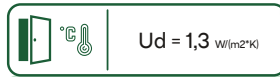

Ud = 1,3 W/(m²*K)

DRZWI PRZESZKLONE



Rw = 30 dB

WSKAŹNIK IZOLACYJNOŚCI AKUSTYCZNEJ DLA DRZWI PEŁNYCH



DRZWI POD WYMIAR

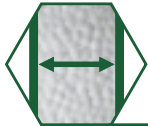

SKRZYDŁO O GRUBOŚCI 72 MM Z TRÓJSTRONNĄ PRZYLGĄ, WYKONANE Z OCYNKOWANEJ BLACHY LAMINOWANEJ O GRUBOŚCI 0,6 MM, WYPEŁNIONE POLISTYRENEM SPIENIONYM (STYROPIANEM), WYPOSAŻONE W USZCZELKĘ



TRZY BOLCE ANTYWYWAŻENIOWE PO STRONIE ZAWIASOWEJ DRZWI

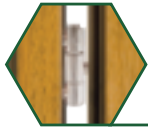

TRZY ZAWIASY TRÓJDZIELNE Z5



TRZYRYGLOWY ZAMEK GÓRNY



TRZYRYGLOWY ZAMEK GŁÓWNY



ZACZEP ZAMKA Z REGULOWANYM DOCISKIEM



OŚCIEŻNICA STALOWA WYKONANA Z BLACHY OCYNKOWANEJ O GRUBOŚCI 1,2 MM, LAMINOWANA W KOLORZE SKRZYDŁA, WYPOSAŻONA W USZCZELKĘ



ZINTEGROWANY Z OŚCIEŻNICĄ PRÓG STALOWY Z USZCZELKĄ



KLAMKA STP-H



WKŁADKA I GAŁKO-WKŁADKA W SYSTEMIE JEDNEGO KLUCZA



OPCJE WYKONANIA ZA DOPLATĄ



ATESTOWANA WKŁADKA W KL. B

BEZPIECZEŃSTWO KLASA RC2



OPCJA ZAWIERA ATESTOWANE WKŁADKI W KL. B ORAZ KLAMKĘ STP-H/K2

W STANDARDZIE



FD-25/12



FD-25/21/B

ZA DOPLATĄ



ALUMINIOWA Z PRZEKŁADKĄ TERMICZNĄ



STALOWO -DREWNIANA Z ZAWIASEM 3D



FD-25/12 + MASKOWNICA

DOSTĘPNE MODELE OŚCIEŻNIC

55 PREMIUM PLUS

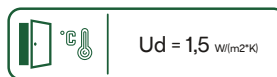

Ud = 1,5 W/(m²·K)

DRZWI PRZESZKLONE



Ud = 1,2 W/(m²·K)

DRZWI PEŁNE



DRZWI POD WYMIAR



Rw = 27 dB

WSKAŹNIK IZOLACYJNOŚCI AKUSTYCZNEJ
DLA DRZWI PEŁNYCH

SKRZYDŁO O GRUBOŚCI 55 MM Z TRÓJSTRONNĄ PRZYLGĄ, WYKONANE Z OCYNKOWANEJ BLACHY LAMINOWANEJ O GRUBOŚCI 0,6 MM, WYPEŁNIONE PIANĄ POLIURETANOWĄ, WYPOSAŻONE W USZCZELKĘ

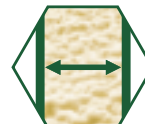

TRZY BOLCE ANTYWYWAŻENIOWE PO STRONIE ZAWIASOWEJ DRZWI



TRZY ZAWIASY 3D Z OSŁONKAMI REGULOWANE W TRZECH PŁASZCZYZNACH



TRZYRYGLOWY ZAMEK GÓRNY



TRZYRYGLOWY ZAMEK GŁÓWNY



ZACZEP ZAMKA Z REGULOWANYM DOCISKIEM



OŚCIEŻNICA STALOWO-DREWNIANA SKŁADAJĄCA SIĘ Z BLACHY OCYNKOWANEJ O GRUBOŚCI 0,6 - 1,2 MM ORAZ KLEJONKI SOSNOWEJ, LAMINOWANA W KOLORZE SKRZYDŁA, WYPOSAŻONA W USZCZELKĘ



ZINTEGROWANY Z OŚCIEŻNICĄ PRÓG ALUMINIOWY Z PRZEKŁADKĄ TERMICZNĄ

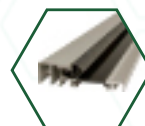

KLAMKA STP-H



WKŁADKA I GAŁKO-WKŁADKA W SYSTEMIE JEDNEGO KLUCZA



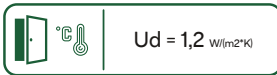

Ud = 1,2 W/(m²·K)

DRZWI PEŁNE

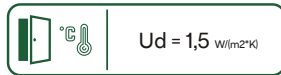

Ud = 1,5 W/(m²·K)

DRZWI PRZESZKLONE



Rw = 27 dB

WSKAŹNIK IZOLACYJNOŚCI AKUSTYCZNEJ
DLA DRZWI PEŁNYCH



DRZWI POD
WYMIAR

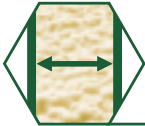

SKRZYDŁO O GRUBOŚCI 55 MM Z TRÓJSTRONNĄ PRZYLGĄ,
WYKONANE Z OCYNKOWANEJ BLACHY LAMINOWANEJ O GRUBOŚCI 0,6 MM,
WYPEŁNIONE PIANĄ POLIURETANOWĄ,
WYPOSAŻONE W USZCZELKĘ



TRZY BOLCE ANTYWYWAŻENIOWE
PO STRONIE ZAWIASOWEJ DRZWI



TRZY ZAWIASY TRÓJDZIELNE Z5



TRZYRYGLOWY ZAMEK GÓRNY



TRZYRYGLOWY ZAMEK GŁÓWNY



ZACZEP ZAMKA Z REGULOWANYM DOCISKIEM



OŚCIEŻNICA STALOWA
WYKONANA Z BLACHY OCYNKOWANEJ O GRUBOŚCI 1,2 MM,
LAMINOWANA W KOLORZE SKRZYDŁA,
WYPOSAŻONA W USZCZELKĘ



ZINTEGROWANY Z OŚCIEŻNICĄ PRÓG STALOWY Z USZCZELKĄ



KLAMKA STP-H



WKŁADKA I GAŁKO-WKŁADKA W SYSTEMIE JEDNEGO KLUCZA



DOSTĘPNE MODELE OŚCIEŻNIC

W STANDARDZIE



FD-25/12



FD-25/21/B



FD-25/21/C

ZA DOPLATĄ



STALOWO-DREWNIANA
Z ZAWIASEM 3D



FD-25/12 +
MASKOWNICA

55 STANDARD



Ud = 1,6 W/(m²K)

DRZWI PRZESZKLONE



Ud = 1,3 W/(m²K)

DRZWI PEŁNE



DRZWI POD WYMIAR



Rw = 27 dB

WSKAŹNIK IZOLACYJNOŚCI AKUSTYCZNEJ DLA DRZWI PEŁNYCH

SKRZYDŁO O GRUBOŚCI 55 MM Z TRÓJSTRONNĄ PRZYLGĄ, WYKONANE Z OCYNKOWANEJ BLACHY LAMINOWANEJ O GRUBOŚCI 0,6 MM, WYPEŁNIONE POLISTYRENEM SPIENIONYM (STYROPIANEM), WYPOSAŻONE W USZCZELKĘ

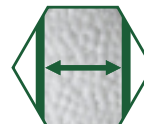

TRZY BOLCE ANTYWYWAŻENIOWE PO STRONIE ZAWIASOWEJ DRZWI



TRZY ZAWIASY TRÓJDZIELNE Z5



TRZYRYGLOWY ZAMEK GÓRNY



ZACZEP ZAMKA Z REGULOWANYM DOCISKIEM



OŚCIEŻNICA STALOWA WYKONANA Z BLACHY OCYNKOWANEJ O GRUBOŚCI 1,2 MM, LAMINOWANA W KOLORZE SKRZYDŁA, WYPOSAŻONA W USZCZELKĘ



ZINTEGROWANY Z OŚCIEŻNICĄ PRÓG STALOWY Z USZCZELKĄ



KLAMKA STP-H



WKŁADKA I GAŁKO-WKŁADKA W SYSTEMIE JEDNEGO KLUCZA



DOSTĘPNE MODELE OŚCIEŻNIC

W STANDARDZIE



FD-25/12



FD-25/21/B



FD-25/21/C

ZA DOPŁATĄ



STALOWO-DREWNIANA Z ZAWIASEM 3D



FD-25/12 + MASKOWNICA



DRZWI ZEWNĘTRZNE

PRZESZKLONE

KOLORY STANDARD



NOWOŚCI !



KOLORY EXCLUSIVE DOPLATA 250,00 PLN



DRZWI W ROZMIARACH 100N I 100E DOSTĘPNE TYLKO W OZNACZONYCH KOLORACH

KOLORY DOSTĘPNE DO WYCZERPIANIA ZAPASÓW

DRZWI ZEWNĘTRZNE PRZESZKLONE

NOWOŚĆ !

TŁOCZENIE T55



PRZESZKLENIE S80

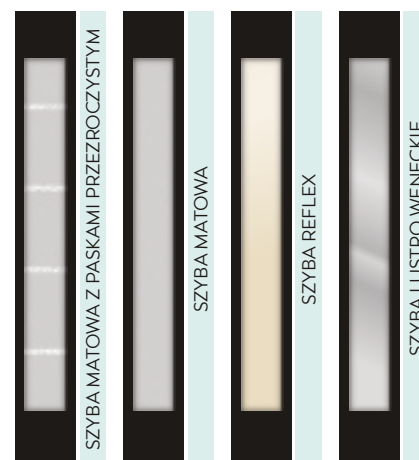

RAMKA CZARNA SZKLANA LACOBEL

	CENA NETTO ZA KOMPLET	Ud
55 STANDARD	X	1,6
55 PREMIUM	X	1,5
55 PREMIUM PLUS	X	1,5
72 STANDARD	3 630,00	1,3
72 PREMIUM	3 950,00	1,3
72 PREMIUM PLUS	4 520,00	1,1
72 PREMIUM ALU	5 090,00	0,97
72 PREMIUM H PLUS	4 840,00	1,1
72 PREMIUM H ALU	5 410,00	0,97
85 STANDARD	3 980,00	1,3
85 PREMIUM	4 440,00	1,3
85 PREMIUM PLUS	5 010,00	1,0
85 PREMIUM ALU	5 785,00	0,96
85 PREMIUM H PLUS	5 430,00	1,0
85 PREMIUM H ALU	6 205,00	0,96
72 ECOTHERM	4 935,00	0,96
101 MASTERHERM	X	X

DOSTĘPNE ROZMIARY:

80N, 80E, 90N, 90E, 100N, 100E

DOPLATA DO SZER. 100 - 220,00 PLN

DRZWI O GRUBOŚCI 85 MM WYKONYWANE SĄ

W KOLORACH: BIAŁY, DĄB TURNER, WINCHESTER,

ŻŁOTY DĄB, CIEMNY ORZECH, DĄB BAGIENNY, ANTRACYT CIEMNY,

ANTRACYT DREWNOPODOBNY, CZERWONY, NIEBIESKI, ZIELONY, CZARNY STRUKTURA

I WYSTĘPUJĄ W ROZMIARACH 80N, 80E, 90N, 90E

NOWOŚĆ!

DRZWI ZEWNĘTRZNE PRZESZKLONE



G
S80



G
S80



T60
S80



T55
S80

KOLORY STANDARD

- BIAŁY
- BIAŁY DREWNOPODOBNY
- JASNOSZARY
- BETON
- DĄB BIELONY
- DĄB SONOMA
- DĄB SHEFFIELD
- WINCHESTER
- ŻŁOTY DĄB
- CORTEN
- CIEMNY ORZECH
- DĄB RUSTICAL
- HORIZONTAL
- CIEMNY MAHOŃ
- DĄB BAGIENNY
- ANTRACYT CIEMNY
- ANTRACYT DREWNOPODOBNY

NOWOŚCI!

- CZERWONY
- NIEBIESKI
- ZIELONY
- CZARNY STRUKTURA

KOLORY EXCLUSIVE DOPLATA 250,00 PLN

- DĄB TURNER
- CZARNY DREWNOPODOBNY

DRZWI W ROZMIARACH 100N I 100E DOSTĘPNE TYLKO W OZNACZONYCH KOLORACH

KOLORY DOSTĘPNE DO WYCZERPIANIA ZAPASÓW

KOLORY STANDARD



NOWOŚCI !



KOLORY EXCLUSIVE DOPLATA 250,00 PLN



DRZWI W ROZMIARACH 100N I 100E DOSTĘPNE TYLKO W OZNACZONYCH KOLORACH

KOLORY DOSTĘPNE DO WYCZERPIANIA ZAPASÓW

DRZWI ZEWNĘTRZNE PRZESZKLONE

TŁOCZENIE T60



DOSTĘPNE ROZMIARY:

80N, 80E, 90N, 90E, 100N, 100E

DOPLATA DO SZER. 100 - 220,00 PLN

DRZWI O GRUBOŚCI 85 MM WYKONYWANE SĄ

W KOLORACH: BIAŁY, DĄB TURNER, WINCHESTER,

ŻŁOTY DĄB, CIEMNY ORZECH, DĄB BAGIENNY, ANTRACYT CIEMNY,

ANTRACYT DREWNOPODOBNY, CZERWONY, NIEBIESKI, ZIELONY, CZARNY STRUKTURA

I WYSTĘPUJĄ W ROZMIARACH 80N, 80E, 90N, 90E

NOWOŚĆ !

PRZESZKLENIE S81

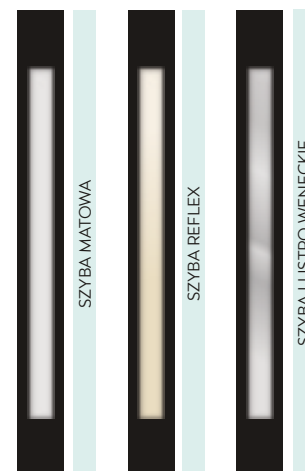

RAMKA CZARNA SZKLANA LACOBEL

	CENA NETTO ZA KOMPLET	Ud
55 STANDARD	X	1,6
55 PREMIUM	X	1,5
55 PREMIUM PLUS	X	1,5
72 STANDARD	3 630,00	1,3
72 PREMIUM	3 950,00	1,3
72 PREMIUM PLUS	4 520,00	1,1
72 PREMIUM ALU	5 090,00	0,97
72 PREMIUM H PLUS	4 840,00	1,1
72 PREMIUM H ALU	5 410,00	0,97
85 STANDARD	3 980,00	1,3
85 PREMIUM	4 440,00	1,3
85 PREMIUM PLUS	5 010,00	1,0
85 PREMIUM ALU	5 785,00	0,96
85 PREMIUM H PLUS	5 430,00	1,0
85 PREMIUM H ALU	6 205,00	0,96
72 ECOTHERM	4 935,00	0,96
101 MASTERTHERM	X	X

NOWOŚĆ!

DRZWI ZEWNĘTRZNE PRZESZKLONE



G
S81



T55
S81



T62
S81



G
S81

KOLORY STANDARD

-  BIAŁY
-  BIAŁY DREWNOPODOBNY
-  JASNOSZARY
-  BETON
-  DĄB BIELONY
-  DĄB SONOMA
-  DĄB SHEFFIELD
-  WINCHESTER
-  ŻŁOTY DĄB
-  CORTEN
-  CIEMNY ORZECH
-  DĄB RUSTICAL
-  HORIZONTAL
-  CIEMNY MAHOŃ
-  DĄB BAGIENNY
-  ANTRACYT CIEMNY
-  ANTRACYT DREWNOPODOBNY

NOWOŚCI!

-  CZERWONY
-  NIEBIESKI
-  ZIELONY
-  CZARNY STRUKTURA

**KOLORY EXCLUSIVE
DOPLATA 250,00 PLN**

-  DĄB TURNER
-  CZARNY DREWNOPODOBNY

 DRZWI W ROZMIARACH 100N I 100E DOSTĘPNE TYLKO W OZNACZONYCH KOLORACH

 KOLORY DOSTĘPNE DO WYCZERPIANIA ZAPASÓW

KOLORY STANDARD



NOWOŚCI !



KOLORY EXCLUSIVE DOPLATA 250,00 PLN



DRZWI W ROZMIARACH
100N I 100E DOSTĘPNE TYLKO
W OZNACZONYCH KOLORACH

KOLORY DOSTĘPNE DO
WYCZERPIANIA ZAPASÓW

DRZWI ZEWNĘTRZNE PRZESZKLONE

TŁOCZENIE T41



PRZESZKLENIE S37



RAMKI DOSTĘPNE W KOLORACH INOX I CZARNYM

	CENA NETTO ZA KOMPLET	Ud
55 STANDARD	3 035,00	1,6
55 PREMIUM	3 240,00	1,5
55 PREMIUM PLUS	3 810,00	1,5
72 STANDARD	3 430,00	1,3
72 PREMIUM	3 750,00	1,3
72 PREMIUM PLUS	4 850,00	1,1
72 PREMIUM ALU	4 320,00	0,97
72 PREMIUM H PLUS	4 640,00	1,1
72 PREMIUM H ALU	4 640,00	0,97
85 STANDARD	3 740,00	1,3
85 PREMIUM	4 200,00	1,3
85 PREMIUM PLUS	4 770,00	1,0
85 PREMIUM ALU	5 545,00	0,96
85 PREMIUM H PLUS	5 190,00	1,0
85 PREMIUM H ALU	5 965,00	0,96
72 ECOTHERM	4 735,00	0,96
101 MASTERHERM	6 540,00	0,70

DOSTĘPNE ROZMIARY:

80N, 80E, 90N, 90E, 100N, 100E

DOPLATA DO SZER. 100 - 220,00 PLN

DRZWI O GRUBOŚCI 85 MM WYKONYWANE SĄ

W KOLORACH: BIAŁY, DĄB TURNER, WINCHESTER,

ZŁOTY DĄB, CIEMNY ORZECH, DĄB BAGIENNY, ANTRACYT CIEMNY,

ANTRACYT DREWNOPODOBNY, CZERWONY, NIEBIESKI, ZIELONY, CZARNY STRUKTURA

I WYSTĘPUJĄ W ROZMIARACH 80N, 80E, 90N, 90E

DRZWI ZEWNĘTRZNE PRZESZKLONE



G
S37



T41
S37



T41
S37



G
S37

KOLORY STANDARD

-  BIAŁY
-  BIAŁY DREWNOPODOBNY
-  JASNOSZARY
-  BETON
-  DĄB BIELONY
-  DĄB SONOMA
-  DĄB SHEFFIELD
-  WINCHESTER
-  ŻŁOTY DĄB
-  CORTEN
-  CIEMNY ORZECH
-  DĄB RUSTICAL
-  HORIZONTAL
-  CIEMNY MAHOŃ
-  DĄB BAGIENNY
-  ANTRACYT CIEMNY
-  ANTRACYT DREWNOPODOBNY

NOWOŚCI !

-  CZERWONY
-  NIEBIESKI
-  ZIELONY
-  CZARNY STRUKTURA

KOLORY EXCLUSIVE DOPLATA 250,00 PLN

-  DĄB TURNER
-  CZARNY DREWNOPODOBNY

 DRZWI W ROZMIARACH 100N I 100E DOSTĘPNE TYLKO W OZNACZONYCH KOLORACH

 KOLORY DOSTĘPNE DO WYCZERPIANIA ZAPASÓW

KOLORY STANDARD

BIAŁY



BIAŁY DREWNOPODOBNY



WINCHESTER



ZŁOTY DĄB



CIEMNY ORZECH



DĄB RUSTICAL



CIEMNY MAHOŃ



DĄB BAGIENNY



ANTRACYT CIEMNY



DRZWI W ROZMIARACH 100N I 100E DOSTĘPNE TYLKO W OZNACZONYCH KOLORACH



KOLORY DOSTĘPNE DO WYCZERPANIA ZAPASÓW



DRZWI ZEWNĘTRZNE PRZESZKLONE

TŁOCZENIE T52



PRZESZKLENIE S03

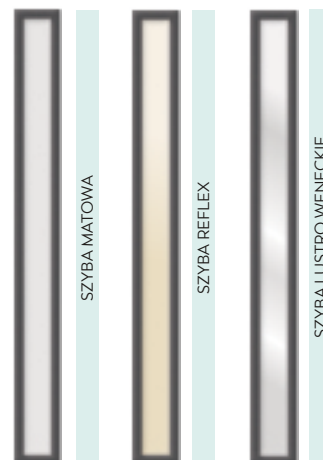

RAMKI PVC W KOLORACH OKLEINY

	CENA NETTO ZA KOMPLET	Ud
55 STANDARD	2 535,00	1,6
55 PREMIUM	2 740,00	1,5
55 PREMIUM PLUS	3 810,00	1,5
72 STANDARD	2 930,00	1,3
72 PREMIUM	3 250,00	1,3
72 PREMIUM PLUS	3 820,00	1,1
72 PREMIUM ALU	4 390,00	0,97
72 PREMIUM H PLUS	4 140,00	1,1
72 PREMIUM H ALU	4 710,00	0,97
85 STANDARD	X	X
85 PREMIUM	X	X
85 PREMIUM PLUS	X	X
85 PREMIUM ALU	X	X
85 PREMIUM H PLUS	X	X
85 PREMIUM H ALU	X	X
72 ECOTHERM	4 135,00	0,96
101 MASTER THERM	X	X

DOSTĘPNE ROZMIARY:

80N, 80E, 90N, 90E, 100N, 100E

DOPLATA DO SZER. 100 - 220,00 PLN

DRZWI ZEWNĘTRZNE PRZESZKŁONE

KOLORY STANDARD



G
S03



T52
S03



T52
S03



G
S03



BIAŁY



BIAŁY
DREWNOPODOBNY



WINCHESTER



ZŁOTY DĄB



CIEMNY ORZECH



DĄB RUSTICAL



CIEMNY MAHOŃ



DĄB BAGIENNY

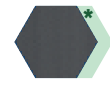

ANTRACYT CIEMNY



DRZWI W ROZMIARACH
100N I 100E DOSTĘPNE TYLKO
W OZNACZONYCH KOLORACH



KOLORY DOSTĘPNE DO
WYCZERPANIA ZAPASÓW

KOLORY STANDARD



NOWOŚCI !



KOLORY EXCLUSIVE DOPLATA 250,00 PLN



DRZWI W ROZMIARACH
100N I 100E DOSTĘPNE TYLKO
W OZNACZONYCH KOLORACH

KOLORY DOSTĘPNE DO
WYCZERPIANIA ZAPASÓW

DRZWI ZEWNĘTRZNE PRZESZKLONE

TŁOCZENIE T63



PRZESZKLENIE S34

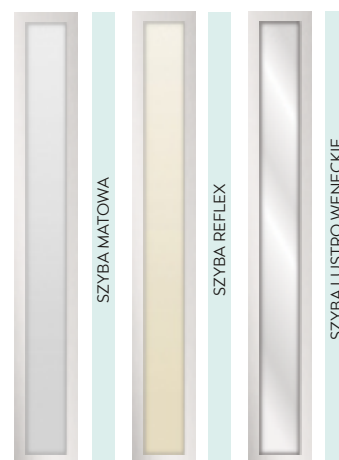

RAMKI DOSTĘPNE W KOLORACH INOX I CZARNYM

	CENA NETTO ZA KOMPLET	Ud
55 STANDARD	3 035,00	1,6
55 PREMIUM	3 240,00	1,5
55 PREMIUM PLUS	3 810,00	1,5
72 STANDARD	3 430,00	1,3
72 PREMIUM	3 750,00	1,3
72 PREMIUM PLUS	4 850,00	1,1
72 PREMIUM ALU	4 320,00	0,97
72 PREMIUM H PLUS	4 640,00	1,1
72 PREMIUM H ALU	4 640,00	0,97
85 STANDARD	3 740,00	1,3
85 PREMIUM	4 200,00	1,3
85 PREMIUM PLUS	4 770,00	1,0
85 PREMIUM ALU	5 545,00	0,96
85 PREMIUM H PLUS	5 190,00	1,0
85 PREMIUM H ALU	5 965,00	0,96
72 ECOTHERM	4 735,00	0,96
101 MASTERHERM	6 540,00	0,70

DOSTĘPNE ROZMIARY:

80N, 80E, 90N, 90E, 100N, 100E

DOPLATA DO SZER. 100 - 220,00 PLN

DRZWI O GRUBOŚCI 85 MM WYKONYWANE SĄ

W KOLORACH: BIAŁY, DĄB TURNER, WINCHESTER,

ZŁOTY DĄB, CIEMNY ORZECH, DĄB BAGIENNY, ANTRACYT CIEMNY,

ANTRACYT DREWNOPODOBNY, CZERWONY, NIEBIESKI, ZIELONY, CZARNY STRUKTURA

I WYSTĘPUJĄ W ROZMIARACH 80N, 80E, 90N, 90E

DRZWI ZEWNĘTRZNE PRZESZKLONE



G
S34



T21
S34



T52
S34



T49
S34

KOLORY STANDARD

-  BIAŁY
-  BIAŁY DREWNOPODOBNY
-  JASNOSZARY
-  BETON
-  DĄB BIELONY
-  DĄB SONOMA
-  DĄB SHEFFIELD
-  WINCHESTER
-  ŻŁOTY DĄB
-  CORTEN
-  CIEMNY ORZECH
-  DĄB RUSTICAL
-  HORIZONTAL
-  CIEMNY MAHOŃ
-  DĄB BAGIENNY
-  ANTRACYT CIEMNY
-  ANTRACYT DREWNOPODOBNY

NOWOŚCI !

-  CZERWONY
-  NIEBIESKI
-  ZIELONY
-  CZARNY STRUKTURA

KOLORY EXCLUSIVE DOPLATA 250,00 PLN

-  DĄB TURNER
-  CZARNY DREWNOPODOBNY

 DRZWI W ROZMIARACH 100N I 100E DOSTĘPNE TYLKO W OZNACZONYCH KOLORACH

 KOLORY DOSTĘPNE DO WYCZERPIANIA ZAPASÓW

KOLORY STANDARD



NOWOŚCI !



KOLORY EXCLUSIVE DOPLATA 250,00 PLN



DRZWI W ROZMIARACH 100N I 100E DOSTĘPNE TYLKO W OZNACZONYCH KOLORACH

KOLORY DOSTĘPNE DO WYCZERPIANIA ZAPASÓW

DRZWI ZEWNĘTRZNE PRZESZKLONE

TŁOCZENIE T60



PRZESZKLENIE S33



RAMKI DOSTĘPNE W KOLORACH INOX I CZARNYM

	CENA NETTO ZA KOMPLET	Ud
55 STANDARD	3 035,00	1,6
55 PREMIUM	3 240,00	1,5
55 PREMIUM PLUS	3 810,00	1,5
72 STANDARD	3 430,00	1,3
72 PREMIUM	3 750,00	1,3
72 PREMIUM PLUS	4 850,00	1,1
72 PREMIUM ALU	4 320,00	0,97
72 PREMIUM H PLUS	4 640,00	1,1
72 PREMIUM H ALU	4 640,00	0,97
85 STANDARD	3 740,00	1,3
85 PREMIUM	4 200,00	1,3
85 PREMIUM PLUS	4 770,00	1,0
85 PREMIUM ALU	5 545,00	0,96
85 PREMIUM H PLUS	5 190,00	1,0
85 PREMIUM H ALU	5 965,00	0,96
72 ECOTHERM	4 735,00	0,96
101 MASTER THERM	6 540,00	0,70

DOSTĘPNE ROZMIARY:

80N, 80E, 90N, 90E, 100N, 100E

DOPLATA DO SZER. 100 - 220,00 PLN

DRZWI O GRUBOŚCI 85 MM WYKONYWANE SĄ

W KOLORACH: BIAŁY, DĄB TURNER, WINCHESTER,

ŻŁOTY DĄB, CIEMNY ORZECH, DĄB BAGIENNY, ANTRACYT CIEMNY,

ANTRACYT DREWNOPODOBNY, CZERWONY, NIEBIESKI, ZIELONY, CZARNY STRUKTURA

I WYSTĘPUJĄ W ROZMIARACH 80N, 80E, 90N, 90E

DRZWI ZEWNĘTRZNE PRZESZKLONE



G
S33



T21
S33



T60
S33



T61
S33

KOLORY STANDARD

-  BIAŁY
-  BIAŁY DREWNOPODOBNY
-  JASNOSZARY
-  BETON
-  DĄB BIELONY
-  DĄB SONOMA
-  DĄB SHEFFIELD
-  WINCHESTER
-  ŻŁOTY DĄB
-  CORTEN
-  CIEMNY ORZECH
-  DĄB RUSTICAL
-  HORIZONTAL
-  CIEMNY MAHOŃ
-  DĄB BAGIENNY
-  ANTRACYT CIEMNY
-  ANTRACYT DREWNOPODOBNY

NOWOŚCI !

-  CZERWONY
-  NIEBIESKI
-  ZIELONY
-  CZARNY STRUKTURA

KOLORY EXCLUSIVE DOPLATA 250,00 PLN

-  DĄB TURNER
-  CZARNY DREWNOPODOBNY

 DRZWI W ROZMIARACH 100N I 100E DOSTĘPNE TYLKO W OZNACZONYCH KOLORACH

 KOLORY DOSTĘPNE DO WYCZERPANIA ZAPASÓW

KOLORY STANDARD



NOWOŚCI !



KOLORY EXCLUSIVE DOPLATA 250,00 PLN



DRZWI W ROZMIARACH
100N I 100E DOSTĘPNE TYLKO
W OZNACZONYCH KOLORACH

KOLORY DOSTĘPNE DO
WYCZERPANIA ZAPASÓW

DRZWI ZEWNĘTRZNE PRZESZKLONE

TŁOCZENIE T41



PRZESZKLENIE S43



RAMKI DOSTĘPNE W KOLORACH INOX I CZARNYM

	CENA NETTO ZA KOMPLET	Ud
55 STANDARD	3 035,00	1,6
55 PREMIUM	3 240,00	1,5
55 PREMIUM PLUS	3 810,00	1,5
72 STANDARD	3 430,00	1,3
72 PREMIUM	3 750,00	1,3
72 PREMIUM PLUS	4 850,00	1,1
72 PREMIUM ALU	4 320,00	0,97
72 PREMIUM H PLUS	4 640,00	1,1
72 PREMIUM H ALU	4 640,00	0,97
85 STANDARD	3 740,00	1,3
85 PREMIUM	4 200,00	1,3
85 PREMIUM PLUS	4 770,00	1,0
85 PREMIUM ALU	5 545,00	0,96
85 PREMIUM H PLUS	5 190,00	1,0
85 PREMIUM H ALU	5 965,00	0,96
72 ECOTHERM	4 735,00	0,96
101 MASTER THERM	6 540,00	0,70

DOSTĘPNE ROZMIARY:

80N, 80E, 90N, 90E, 100N, 100E

DOPLATA DO SZER. 100 - 220,00 PLN

DRZWI O GRUBOŚCI 85 MM WYKONYWANE SĄ

W KOLORACH: BIAŁY, DĄB TURNER, WINCHESTER,

ZŁOTY DĄB, CIEMNY ORZECH, DĄB BAGIENNY, ANTRACYT CIEMNY,

ANTRACYT DREWNOPODOBNY, CZERWONY, NIEBIESKI, ZIELONY, CZARNY STRUKTURA

I WYSTĘPUJĄ W ROZMIARACH 80N, 80E, 90N, 90E

DRZWI ZEWNĘTRZNE PRZESZKLONE

KOLORY STANDARD



G
S43



T59
S43



T59
S43



T41
S43

-  BIAŁY
-  BIAŁY DREWNOPODOBNY
-  JASNOSZARY
-  BETON
-  DĄB BIELONY
-  DĄB SONOMA
-  DĄB SHEFFIELD
-  WINCHESTER
-  ŻŁOTY DĄB
-  CORTEN
-  CIEMNY ORZECH
-  DĄB RUSTICAL
-  HORIZONTAL
-  CIEMNY MAHOŃ
-  DĄB BAGIENNY
-  ANTRACYT CIEMNY
-  ANTRACYT DREWNOPODOBNY

NOWOŚCI !

-  CZERWONY
-  NIEBIESKI
-  ZIELONY
-  CZARNY STRUKTURA

KOLORY EXCLUSIVE DOPLATA 250,00 PLN

-  DĄB TURNER
-  CZARNY DREWNOPODOBNY

 DRZWI W ROZMIARACH 100N I 100E DOSTĘPNE TYLKO W OZNACZONYCH KOLORACH

 KOLORY DOSTĘPNE DO WYCZERPANIA ZAPASÓW

KOLORY STANDARD



NOWOŚCI !



KOLORY EXCLUSIVE DOPLATA 250,00 PLN



DRZWI W ROZMIARACH
100N I 100E DOSTĘPNE TYLKO
W OZNACZONYCH KOLORACH

KOLORY DOSTĘPNE DO
WYCZERPANIA ZAPASÓW

DRZWI ZEWNĘTRZNE PRZESZKLONE

TŁOCZENIE T60

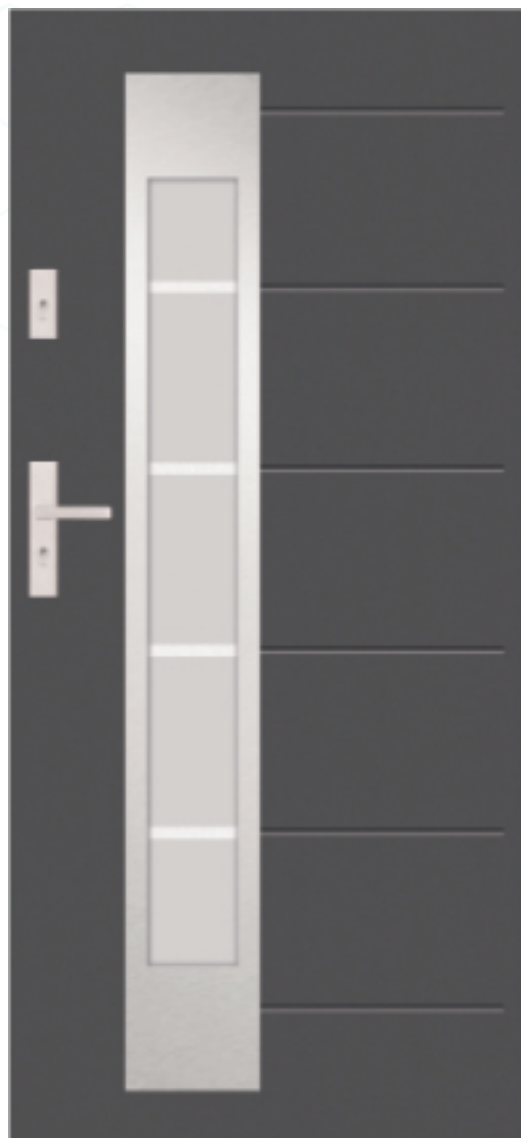

PRZESZKLENIE S50

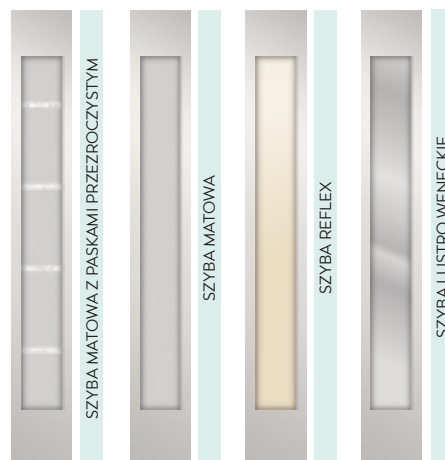

RAMKI DOSTĘPNE W KOLORACH INOX I CZARNYM

	CENA NETTO ZA KOMPLET	Ud
55 STANDARD	3 135,00	1,6
55 PREMIUM	3 340,00	1,5
55 PREMIUM PLUS	3 910,00	1,5
72 STANDARD	3 530,00	1,3
72 PREMIUM	3 850,00	1,3
72 PREMIUM PLUS	4 420,00	1,1
72 PREMIUM ALU	4 990,00	0,97
72 PREMIUM H PLUS	4 740,00	1,1
72 PREMIUM H ALU	5 310,00	0,97
85 STANDARD	X	X
85 PREMIUM	X	X
85 PREMIUM PLUS	X	X
85 PREMIUM ALU	X	X
85 PREMIUM H PLUS	X	X
85 PREMIUM H ALU	X	X
72 ECOTHERM	4 835,00	0,96
101 MASTERHERM	X	X

DOSTĘPNE ROZMIARY:

80N, 80E, 90N, 90E, 100N, 100E

DOPLATA DO SZER. 100 - 220,00 PLN

DRZWI ZEWNĘTRZNE PRZESZKLONE



G
S50



T60
S50



G
S50



T60
S50

KOLORY STANDARD

-  BIAŁY
-  BIAŁY DREWNOPODOBNY
-  JASNOSZARY
-  BETON
-  DĄB BIELONY
-  DĄB SONOMA
-  DĄB SHEFFIELD
-  WINCHESTER
-  ŻŁOTY DĄB
-  CORTEN
-  CIEMNY ORZECH
-  DĄB RUSTICAL
-  HORIZONTAL
-  CIEMNY MAHOŃ
-  DĄB BAGIENNY
-  ANTRACYT CIEMNY
-  ANTRACYT DREWNOPODOBNY

NOWOŚCI !

-  CZERWONY
-  NIEBIESKI
-  ZIELONY
-  CZARNY STRUKTURA

KOLORY EXCLUSIVE DOPLATA 250,00 PLN

-  DĄB TURNER
-  CZARNY DREWNOPODOBNY

 DRZWI W ROZMIARACH 100N I 100E DOSTĘPNE TYLKO W OZNACZONYCH KOLORACH

 KOLORY DOSTĘPNE DO WYCZERPANIA ZAPASÓW

KOLORY STANDARD



NOWOŚCI !



KOLORY EXCLUSIVE DOPLATA 250,00 PLN



DRZWI W ROZMIARACH
100N I 100E DOSTĘPNE TYLKO
W OZNACZONYCH KOLORACH

KOLORY DOSTĘPNE DO
WYCZERPANIA ZAPASÓW

DRZWI ZEWNĘTRZNE PRZESZKLONE

TŁOCZENIE T52

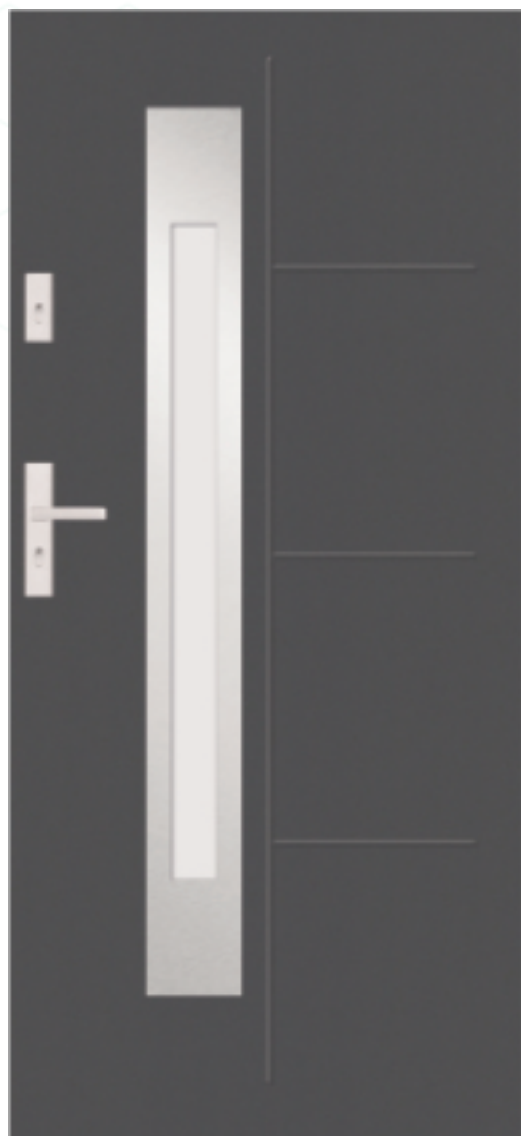

PRZESZKLENIE S53



RAMKI DOSTĘPNE W KOLORACH INOX I CZARNYM

	CENA NETTO ZA KOMPLET	Ud
55 STANDARD	3 135,00	1,6
55 PREMIUM	3 340,00	1,5
55 PREMIUM PLUS	3 910,00	1,5
72 STANDARD	3 530,00	1,3
72 PREMIUM	3 850,00	1,3
72 PREMIUM PLUS	4 420,00	1,1
72 PREMIUM ALU	4 990,00	0,97
72 PREMIUM H PLUS	4 740,00	1,1
72 PREMIUM H ALU	5 310,00	0,97
85 STANDARD	X	X
85 PREMIUM	X	X
85 PREMIUM PLUS	X	X
85 PREMIUM ALU	X	X
85 PREMIUM H PLUS	X	X
85 PREMIUM H ALU	X	X
72 ECOTHERM	4 835,00	0,96
101 MASTERHERM	X	X

DOSTĘPNE ROZMIARY:

80N, 80E, 90N, 90E, 100N, 100E

DOPLATA DO SZER. 100 - 220,00 PLN

DRZWI ZEWNĘTRZNE PRZESZKLONE



G
S53



T62
S53



T52
S53



T62
S53

KOLORY STANDARD

-  BIAŁY
-  BIAŁY DREWNOPODOBNY
-  JASNOSZARY
-  BETON
-  DĄB BIELONY
-  DĄB SONOMA
-  DĄB SHEFFIELD
-  WINCHESTER
-  ŻŁOTY DĄB
-  CORTEN
-  CIEMNY ORZECH
-  DĄB RUSTICAL
-  HORIZONTAL
-  CIEMNY MAHOŃ
-  DĄB BAGIENNY
-  ANTRACYT CIEMNY
-  ANTRACYT DREWNOPODOBNY

NOWOŚCI !

-  CZERWONY
-  NIEBIESKI
-  ZIELONY
-  CZARNY STRUKTURA

KOLORY EXCLUSIVE DOPLATA 250,00 PLN

-  DĄB TURNER
-  CZARNY DREWNOPODOBNY

 DRZWI W ROZMIARACH 100N I 100E DOSTĘPNE TYLKO W OZNACZONYCH KOLORACH

 KOLORY DOSTĘPNE DO WYCZERPIANIA ZAPASÓW

KOLORY STANDARD



NOWOŚCI !



KOLORY EXCLUSIVE DOPŁATA 250,00 PLN



DRZWI W ROZMIARACH 100N I 100E DOSTĘPNE TYLKO W OZNACZONYCH KOLORACH

KOLORY DOSTĘPNE DO WYCZERPIANIA ZAPASÓW

DRZWI ZEWNĘTRZNE PRZESZKLONE

TŁOCZENIE T53



PRZESZKLENIE S60



RAMKI DOSTĘPNE W KOLORACH INOX I CZARNYM

	CENA NETTO ZA KOMPLET	Ud
55 STANDARD	2 935,00	1,6
55 PREMIUM	3 140,00	1,5
55 PREMIUM PLUS	3 710,00	1,5
72 STANDARD	3 330,00	1,3
72 PREMIUM	3 650,00	1,3
72 PREMIUM PLUS	4 220,00	1,1
72 PREMIUM ALU	4 790,00	0,97
72 PREMIUM H PLUS	4 540,00	1,1
72 PREMIUM H ALU	5 110,00	0,97
85 STANDARD	3 680,00	1,3
85 PREMIUM	4 140,00	1,3
85 PREMIUM PLUS	4 710,00	1,0
85 PREMIUM ALU	5 485,00	0,96
85 PREMIUM H PLUS	5 130,00	1,0
85 PREMIUM H ALU	5 905,00	0,96
72 ECOTHERM	4 635,00	0,96
101 MASTERHERM	X	X

DOSTĘPNE ROZMIARY:

80N, 80E, 90N, 90E, 100N, 100E

DOPŁATA DO SZER. 100 - 220,00 PLN

DRZWI O GRUBOŚCI 85 MM WYKONYWANE SĄ

W KOLORACH: BIAŁY, DĄB TURNER, WINCHESTER,

ZŁOTY DĄB, CIEMNY ORZECH, DĄB BAGIENNY, ANTRACYT CIEMNY,

ANTRACYT DREWNOPODOBNY, CZERWONY, NIEBIESKI, ZIELONY, CZARNY STRUKTURA

I WYSTĘPUJĄ W ROZMIARACH 80N, 80E, 90N, 90E

DRZWI ZEWNĘTRZNE PRZESZKLONE

KOLORY STANDARD

-  BIAŁY
-  BIAŁY DREWNOPODOBNY
-  JASNOSZARY
-  BETON
-  DĄB BIELONY
-  DĄB SONOMA
-  DĄB SHEFFIELD
-  WINCHESTER
-  ŻŁOTY DĄB
-  CORTEN
-  CIEMNY ORZECH
-  DĄB RUSTICAL
-  HORIZONTAL
-  CIEMNY MAHOŃ
-  DĄB BAGIENNY
-  ANTRACYT CIEMNY
-  ANTRACYT DREWNOPODOBNY

NOWOŚCI !

-  CZERWONY
-  NIEBIESKI
-  ZIELONY
-  CZARNY STRUKTURA

KOLORY EXCLUSIVE DOPLATA 250,00 PLN

-  DĄB TURNER
-  CZARNY DREWNOPODOBNY

 DRZWI W ROZMIARACH 100N I 100E DOSTĘPNE TYLKO W OZNACZONYCH KOLORACH

 KOLORY DOSTĘPNE DO WYCZERPANIA ZAPASÓW



G
S60



T53
S60



G
S60



T53
S60

KOLORY STANDARD



NOWOŚCI !



KOLORY EXCLUSIVE DOPLATA 250,00 PLN



DRZWI W ROZMIARACH 100N I 100E DOSTĘPNE TYLKO W OZNACZONYCH KOLORACH

KOLORY DOSTĘPNE DO WYCZERPIANIA ZAPASÓW

DRZWI ZEWNĘTRZNE PRZESZKLONE

TŁOCZENIE T54



PRZESZKLENIE S61



RAMKI DOSTĘPNE W KOLORACH INOX I CZARNYM

	CENA NETTO ZA KOMPLET	Ud
55 STANDARD	2 935,00	1,6
55 PREMIUM	3 140,00	1,5
55 PREMIUM PLUS	3 710,00	1,5
72 STANDARD	3 330,00	1,3
72 PREMIUM	3 650,00	1,3
72 PREMIUM PLUS	4 220,00	1,1
72 PREMIUM ALU	4 790,00	0,97
72 PREMIUM H PLUS	4 540,00	1,1
72 PREMIUM H ALU	5 110,00	0,97
85 STANDARD	3 680,00	1,3
85 PREMIUM	4 140,00	1,3
85 PREMIUM PLUS	4 710,00	1,0
85 PREMIUM ALU	5 485,00	0,96
85 PREMIUM H PLUS	5 130,00	1,0
85 PREMIUM H ALU	5 905,00	0,96
72 ECOTHERM	4 635,00	0,96
101 MASTER THERM	X	X

DOSTĘPNE ROZMIARY:

80N, 80E, 90N, 90E, 100N, 100E

DOPLATA DO SZER. 100 - 220,00 PLN

DRZWI O GRUBOŚCI 85 MM WYKONYWANE SĄ W KOLORACH: BIAŁY, DĄB TURNER, WINCHESTER, ZŁOTY DĄB, CIEMNY ORZECH, DĄB BAGIENNY, ANTRACYT CIEMNY, ANTRACYT DREWNOPODOBNY, CZERWONY, NIEBIESKI, ZIELONY, CZARNY STRUKTURA I WYSTĘPUJĄ W ROZMIARACH 80N, 80E, 90N, 90E

DRZWI ZEWNĘTRZNE PRZESZKLONE



G
S61



T41
S61



T54
S61





T41
S61

KOLORY STANDARD

-  BIAŁY
-  BIAŁY DREWNOPODOBNY
-  JASNOSZARY
-  BETON
-  DĄB BIELONY
-  DĄB SONOMA
-  DĄB SHEFFIELD
-  WINCHESTER
-  ŻŁOTY DĄB
-  CORTEN
-  CIEMNY ORZECH
-  DĄB RUSTICAL
-  HORIZONTAL
-  CIEMNY MAHOŃ
-  DĄB BAGIENNY
-  ANTRACYT CIEMNY
-  ANTRACYT DREWNOPODOBNY

NOWOŚCI !

-  CZERWONY
-  NIEBIESKI
-  ZIELONY
-  CZARNY STRUKTURA

KOLORY EXCLUSIVE DOPLATA 250,00 PLN

-  DĄB TURNER
-  CZARNY DREWNOPODOBNY

 DRZWI W ROZMIARACH 100N I 100E DOSTĘPNE TYLKO W OZNACZONYCH KOLORACH

 KOLORY DOSTĘPNE DO WYCZERPANIA ZAPASÓW

KOLORY STANDARD

BIAŁY



BIAŁY DREWNOPODOBNY



WINCHESTER



ZŁOTY DĄB



CIEMNY ORZECH



DĄB RUSTICAL



CIEMNY MAHOŃ



DĄB BAGIENNY



ANTRACYT CIEMNY



DRZWI W ROZMIARACH 100N I 100E DOSTĘPNE TYLKO W OZNACZONYCH KOLORACH

KOLORY DOSTĘPNE DO WYCZERPANIA ZAPASÓW

DRZWI ZEWNĘTRZNE PRZESZKLONE

TŁOCZENIE T20



PRZESZKLENIA

S16



S17



S18



RAMKI PVC W KOLORACH OKLEINY

	CENA NETTO ZA KOMPLET	Ud
55 STANDARD	2 375,00	1,6
55 PREMIUM	2 580,00	1,5
55 PREMIUM PLUS	3 150,00	1,5
72 STANDARD	2 770,00	1,3
72 PREMIUM	3 090,00	1,3
72 PREMIUM PLUS	3 660,00	1,1
72 PREMIUM ALU	4 230,00	0,97
72 PREMIUM H PLUS	3 980,00	1,1
72 PREMIUM H ALU	4 550,00	0,97
85 STANDARD	X	X
85 PREMIUM	X	X
85 PREMIUM PLUS	X	X
85 PREMIUM ALU	X	0,96
85 PREMIUM H PLUS	X	X
85 PREMIUM H ALU	X	X
72 ECOTHERM	4 075,00	0,96
101 MASTER THERM	X	X

DOSTĘPNE ROZMIARY:

80N, 80E, 90N, 90E, 100N, 100E

DOPLATA DO SZER. 100 - 220,00 PLN

DRZWI ZEWNĘTRZNE PRZESZKLONE

KOLORY STANDARD



G
S16



T20
S17



T26
S16



T29
S18



BIAŁY

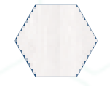

BIAŁY
DREWNOPODOBNY



WINCHESTER



ZŁOTY DĄB



CIEMNY ORZECH



DĄB RUSTICAL



CIEMNY MAHOŃ



DĄB BAGIENNY



ANTRACYT CIEMNY

DRZWI W ROZMIARACH
100N I 100E DOSTĘPNE TYLKO
W OZNACZONYCH KOLORACH

KOLORY DOSTĘPNE DO
WYCZERPANIA ZAPASÓW

KOLORY STANDARD

BIAŁY



BIAŁY
DREWNOPODOBNY



WINCHESTER



ZŁOTY DĄB



CIEMNY ORZECH



DĄB RUSTICAL



CIEMNY MAHOŃ



DĄB BAGIENNY



ANTRACYT CIEMNY



DRZWI W ROZMIARACH
100N I 100E DOSTĘPNE TYLKO
W OZNACZONYCH KOLORACH

KOLORY DOSTĘPNE DO
WYCZERPANIA ZAPASÓW

DRZWI ZEWNĘTRZNE PRZESZKLONE

TŁOCZENIE T26 | S07



PRZESZKLENIA

S06



S07



S08



RAMKI PVC W KOLORACH OKLEINY

	CENA NETTO ZA KOMPLET	Ud
55 STANDARD	2 235,00	1,6
55 PREMIUM	2 440,00	1,5
55 PREMIUM PLUS	3 010,00	1,5
72 STANDARD	2 630,00	1,3
72 PREMIUM	2 950,00	1,3
72 PREMIUM PLUS	3 520,00	1,1
72 PREMIUM ALU	4 090,00	0,97
72 PREMIUM H PLUS	3 840,00	1,1
72 PREMIUM H ALU	4 410,00	0,97
85 STANDARD	X	X
85 PREMIUM	X	X
85 PREMIUM PLUS	X	X
85 PREMIUM ALU	X	0,96
85 PREMIUM H PLUS	X	X
85 PREMIUM H ALU	X	X
72 ECOTHERM	3 935,00	0,96
101 MASTERTHERM	X	X

DOSTĘPNE ROZMIARY:

80N, 80E, 90N, 90E, 100N, 100E

DOPLATA DO SZER. 100 - 220,00 PLN

DRZWI ZEWNĘTRZNE PRZESZKLONE

KOLORY STANDARD



G
S08



T20
S07



T26
S06



T29
S07



BIAŁY

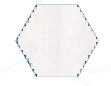

BIAŁY
DREWNOPODOBNY



WINCHESTER



ZŁOTY DĄB



CIEMNY ORZECH



DĄB RUSTICAL



CIEMNY MAHOŃ



DĄB BAGIENNY



ANTRACYT CIEMNY



DRZWI W ROZMIARACH
100N I 100E DOSTĘPNE TYLKO
W OZNACZONYCH KOLORACH



KOLORY DOSTĘPNE DO
WYCZERPANIA ZAPASÓW





DRZWI ZEWNĘTRZNE

PRZESZKLONE Z APLIKACJAMI

KOLORY STANDARD



NOWOŚCI !



KOLORY EXCLUSIVE DOPLATA 250,00 PLN



DRZWI W ROZMIARACH 100N I 100E DOSTĘPNE TYLKO W OZNACZONYCH KOLORACH

KOLORY DOSTĘPNE DO WYCZERPIANIA ZAPASÓW

DRZWI ZEWNĘTRZNE PRZESZKLONE Z APLIKACJAMI

APLIKACJA A46 WĄSKA



DOSTĘPNE ROZMIARY:
80N, 80E, 90N, 90E, 100N, 100E

DOPLATA DO SZER. 100 - 220,00 PLN

DRZWI O GRUBOŚCI 85 MM WYKONYWANE SĄ
W KOLORACH: BIAŁY, DĄB TURNER, WINCHESTER,
ŻŁOTY DĄB, CIEMNY ORZECH, DĄB BAGIENNY,
ANTRACYT CIEMNY, ANTRACYT DREWNOPODOBNY, CZERWONY, NIEBIESKI,
ZIELONY, CZARNY STRUKTURA I WYSTĘPUJĄ W ROZMIARACH 80N, 80E, 90N, 90E

PRZESZKLENIE S33



RAMKI DOSTĘPNE W KOLORACH
INOX I CZARNYM

SZEROKOŚĆ APLIKACJI:

APLIKACJA WĄSKA - 14 MM

APLIKACJA SZEROKA - 30 MM

	CENA NETTO ZA KOMPLET	Ud
55 STANDARD	3 465,00	1,6
55 PREMIUM	3 670,00	1,5
55 PREMIUM PLUS	4 240,00	1,5
72 STANDARD	3 860,00	1,3
72 PREMIUM	4 180,00	1,3
72 PREMIUM PLUS	5 280,00	1,1
72 PREMIUM ALU	4 750,00	0,97
72 PREMIUM H PLUS	5 070,00	1,1
72 PREMIUM H ALU	5 070,00	0,97
85 STANDARD	4 170,00	1,3
85 PREMIUM	4 630,00	1,3
85 PREMIUM PLUS	5 200,00	1,0
85 PREMIUM ALU	5 975,00	0,96
85 PREMIUM H PLUS	5 620,00	1,0
85 PREMIUM H ALU	6 395,00	0,96
72 ECOTHERM	5 165,00	0,96
101 MASTERHERM	6 970,00	0,70

DRZWI ZEWNĘTRZNE PRZESZKLONE Z APLIKACJAMI



A46
WĄSKA
S33



A46
WĄSKA
S33



A46
WĄSKA
S33



A46
WĄSKA
S33

KOLORY STANDARD

-  BIAŁY
-  BIAŁY DREWNOPODOBNY
-  JASNOSZARY
-  BETON
-  DĄB BIELONY
-  DĄB SONOMA
-  DĄB SHEFFIELD
-  WINCHESTER
-  ŻŁOTY DĄB
-  CORTEN
-  CIEMNY ORZECH
-  DĄB RUSTICAL
-  HORIZONTAL
-  CIEMNY MAHOŃ
-  DĄB BAGIENNY
-  ANTRACYT CIEMNY
-  ANTRACYT DREWNOPODOBNY

NOWOŚCI !

-  CZERWONY
-  NIEBIESKI
-  ZIELONY
-  CZARNY STRUKTURA

KOLORY EXCLUSIVE DOPLATA 250,00 PLN

-  DĄB TURNER
-  CZARNY DREWNOPODOBNY

 DRZWI W ROZMIARACH 100N I 100E DOSTĘPNE TYLKO W OZNACZONYCH KOLORACH

 KOLORY DOSTĘPNE DO WYCZERPIANIA ZAPASÓW

KOLORY STANDARD



NOWOŚCI !



KOLORY EXCLUSIVE DOPLATA 250,00 PLN



DRZWI W ROZMIARACH 100N I 100E DOSTĘPNE TYLKO W OZNACZONYCH KOLORACH

KOLORY DOSTĘPNE DO WYCZERPIANIA ZAPASÓW

DRZWI ZEWNĘTRZNE PRZESZKLONE Z APLIKACJAMI

APLIKACJA A41 SZEROKA



PRZESZKLENIE S36

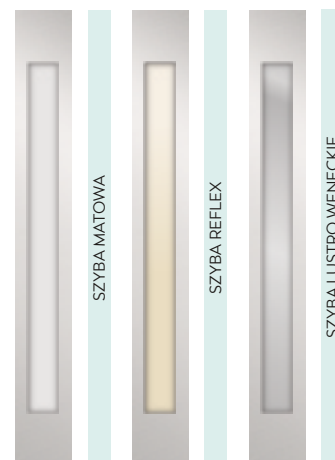

RAMKI DOSTĘPNE W KOLORACH INOX I CZARNYM

SZEROKOŚĆ APLIKACJI:

APLIKACJA WĄSKA - 14 MM

APLIKACJA SZEROKA - 30 MM

	CENA NETTO ZA KOMPLET	Ud
55 STANDARD	3 465,00	1,6
55 PREMIUM	3 670,00	1,5
55 PREMIUM PLUS	4 240,00	1,5
72 STANDARD	3 860,00	1,3
72 PREMIUM	4 180,00	1,3
72 PREMIUM PLUS	5 280,00	1,1
72 PREMIUM ALU	4 750,00	0,97
72 PREMIUM H PLUS	5 070,00	1,1
72 PREMIUM H ALU	5 070,00	0,97
85 STANDARD	4 170,00	1,3
85 PREMIUM	4 630,00	1,3
85 PREMIUM PLUS	5 200,00	1,0
85 PREMIUM ALU	5 975,00	0,96
85 PREMIUM H PLUS	5 620,00	1,0
85 PREMIUM H ALU	6 395,00	0,96
72 ECOTHERM	5 165,00	0,96
101 MASTER THERM	6 970,00	0,70

DOSTĘPNE ROZMIARY:

80N, 80E, 90N, 90E, 100N, 100E

DOPLATA DO SZER. 100 - 220,00 PLN

DRZWI O GRUBOŚCI 85 MM WYKONYWANE SĄ W KOLORACH: BIAŁY, DĄB TURNER, WINCHESTER, ZŁOTY DĄB, CIEMNY ORZECH, DĄB BAGIENNY,

ANTRACYT CIEMNY, ANTRACYT DREWNOPODOBNY, CZERWONY, NIEBIESKI,

ZIELONY, CZARNY STRUKTURA I WYSTĘPUJĄ W ROZMIARACH 80N, 80E, 90N, 90E

DRZWI ZEWNĘTRZNE PRZESZKLONE Z APLIKACJAMI



A41
SZEROKA
S36



A41
SZEROKA
S36



A41
SZEROKA
S36



A41
SZEROKA
S36

KOLORY STANDARD

-  BIAŁY
-  BIAŁY DREWNOPODOBNY
-  JASNOSZARY
-  BETON
-  DĄB BIELONY
-  DĄB SONOMA
-  DĄB SHEFFIELD
-  WINCHESTER
-  ŻŁOTY DĄB
-  CORTEN
-  CIEMNY ORZECH
-  DĄB RUSTICAL
-  HORIZONTAL
-  CIEMNY MAHOŃ
-  DĄB BAGIENNY
-  ANTRACYT CIEMNY
-  ANTRACYT DREWNOPODOBNY

NOWOŚCI !

-  CZERWONY
-  NIEBIESKI
-  ZIELONY
-  CZARNY STRUKTURA

KOLORY EXCLUSIVE DOPLATA 250,00 PLN

-  DĄB TURNER
-  CZARNY DREWNOPODOBNY

 DRZWI W ROZMIARACH 100N I 100E DOSTĘPNE TYLKO W OZNACZONYCH KOLORACH

 KOLORY DOSTĘPNE DO WYCZERPIANIA ZAPASÓW

KOLORY STANDARD



NOWOŚCI !



KOLORY EXCLUSIVE DOPLATA 250,00 PLN



DRZWI W ROZMIARACH 100N I 100E DOSTĘPNE TYLKO W OZNACZONYCH KOLORACH

KOLORY DOSTĘPNE DO WYCZERPIANIA ZAPASÓW

DRZWI ZEWNĘTRZNE PRZESZKLONE Z APLIKACJAMI

APLIKACJA A53 WĄSKA

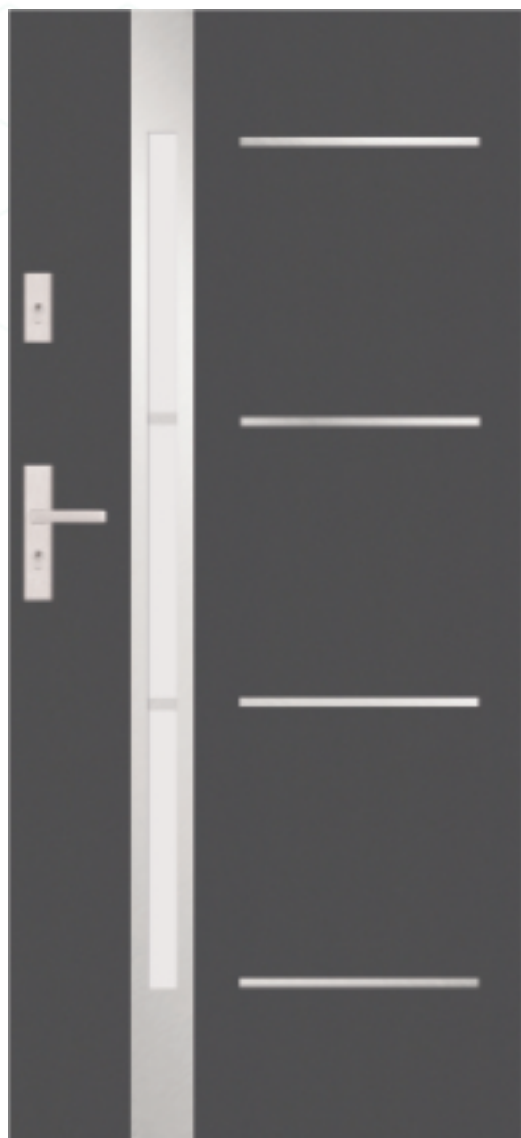

PRZESZKLENIE S60



RAMKI DOSTĘPNE W KOLORACH INOX I CZARNYM

SZEROKOŚĆ APLIKACJI:

APLIKACJA WĄSKA - 14 MM

APLIKACJA SZEROKA - 30 MM

	CENA NETTO ZA KOMPLET	Ud
55 STANDARD	3 365,00	1,6
55 PREMIUM	3 570,00	1,5
55 PREMIUM PLUS	4 140,00	1,5
72 STANDARD	3 760,00	1,3
72 PREMIUM	4 080,00	1,3
72 PREMIUM PLUS	4 650,00	1,1
72 PREMIUM ALU	5 220,00	0,97
72 PREMIUM H PLUS	4 970,00	1,1
72 PREMIUM H ALU	5 540,00	0,97
85 STANDARD	4 110,00	1,3
85 PREMIUM	4 570,00	1,3
85 PREMIUM PLUS	5 140,00	1,0
85 PREMIUM ALU	5 915,00	0,96
85 PREMIUM H PLUS	5 560,00	1,0
85 PREMIUM H ALU	6 335,00	0,96
72 ECOTHERM	5 065,00	0,96
101 MASTER THERM	X	X

DOSTĘPNE ROZMIARY:

80N, 80E, 90N, 90E, 100N, 100E

DOPLATA DO SZER. 100 - 220,00 PLN

DRZWI O GRUBOŚCI 85 MM WYKONYWANE SĄ

W KOLORACH: BIAŁY, DĄB TURNER, WINCHESTER, ZŁOTY DĄB, CIEMNY ORZECH, DĄB BAGIENNY,

ANTRACYT CIEMNY, ANTRACYT DREWNOPODOBNY, CZERWONY, NIEBIESKI,





ZIELONY, CZARNY STRUKTURA I WYSTĘPUJĄ W ROZMIARACH 80N, 80E, 90N, 90E

DRZWI ZEWNĘTRZNE PRZESZKLONE Z APLIKACJAMI

KOLORY STANDARD

-  BIAŁY
-  BIAŁY DREWNOPODOBNY
-  JASNOSZARY
-  BETON
-  DĄB BIELONY
-  DĄB SONOMA
-  DĄB SHEFFIELD
-  WINCHESTER
-  ŻŁOTY DĄB
-  CORTEN
-  CIEMNY ORZECH
-  DĄB RUSTICAL
-  HORIZONTAL
-  CIEMNY MAHOŃ
-  DĄB BAGIENNY
-  ANTRACYT CIEMNY
-  ANTRACYT DREWNOPODOBNY

NOWOŚCI !

-  CZERWONY
-  NIEBIESKI
-  ZIELONY
-  CZARNY STRUKTURA

KOLORY EXCLUSIVE DOPLATA 250,00 PLN

-  DĄB TURNER
-  CZARNY DREWNOPODOBNY

 DRZWI W ROZMIARACH 100N I 100E DOSTĘPNE TYLKO W OZNACZONYCH KOLORACH

 KOLORY DOSTĘPNE DO WYCZERPIANIA ZAPASÓW



A53
WAŚKA
S60



A53
WAŚKA
S60



A53
WAŚKA
S60



A53
WAŚKA
S60

KOLORY STANDARD



NOWOŚCI !



KOLORY EXCLUSIVE DOPLATA 250,00 PLN



DRZWI W ROZMIARACH
100N I 100E DOSTĘPNE TYLKO
W OZNACZONYCH KOLORACH

KOLORY DOSTĘPNE DO
WYCZERPANIA ZAPASÓW

DRZWI ZEWNĘTRZNE PRZESZKLONE Z APLIKACJAMI

APLIKACJA A49 WĄSKA



PRZESZKLENIE S62

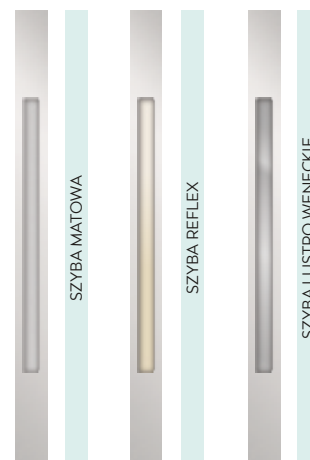

RAMKI DOSTĘPNE W KOLORACH
INOX I CZARNYM

SZEROKOŚĆ APLIKACJI:

APLIKACJA WĄSKA - 14 MM

APLIKACJA SZEROKA - 30 MM

	CENA NETTO ZA KOMPLET	Ud
55 STANDARD	3 365,00	1,6
55 PREMIUM	3 570,00	1,5
55 PREMIUM PLUS	4 140,00	1,5
72 STANDARD	3 760,00	1,3
72 PREMIUM	4 080,00	1,3
72 PREMIUM PLUS	4 650,00	1,1
72 PREMIUM ALU	5 220,00	0,97
72 PREMIUM H PLUS	4 970,00	1,1
72 PREMIUM H ALU	5 540,00	0,97
85 STANDARD	4 110,00	1,3
85 PREMIUM	4 570,00	1,3
85 PREMIUM PLUS	5 140,00	1,0
85 PREMIUM ALU	5 915,00	0,96
85 PREMIUM H PLUS	5 560,00	1,0
85 PREMIUM H ALU	6 335,00	0,96
72 ECOTHERM	5 065,00	0,96
101 MASTER THERM	X	X

DOSTĘPNE ROZMIARY:

80N, 80E, 90N, 90E, 100N, 100E

DOPLATA DO SZER. 100 - 220,00 PLN

DRZWI ZEWNĘTRZNE PRZESZKLONE Z APLIKACJAMI



A49
WAŚKA
S62



A49
WAŚKA
S62



A49
WAŚKA
S62





A49
WAŚKA
S62

KOLORY STANDARD

-  BIAŁY
-  BIAŁY DREWNOPODOBNY
-  JASNO SZARY
-  BETON
-  DĄB BIELONY
-  DĄB SONOMA
-  DĄB SHEFFIELD
-  WINCHESTER
-  ŻŁOTY DĄB
-  CORTEN
-  CIEMNY ORZECH
-  DĄB RUSTICAL
-  HORIZONTAL
-  CIEMNY MAHOŃ
-  DĄB BAGIENNY
-  ANTRACYT CIEMNY
-  ANTRACYT DREWNOPODOBNY

NOWOŚCI !

-  CZERWONY
-  NIEBIESKI
-  ZIELONY
-  CZARNY STRUKTURA

KOLORY EXCLUSIVE DOPLATA 250,00 PLN

-  DĄB TURNER
-  CZARNY DREWNOPODOBNY

 DRZWI W ROZMIARACH 100N I 100E DOSTĘPNE TYLKO W OZNACZONYCH KOLORACH

 KOLORY DOSTĘPNE DO WYCZERPANIA ZAPASÓW





DRZWI ZEWNĘTRZNE

Z APLIKACJAMI

KOLORY STANDARD

BIAŁY	
BIAŁY DREWNOPODOBNY	
JASNO SZARY	
BETON	
DĄB BIELONY	
DĄB SONOMA	
DĄB SHEFFIELD	
WINCHESTER	
ZŁOTY DĄB	
CORTEN	
CIEMNY ORZECH	
DĄB RUSTICAL	
HORIZONTAL	
CIEMNY MAHOŃ	
DĄB BAGIENNY	
ANTRACYT CIEMNY	
ANTRACYT DREWNOPODOBNY	

NOWOŚCI !

CZERWONY	
NIEBIESKI	
ZIELONY	
CZARNY STRUKTURA	

KOLORY EXCLUSIVE DOPLATA 250,00 PLN

DĄB TURNER	
CZARNY DREWNOPODOBNY	

DRZWI W ROZMIARACH 100N I 100E DOSTĘPNE TYLKO W OZNACZONYCH KOLORACH

KOLORY DOSTĘPNE DO WYCZERPIANIA ZAPASÓW

DRZWI ZEWNĘTRZNE Z APLIKACJAMI



TŁOCZENIE T54
APLIKACJA A5

SZEROKOŚĆ APLIKACJI:

APLIKACJA WĄSKA - 14 MM
APLIKACJA SZEROKA - 30 MM

	CENA NETTO ZA KOMPLET	Ud
55 STANDARD	2 025,00	1,3
55 PREMIUM	2 230,00	1,2
55 PREMIUM PLUS	2 800,00	1,2
72 STANDARD	2 420,00	1,3
72 PREMIUM	2 740,00	1,2
72 PREMIUM PLUS	3 310,00	1,0
72 PREMIUM ALU	3 880,00	0,88
72 PREMIUM H PLUS	3 630,00	1,0
72 PREMIUM H ALU	4 200,00	0,88
85 STANDARD	2 790,00	1,2
85 PREMIUM	3 230,00	1,1
85 PREMIUM PLUS	3 800,00	0,91
85 PREMIUM ALU	4 575,00	0,85
85 PREMIUM H PLUS	4 220,00	0,91
85 PREMIUM H ALU	4 995,00	0,85
72 ECOTHERM	3 725,00	0,88
101 MASTER THERM	5 330,00	0,63

DOSTĘPNE ROZMIARY:

80N, 80E, 90N, 90E, 100N, 100E

DOPLATA DO SZER. 100 - 220,00 PLN

DRZWI O GRUBOŚCI 85 MM WYKONYWANE SĄ W KOLORACH: BIAŁY, DĄB TURNER, WINCHESTER, ZŁOTY DĄB, CIEMNY ORZECH, DĄB BAGIENNY, ANTRACYT CIEMNY, ANTRACYT DREWNOPODOBNY, CZERWONY, NIEBIESKI, ZIELONY, CZARNY STRUKTURA I WYSTĘPUJĄ W ROZMIARACH 80N, 80E, 90N, 90E

CENY PODANE SĄ DLA WERSJI Z APLIKACJĄ JEDNOSTRONNĄ. PRZY ZAMÓWIENIU WERSJI DWUSTRONNEJ DOPLATA W WYSOKOŚCI 200,00 PLN

POZOSTAŁE MODELE APLIKACJI MOŻNA ZNALEZĆ NA STR. 176 KATALOGU

DRZWI ZEWNĘTRZNE Z APLIKACJAMI

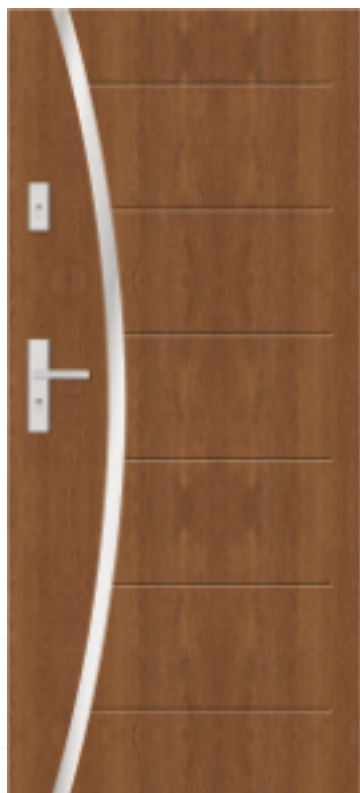

T45
A22



T41
A1



T49
A7



T45
A2

KOLORY STANDARD

-  BIAŁY
-  BIAŁY DREWNOPODOBNY
-  JASNOSZARY
-  BETON
-  DĄB BIELONY
-  DĄB SONOMA
-  DĄB SHEFFIELD
-  WINCHESTER
-  ŻŁOTY DĄB
-  CORTEN
-  CIEMNY ORZECH
-  DĄB RUSTICAL
-  HORIZONTAL
-  CIEMNY MAHOŃ
-  DĄB BAGIENNY
-  ANTRACYT CIEMNY
-  ANTRACYT DREWNOPODOBNY

NOWOŚCI !

-  CZERWONY
-  NIEBIESKI
-  ZIELONY
-  CZARNY STRUKTURA

KOLORY EXCLUSIVE DOPLATA 250,00 PLN

-  DĄB TURNER
-  CZARNY DREWNOPODOBNY

 DRZWI W ROZMIARACH 100N I 100E DOSTĘPNE TYLKO W OZNACZONYCH KOLORACH

 KOLORY DOSTĘPNE DO WYCZERPANIA ZAPASÓW





DRZWI ZEWNĘTRZNE

PEŁNE

KOLORY STANDARD

BIAŁY	
BIAŁY DREWNOPODOBNY	
JASNOSZARY	
BETON	
DĄB BIELONY	
DĄB SONOMA	
DĄB SHEFFIELD	
WINCHESTER	
ZŁOTY DĄB	
CORTEN	
CIEMNY ORZECH	
DĄB RUSTICAL	
HORIZONTAL	
CIEMNY MAHOŃ	
DĄB BAGIENNY	
ANTRACYT CIEMNY	
ANTRACYT DREWNOPODOBNY	

NOWOŚCI !

CZERWONY	
NIEBIESKI	
ZIELONY	
CZARNY STRUKTURA	

KOLORY EXCLUSIVE DOPLATA 250,00 PLN

DĄB TURNER	
CZARNY DREWNOPODOBNY	

DRZWI W ROZMIARACH 100N I 100E DOSTĘPNE TYLKO W OZNACZONYCH KOLORACH

KOLORY DOSTĘPNE DO WYCZERPIANIA ZAPASÓW

DRZWI ZEWNĘTRZNE PEŁNE



GŁADKIE | G

	CENA NETTO ZA KOMPLET	Ud
55 STANDARD	1 795,00	1,3
55 PREMIUM	2 000,00	1,2
55 PREMIUM PLUS	2 570,00	1,2
72 STANDARD	2 190,00	1,3
72 PREMIUM	2 510,00	1,2
72 PREMIUM PLUS	3 080,00	1,0
72 PREMIUM ALU	3 650,00	0,88
72 PREMIUM H PLUS	3 400,00	1,0
72 PREMIUM H ALU	3 970,00	0,88
85 STANDARD	2 560,00	1,2
85 PREMIUM	3 000,00	1,1
85 PREMIUM PLUS	3 570,00	0,91
85 PREMIUM ALU	4 345,00	0,85
85 PREMIUM H PLUS	3 990,00	0,91
85 PREMIUM H ALU	4 765,00	0,85
72 ECOTHERM	3 495,00	0,88
101 MASTER THERM	5 100,00	0,63

DOSTĘPNE ROZMIARY:

80N, 80E, 90N, 90E, 100N, 100E

DOPLATA DO SZER. 100 - 220,00 PLN

DRZWI O GRUBOŚCI 85 MM WYKONYWANE SĄ

W KOLORACH: BIAŁY, DĄB TURNER, WINCHESTER,

ZŁOTY DĄB, CIEMNY ORZECH, DĄB BAGIENNY, ANTRACYT CIEMNY,

ANTRACYT DREWNOPODOBNY, CZERWONY, NIEBIESKI, ZIELONY, CZARNY STRUKTURA

I WYSTĘPUJĄ W ROZMIARACH 80N, 80E, 90N, 90E

DRZWI ZEWNĘTRZNE PEŁNE

KOLORY STANDARD



BIAŁY



BIAŁY
DREWNOPODOBNY



JASNOSZARY



DĄB BIELONY



DĄB SONOMA



DĄB SHEFFIELD



WINCHESTER



ZŁOTY DĄB



CIEMNY ORZECH



DĄB RUSTICAL



CIEMNY MAHOŃ



DĄB BAGIENNY



ANTRACYT CIEMNY



ANTRACYT
DREWNOPODOBNY

KOLORY EXCLUSIVE DOPLATA 250,00 PLN



DĄB TURNER



DRZWI W ROZMIARACH
100N I 100E DOSTĘPNE TYLKO
W OZNACZONYCH KOLORACH



KOLORY DOSTĘPNE DO
WYCZERPANIA ZAPASÓW



T20

T21



T26

T29



KOLORY STANDARD

BIAŁY	
BIAŁY DREWNOPODOBNY	
JASNOSZARY	
BETON	
DĄB BIELONY	
DĄB SONOMA	
DĄB SHEFFIELD	
WINCHESTER	
ZŁOTY DĄB	
CORTEN	
CIEMNY ORZECH	
DĄB RUSTICAL	
HORIZONTAL	
CIEMNY MAHOŃ	
DĄB BAGIENNY	
ANTRACYT CIEMNY	
ANTRACYT DREWNOPODOBNY	

NOWOŚCI !

CZERWONY	
NIEBIESKI	
ZIELONY	
CZARNY STRUKTURA	

KOLORY EXCLUSIVE DOPLATA 250,00 PLN

DĄB TURNER	
CZARNY DREWNOPODOBNY	

DRZWI W ROZMIARACH 100N I 100E DOSTĘPNE TYLKO W OZNACZONYCH KOLORACH

KOLORY DOSTĘPNE DO WYCZERPIANIA ZAPASÓW

DRZWI ZEWNĘTRZNE PEŁNE



TŁOCZENIE T41

	CENA NETTO ZA KOMPLET	Ud
55 STANDARD	1 795,00	1,3
55 PREMIUM	2 000,00	1,2
55 PREMIUM PLUS	2 570,00	1,2
72 STANDARD	2 190,00	1,3
72 PREMIUM	2 510,00	1,2
72 PREMIUM PLUS	3 080,00	1,0
72 PREMIUM ALU	3 650,00	0,88
72 PREMIUM H PLUS	3 400,00	1,0
72 PREMIUM H ALU	3 970,00	0,88
85 STANDARD	2 560,00	1,2
85 PREMIUM	3 000,00	1,1
85 PREMIUM PLUS	3 570,00	0,91
85 PREMIUM ALU	4 345,00	0,85
85 PREMIUM H PLUS	3 990,00	0,91
85 PREMIUM H ALU	4 765,00	0,85
72 ECOTHERM	3 495,00	0,88
101 MASTER THERM	5 100,00	0,63

DOSTĘPNE ROZMIARY:

80N, 80E, 90N, 90E, 100N, 100E

DOPLATA DO SZER. 100 - 220,00 PLN

DRZWI O GRUBOŚCI 85 MM WYKONYWANE SĄ

W KOLORACH: BIAŁY, DĄB TURNER, WINCHESTER,

ZŁOTY DĄB, CIEMNY ORZECH, DĄB BAGIENNY, ANTRACYT CIEMNY,

ANTRACYT DREWNOPODOBNY, CZERWONY, NIEBIESKI, ZIELONY, CZARNY STRUKTURA

I WYSTĘPUJĄ W ROZMIARACH 80N, 80E, 90N, 90E

DRZWI ZEWNĘTRZNE PEŁNE

KOLORY STANDARD

-  BIAŁY
-  BIAŁY DREWNOPODOBNY
-  JASNOSZARY
-  BETON
-  DĄB BIELONY
-  DĄB SONOMA
-  DĄB SHEFFIELD
-  WINCHESTER
-  ŻŁOTY DĄB
-  CORTEN
-  CIEMNY ORZECH
-  DĄB RUSTICAL
-  HORIZONTAL
-  CIEMNY MAHOŃ
-  DĄB BAGIENNY
-  ANTRACYT CIEMNY
-  ANTRACYT DREWNOPODOBNY

NOWOŚCI !

-  CZERWONY
-  NIEBIESKI
-  ZIELONY
-  CZARNY STRUKTURA

KOLORY EXCLUSIVE DOPLATA 250,00 PLN

-  DĄB TURNER
-  CZARNY DREWNOPODOBNY

 DRZWI W ROZMIARACH 100N I 100E DOSTĘPNE TYLKO W OZNACZONYCH KOLORACH

 KOLORY DOSTĘPNE DO WYCZERPIANIA ZAPASÓW

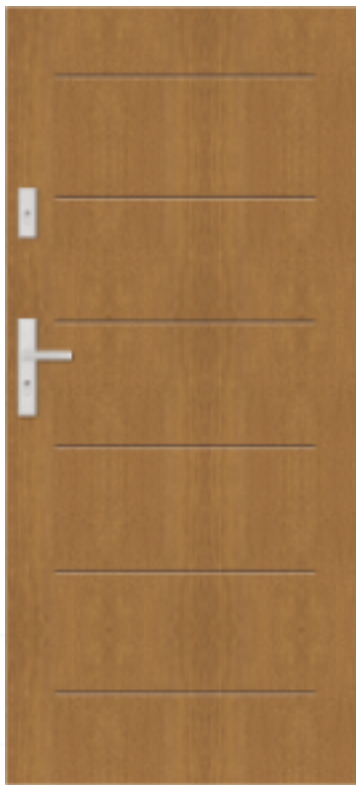

T42



T43



T44



T45

KOLORY STANDARD

BIAŁY	
BIAŁY DREWNOPODOBNY	
JASNOSZARY	
BETON	
DĄB BIELONY	
DĄB SONOMA	
DĄB SHEFFIELD	
WINCHESTER	
ZŁOTY DĄB	
CORTEN	
CIEMNY ORZECH	
DĄB RUSTICAL	
HORIZONTAL	
CIEMNY MAHOŃ	
DĄB BAGIENNY	
ANTRACYT CIEMNY	
ANTRACYT DREWNOPODOBNY	

NOWOŚCI !

CZERWONY	
NIEBIESKI	
ZIELONY	
CZARNY STRUKTURA	

KOLORY EXCLUSIVE DOPLATA 250,00 PLN

DĄB TURNER	
CZARNY DREWNOPODOBNY	

DRZWI W ROZMIARACH 100N I 100E DOSTĘPNE TYLKO W OZNACZONYCH KOLORACH

KOLORY DOSTĘPNE DO WYCZERPIANIA ZAPASÓW

DRZWI ZEWNĘTRZNE PEŁNE



TŁOCZENIE T46

	CENA NETTO ZA KOMPLET	Ud
55 STANDARD	1 795,00	1,3
55 PREMIUM	2 000,00	1,2
55 PREMIUM PLUS	2 570,00	1,2
72 STANDARD	2 190,00	1,3
72 PREMIUM	2 510,00	1,2
72 PREMIUM PLUS	3 080,00	1,0
72 PREMIUM ALU	3 650,00	0,88
72 PREMIUM H PLUS	3 400,00	1,0
72 PREMIUM H ALU	3 970,00	0,88
85 STANDARD	2 560,00	1,2
85 PREMIUM	3 000,00	1,1
85 PREMIUM PLUS	3 570,00	0,91
85 PREMIUM ALU	4 345,00	0,85
85 PREMIUM H PLUS	3 990,00	0,91
85 PREMIUM H ALU	4 765,00	0,85
72 ECOTHERM	3 495,00	0,88
101 MASTER THERM	5 100,00	0,63

DOSTĘPNE ROZMIARY:

80N, 80E, 90N, 90E, 100N, 100E

DOPLATA DO SZER. 100 - 220,00 PLN

DRZWI O GRUBOŚCI 85 MM WYKONYWANE SĄ

W KOLORACH: BIAŁY, DĄB TURNER, WINCHESTER,

ZŁOTY DĄB, CIEMNY ORZECH, DĄB BAGIENNY, ANTRACYT CIEMNY,

ANTRACYT DREWNOPODOBNY, CZERWONY, NIEBIESKI, ZIELONY, CZARNY STRUKTURA

I WYSTĘPUJĄ W ROZMIARACH 80N, 80E, 90N, 90E

DRZWI ZEWNĘTRZNE PEŁNE

KOLORY STANDARD



T47



T48



T49



T50

NOWOŚCI !



CZERWONY



NIEBIESKI



ZIELONY



CZARNY STRUKTURA

KOLORY EXCLUSIVE DOPLATA 250,00 PLN



DĄB TURNER



CZARNY DREWNOPODOBNY

DRZWI W ROZMIARACH
100N I 100E DOSTĘPNE TYLKO
W OZNACZONYCH KOLORACH

KOLORY DOSTĘPNE DO
WYCZERPANIA ZAPASÓW

KOLORY STANDARD

BIAŁY	
BIAŁY DREWNOPODOBNY	
JASNOSZARY	
BETON	
DĄB BIELONY	
DĄB SONOMA	
DĄB SHEFFIELD	
WINCHESTER	
ZŁOTY DĄB	
CORTEN	
CIEMNY ORZECH	
DĄB RUSTICAL	
HORIZONTAL	
CIEMNY MAHOŃ	
DĄB BAGIENNY	
ANTRACYT CIEMNY	
ANTRACYT DREWNOPODOBNY	

NOWOŚCI !

CZERWONY	
NIEBIESKI	
ZIELONY	
CZARNY STRUKTURA	

KOLORY EXCLUSIVE DOPLATA 250,00 PLN

DĄB TURNER	
CZARNY DREWNOPODOBNY	

DRZWI W ROZMIARACH 100N I 100E DOSTĘPNE TYLKO W OZNACZONYCH KOLORACH

KOLORY DOSTĘPNE DO WYCZERPIANIA ZAPASÓW

DRZWI ZEWNĘTRZNE PEŁNE



TŁOCZENIE T51

	CENA NETTO ZA KOMPLET	Ud
55 STANDARD	1 795,00	1,3
55 PREMIUM	2 000,00	1,2
55 PREMIUM PLUS	2 570,00	1,2
72 STANDARD	2 190,00	1,3
72 PREMIUM	2 510,00	1,2
72 PREMIUM PLUS	3 080,00	1,0
72 PREMIUM ALU	3 650,00	0,88
72 PREMIUM H PLUS	3 400,00	1,0
72 PREMIUM H ALU	3 970,00	0,88
85 STANDARD	2 560,00	1,2
85 PREMIUM	3 000,00	1,1
85 PREMIUM PLUS	3 570,00	0,91
85 PREMIUM ALU	4 345,00	0,85
85 PREMIUM H PLUS	3 990,00	0,91
85 PREMIUM H ALU	4 765,00	0,85
72 ECOTHERM	3 495,00	0,88
101 MASTER THERM	5 100,00	0,63

DOSTĘPNE ROZMIARY:

80N, 80E, 90N, 90E, 100N, 100E

DOPLATA DO SZER. 100 - 220,00 PLN

DRZWI O GRUBOŚCI 85 MM WYKONYWANE SĄ

W KOLORACH: BIAŁY, DĄB TURNER, WINCHESTER,

ZŁOTY DĄB, CIEMNY ORZECH, DĄB BAGIENNY, ANTRACYT CIEMNY,

ANTRACYT DREWNOPODOBNY, CZERWONY, NIEBIESKI, ZIELONY, CZARNY STRUKTURA

I WYSTĘPUJĄ W ROZMIARACH 80N, 80E, 90N, 90E

DRZWI ZEWNĘTRZNE PEŁNE

KOLORY STANDARD

-  BIAŁY
-  BIAŁY DREWNOPODOBNY
-  JASNOSZARY
-  BETON
-  DĄB BIELONY
-  DĄB SONOMA
-  DĄB SHEFFIELD
-  WINCHESTER
-  ŻŁOTY DĄB
-  CORTEN
-  CIEMNY ORZECH
-  DĄB RUSTICAL
-  HORIZONTAL
-  CIEMNY MAHOŃ
-  DĄB BAGIENNY
-  ANTRACYT CIEMNY
-  ANTRACYT DREWNOPODOBNY

NOWOŚCI !

-  CZERWONY
-  NIEBIESKI
-  ZIELONY
-  CZARNY STRUKTURA

KOLORY EXCLUSIVE DOPLATA 250,00 PLN

-  DĄB TURNER
-  CZARNY DREWNOPODOBNY

 DRZWI W ROZMIARACH 100N I 100E DOSTĘPNE TYLKO W OZNACZONYCH KOLORACH

 KOLORY DOSTĘPNE DO WYCZERPIANIA ZAPASÓW



T52



T53



T54



T58

KOLORY STANDARD

BIAŁY	
BIAŁY DREWNOPODOBNY	
JASNOSZARY	
BETON	
DĄB BIELONY	
DĄB SONOMA	
DĄB SHEFFIELD	
WINCHESTER	
ZŁOTY DĄB	
CORTEN	
CIEMNY ORZECH	
DĄB RUSTICAL	
HORIZONTAL	
CIEMNY MAHOŃ	
DĄB BAGIENNY	
ANTRACYT CIEMNY	
ANTRACYT DREWNOPODOBNY	

NOWOŚCI !

CZERWONY	
NIEBIESKI	
ZIELONY	
CZARNY STRUKTURA	

KOLORY EXCLUSIVE DOPLATA 250,00 PLN

DĄB TURNER	
CZARNY DREWNOPODOBNY	

DRZWI W ROZMIARACH 100N I 100E DOSTĘPNE TYLKO W OZNACZONYCH KOLORACH

KOLORY DOSTĘPNE DO WYCZERPIANIA ZAPASÓW

DRZWI ZEWNĘTRZNE PEŁNE



TŁOCZENIE T59

	CENA NETTO ZA KOMPLET	Ud
55 STANDARD	1 795,00	1,3
55 PREMIUM	2 000,00	1,2
55 PREMIUM PLUS	2 570,00	1,2
72 STANDARD	2 190,00	1,3
72 PREMIUM	2 510,00	1,2
72 PREMIUM PLUS	3 080,00	1,0
72 PREMIUM ALU	3 650,00	0,88
72 PREMIUM H PLUS	3 400,00	1,0
72 PREMIUM H ALU	3 970,00	0,88
85 STANDARD	2 560,00	1,2
85 PREMIUM	3 000,00	1,1
85 PREMIUM PLUS	3 570,00	0,91
85 PREMIUM ALU	4 345,00	0,85
85 PREMIUM H PLUS	3 990,00	0,91
85 PREMIUM H ALU	4 765,00	0,85
72 ECOTHERM	3 495,00	0,88
101 MASTER THERM	5 100,00	0,63

DOSTĘPNE ROZMIARY:

80N, 80E, 90N, 90E, 100N, 100E

DOPLATA DO SZER. 100 - 220,00 PLN

DRZWI O GRUBOŚCI 85 MM WYKONYWANE SĄ

W KOLORACH: BIAŁY, DĄB TURNER, WINCHESTER,

ZŁOTY DĄB, CIEMNY ORZECH, DĄB BAGIENNY, ANTRACYT CIEMNY,

ANTRACYT DREWNOPODOBNY, CZERWONY, NIEBIESKI, ZIELONY, CZARNY STRUKTURA

I WYSTĘPUJĄ W ROZMIARACH 80N, 80E, 90N, 90E

DRZWI ZEWNĘTRZNE PEŁNE

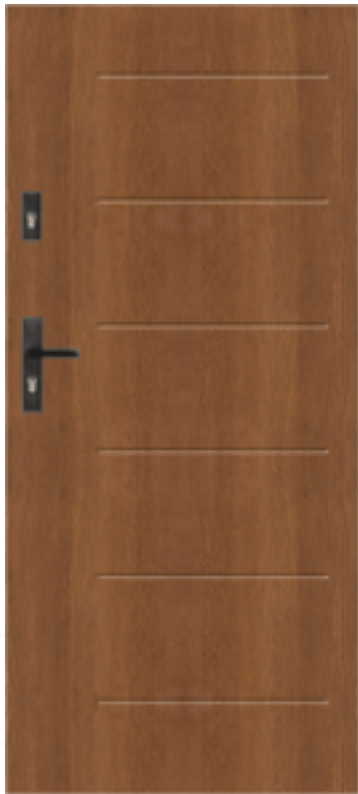

T60



T61



T62



T63

KOLORY STANDARD

-  BIAŁY
-  BIAŁY DREWNOPODOBNY
-  JASNOSZARY
-  BETON
-  DĄB BIELONY
-  DĄB SONOMA
-  DĄB SHEFFIELD
-  WINCHESTER
-  ŻŁOTY DĄB
-  CORTEN
-  CIEMNY ORZECH
-  DĄB RUSTICAL
-  HORIZONTAL
-  CIEMNY MAHOŃ
-  DĄB BAGIENNY
-  ANTRACYT CIEMNY
-  ANTRACYT DREWNOPODOBNY

NOWOŚCI !

-  CZERWONY
-  NIEBIESKI
-  ZIELONY
-  CZARNY STRUKTURA

KOLORY EXCLUSIVE DOPLATA 250,00 PLN

-  DĄB TURNER
-  CZARNY DREWNOPODOBNY

 DRZWI W ROZMIARACH 100N I 100E DOSTĘPNE TYLKO W OZNACZONYCH KOLORACH

 KOLORY DOSTĘPNE DO WYCZERPIANIA ZAPASÓW



DRZWI ZEWNĘTRZNE DWUSKRZYDŁOWE



KOLORY STANDARD



NOWOŚCI !



KOLORY EXCLUSIVE DOPLATA 250,00 PLN



DRZWI W ROZMIARACH 100N I 100E DOSTĘPNE TYLKO W OZNACZONYCH KOLORACH

KOLORY DOSTĘPNE DO WYCZERPIANIA ZAPASÓW

DRZWI ZEWNĘTRZNE DWUSKRZYDŁOWE | PRZYKŁADY KONFIGURACJI

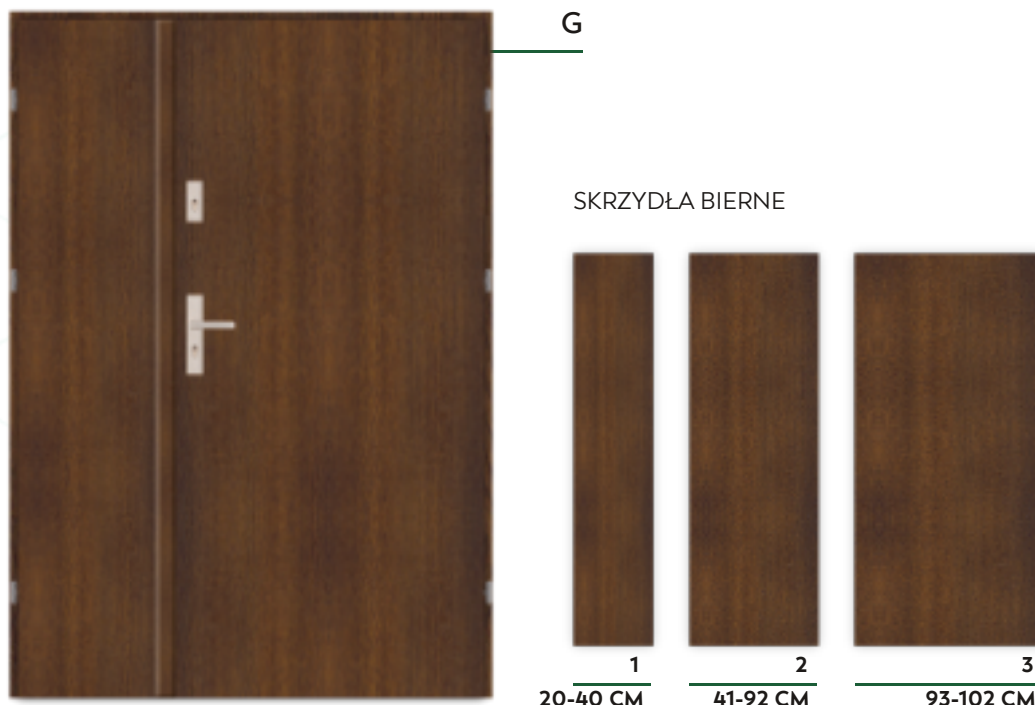

TŁOCZENIE ORAZ PRZESZKLENIE MOŻLIWE DO WYKONANIA W SKRZYDLE BIERNYM O MINIMALNEJ SZEROKOŚCI 350 MM

		72 RC	72 PREMIUM H PLUS	72 PREMIUM PLUS	72 PREMIUM	72 STANDARD	55 PREMIUM PLUS	55 PREMIUM	55 STANDARD
CENA NETTO	SKRZYDŁO BIERNE SZEROKOŚĆ 20-40 CM	1575,00	1875,00	1825,00	1725,00	1575,00	1575,00	1475,00	1375,00
	SKRZYDŁO BIERNE SZEROKOŚĆ 41-92 CM	1675,00	1975,00	1925,00	1825,00	1675,00	1675,00	1575,00	1475,00
	SKRZYDŁO BIERNE SZEROKOŚĆ 93-102 CM	1785,00	2 085,00	2 035,00	1935,00	1785,00	1785,00	1685,00	1585,00

SPOSÓB WYCENY KOMPLETU:

SKRZYDŁO CZYNNE [CENA ZG. Z CENNIKIEM DRZWI JEDNOSKRZYDŁOWYCH]

UWAGA:

PRZY WYBORZE DRZWI DWUSKRZYDŁOWYCH W KLASIE RC2 DO CENY SKRZYDŁA CZYNNEGO NALEŻY DOLICZYĆ DOPLATĘ - 35,00 PLN NETTO

+ SKRZYDŁO BIERNE

+ WYPOSAŻENIE DODATKOWE [ANTABY, NAŚWIETLA, SZYBY I APLIKACJE DO SKRZYDEŁ BIERNYCH]

SPOSÓB OBLICZANIA SZEROKOŚCI SKRZYDŁA BIERNEGO:

SZEROKOŚĆ SKRZYDŁA BIERNEGO LICZYMY ODEJMUJĄC OD SZEROKOŚCI OTWORU W MURZE SZEROKOŚĆ OTWORU MONTAŻOWEGO DRZWI CZYNNYCH [KATALOG STR. 154 - 159] ORAZ 9 MM DLA LISTWY MASKUJĄCEJ UMIEJSCOWIONEJ POMIĘDZY SKRZYDŁEM CZYNNYM A BIERNYM.

PRZYKŁAD:

OTWÓR W MURZE 1400 MM

- (MINUS) 1021 MM | SZEROKOŚĆ OTWORU MONTAŻOWEGO DLA DRZWI GR. 55 MM NA OŚCIEŻNICY

FD-25/21/B W ROZMIARZE 90E

- (MINUS) 9 MM | LISTWA MASKUJĄCA

= 370 MM | SZEROKOŚĆ SKRZYDŁA BIERNEGO

UWAGA:

SUGEROWANY LUZ MONTAŻOWY PODAWANY PRZEZ STALPRODUKT-ZAMOŚĆ SP. Z O.O. WYNOŚI 10 MM NA STRONĘ

DRZWI ZEWNĘTRZNE DWUSKRZYDŁOWE | PRZYKŁADY KONFIGURACJI



T43

SKRZYDŁA BIERNE

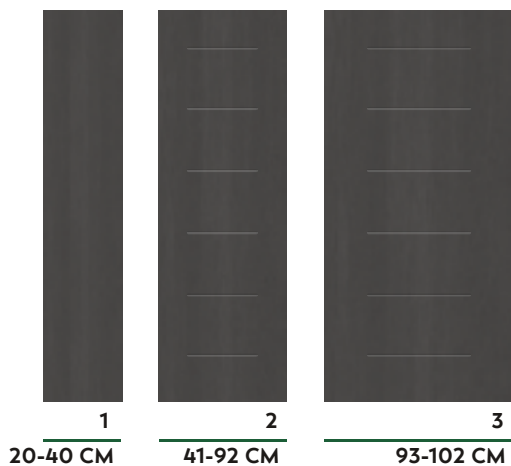

TŁOCZENIE ORAZ PRZESZKLENIE MOŻLIWE DO WYKONANIA W SKRZYDLE BIERNYM
O MINIMALNEJ SZEROKOŚCI 350 MM



G A21

SKRZYDŁA BIERNE

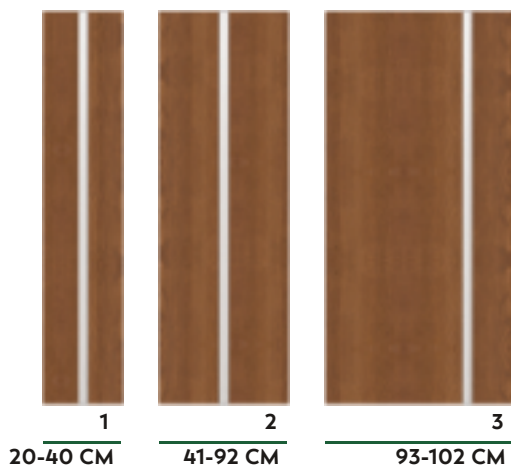

TŁOCZENIE ORAZ PRZESZKLENIE MOŻLIWE DO WYKONANIA W SKRZYDLE BIERNYM
O MINIMALNEJ SZEROKOŚCI 350 MM

KOLORY STANDARD

-  BIAŁY
-  BIAŁY DREWNOPODOBNY
-  JASNOSZARY
-  BETON
-  DĄB BIELONY
-  DĄB SONOMA
-  DĄB SHEFFIELD
-  WINCHESTER
-  ŻŁOTY DĄB
-  CORTEN
-  CIEMNY ORZECH
-  DĄB RUSTICAL
-  HORIZONTAL
-  CIEMNY MAHOŃ
-  DĄB BAGENNY
-  ANTRACYT CIEMNY
-  ANTRACYT DREWNOPODOBNY

NOWOŚCI !

-  CZERWONY
-  NIEBIESKI
-  ZIELONY
-  CZARNY STRUKTURA

KOLORY EXCLUSIVE DOPLATA 250,00 PLN

-  DĄB TURNER
-  CZARNY DREWNOPODOBNY

 DRZWI W ROZMIARACH 100N I 100E DOSTĘPNE TYLKO W OZNACZONYCH KOLORACH

 KOLORY DOSTĘPNE DO WYCZERPIANIA ZAPASÓW

KOLORY STANDARD

BIAŁY



BIAŁY DREWNOPODOBNY



JASNOSZARY



BETON



DĄB BIELONY



DĄB SONOMA



DĄB SHEFFIELD



WINCHESTER



ZŁOTY DĄB



CORTEN



CIEMNY ORZECH



DĄB RUSTICAL



HORIZONTAL



CIEMNY MAHOŃ



DĄB BAGIENNY



ANTRACYT CIEMNY



ANTRACYT DREWNOPODOBNY



NOWOŚCI !

CZERWONY



NIEBIESKI



ZIELONY



CZARNY STRUKTURA



KOLORY EXCLUSIVE DOPLATA 250,00 PLN

DĄB TURNER



CZARNY DREWNOPODOBNY



DRZWI W ROZMIARACH 100N I 100E DOSTĘPNE TYLKO W OZNACZONYCH KOLORACH

KOLORY DOSTĘPNE DO WYCZERPANIA ZAPASÓW

DRZWI ZEWNĘTRZNE DWUSKRZYDŁOWE | PRZYKŁADY KONFIGURACJI



T60 S33

SKRZYDŁA BIERNE

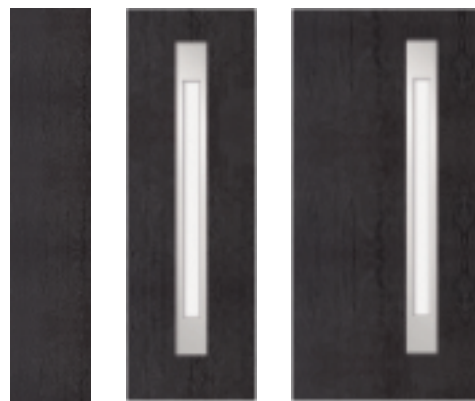

1 20-40 CM
2 41-92 CM
3 93-102 CM

TŁOCZENIE ORAZ PRZESZKLENIE MOŻLIWE DO WYKONANIA W SKRZYDLE BIERNYM O MINIMALNEJ SZEROKOŚCI 350 MM



T41 S61

SKRZYDŁA BIERNE

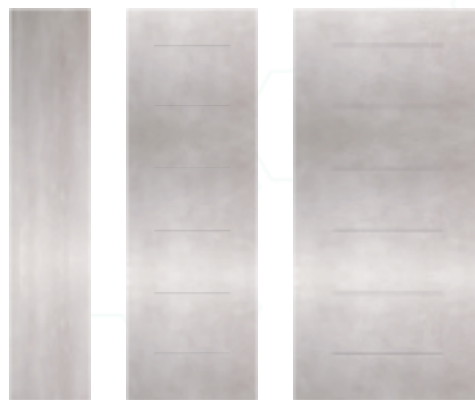

1 20-40 CM
2 41-92 CM
3 93-102 CM

TŁOCZENIE ORAZ PRZESZKLENIE MOŻLIWE DO WYKONANIA W SKRZYDLE BIERNYM O MINIMALNEJ SZEROKOŚCI 350 MM

DRZWI ZEWNĘTRZNE Z NAŚWIETLAMI



KOLORY DOSTĘPNE DLA
OSCIEŻNIC I PROFILI
NAŚWIETLI
ALUMINIOWYCH DO
DRZWI O
GRUBOŚCI 85 MM



OPCJE WYKONANIA

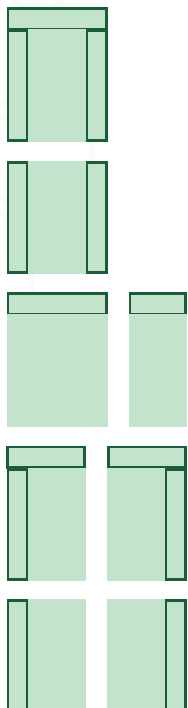

DRZWI ZEWNĘTRZNE Z NAŚWIETLAMI | CENNIKI NAŚWIETLI DO DRZWI O GR. 85 MM



T60 | ANTABA

CENA NETTO NAŚWIETLA BOCZNEGO WYSOKOŚĆ 2090 MM			
RODZAJ SZYBY	PIASKOWANA, Z PASKAMI PRZEZROCZYSTYMI, LUSTRO WENECKIE, REFLEKS	ANTYWŁAMANIOWA PRZEZROCZYSTA P4	
SZEROKOŚĆ W MM	200	1 787	1 840
	300	2 163	2 256
	400	2 539	2 672
	500	2 915	3 087
	600	3 290	3 503
	700	3 666	3 919

CENA NETTO NAŚWIETLA GÓRNEGO SZYBA PIASKOWANA, REFLEKS, MATOWA Z PASKAMI PRZEZROCZYSTYMI											
SZEROKOŚĆ W MM		930	1030	1130	1230	1330	1430	1530	1630	1730	1830
WYSOKOŚĆ W MM	200	1 040	1 108	1 177	1 245	1 314	1 382	1 450	1 519	1 587	1 656
	201 - 300	1 229	1 314	1 399	1 484	1 569	1 654	1 739	1 824	1 909	1 994
	301 - 400	1 419	1 520	1 622	1 724	1 825	1 927	2 028	2 130	2 232	2 333
	401 - 500	1 608	1 727	1 845	1 963	2 081	2 199	2 317	2 436	2 554	2 672
	501 - 600	1 798	1 933	2 067	2 202	2 337	2 472	2 606	2 741	2 876	3 011
	601 - 700	1 987	2 139	2 290	2 441	2 593	2 744	2 895	3 047	3 198	3 349

CENA NETTO NAŚWIETLA GÓRNEGO LUSTRO WENECKIE											
SZEROKOŚĆ W MM		930	1030	1130	1230	1330	1430	1530	1630	1730	1830
WYSOKOŚĆ W MM	200	1 040	1 108	1 177	1 245	1 314	1 382	1 450	1 519	1 587	1 656
	201 - 300	1 229	1 314	1 399	1 484	1 569	1 654	1 739	1 824	1 909	1 994
	301 - 400	1 419	1 520	1 622	1 724	1 825	1 927	2 028	2 130	2 232	2 333
	401 - 500	1 608	1 727	1 845	1 963	2 081	2 199	2 317	2 436	2 554	2 672
	501 - 600	1 798	1 933	2 067	2 202	2 337	2 472	2 606	2 741	2 876	3 011
	601 - 700	1 987	2 139	2 290	2 441	2 593	2 744	2 895	3 047	3 198	3 349

CENA NETTO NAŚWIETLA GÓRNEGO SZYBA ANTYWŁAMANIOWA PRZEZROCZYSTA P4											
SZEROKOŚĆ W MM		930	1030	1130	1230	1330	1430	1530	1630	1730	1830
WYSOKOŚĆ W MM	200	1 063	1 134	1 205	1 276	1 347	1 418	1 489	1 560	1 631	1 702
	201 - 300	1 269	1 359	1 448	1 538	1 628	1 717	1 807	1 896	1 986	2 075
	301 - 400	1 476	1 584	1 692	1 800	1 908	2 016	2 125	2 233	2 341	2 449
	401 - 500	1 682	1 809	1 936	2 062	2 189	2 316	2 442	2 569	2 696	2 822
	501 - 600	1 889	2 034	2 179	2 324	2 470	2 615	2 760	2 905	3 051	3 196
	601 - 700	2 095	2 259	2 423	2 587	2 750	2 914	3 078	3 242	3 406	3 570

G S33



SPOSÓB WYCENY KOMPLETU:

DRZWI JEDNO LUB DWUSKRZYDŁOWE Z OŚCIEŻNICĄ STALOWĄ

+ DOPŁATA DO OŚCIEŻNICY ALUMINIOWEJ [1230,00 PLN NETTO]

+ NAŚWIETLA WG CENNIKA

KOLORY DOSTĘPNE DLA OŚCIEŻNIC I PROFILI NAŚWIETLI ALUMINIOWYCH DO DRZWI O GRUBOŚCI 85 MM



CENA NETTO NAŚWIETLA GÓRNEGO SZYBA PIASKOWANA, REFLEKS, MATOWA Z PASKAMI PRZEZROCZYSTYMI													
	1930	2030	2130	2230	2330	2430	2530	2630	2730	2830	3000	SZEROKOŚĆ W MM	WYSOKOŚĆ W MM
	1724	1793	1861	1929	1998	2 066	2 135	2 203	2 272	2 340	2 456	200	
	2 079	2 164	2 250	2 335	2 420	2 505	2 590	2 675	2 760	2 845	2 989	201 - 300	
	2 435	2 536	2 638	2 740	2 841	2 943	3 044	3 146	3 248	3 349	3 522	301 - 400	
	2 790	2 908	3 026	3 145	3 263	3 381	3 499	3 617	3 736	3 854	4 055	401 - 500	
	3 145	3 280	3 415	3 550	3 684	3 819	3 954	4 089	4 224	4 358	4 587	501 - 600	
	3 501	3 652	3 803	3 955	4 106	4 257	4 409	4 560	4 711	4 863	5 120	601 - 700	

CENA NETTO NAŚWIETLA GÓRNEGO LUSTRO WENECKIE													
	1930	2030	2130	2230	2330	2430	2530	2630	2730	2830	3000	SZEROKOŚĆ W MM	WYSOKOŚĆ W MM
	1724	1793	1861	1929	1998	2 066	2 135	2 203	2 272	2 340	2 456	200	
	2 079	2 164	2 250	2 335	2 420	2 505	2 590	2 675	2 760	2 845	2 989	201 - 300	
	2 435	2 536	2 638	2 740	2 841	2 943	3 044	3 146	3 248	3 349	3 522	301 - 400	
	2 790	2 908	3 026	3 145	3 263	3 381	3 499	3 617	3 736	3 854	4 055	401 - 500	
	3 145	3 280	3 415	3 550	3 684	3 819	3 954	4 089	4 224	4 358	4 587	501 - 600	
	3 501	3 652	3 803	3 955	4 106	4 257	4 409	4 560	4 711	4 863	5 120	601 - 700	

CENA NETTO NAŚWIETLA GÓRNEGO SZYBA ANTYWŁAMANIOWA PRZEZROCZYSTA P4													
	1930	2030	2130	2230	2330	2430	2530	2630	2730	2830	3000	SZEROKOŚĆ W MM	WYSOKOŚĆ W MM
	1773	1844	1915	1986	2 057	2 128	2 199	2 270	2 341	2 412	2 532	200	
	2 165	2 254	2 344	2 434	2 523	2 613	2 702	2 792	2 881	2 971	3 123	201 - 300	
	2 557	2 665	2 773	2 881	2 989	3 098	3 206	3 314	3 422	3 530	3 714	301 - 400	
	2 949	3 076	3 202	3 329	3 456	3 583	3 709	3 836	3 963	4 089	4 305	401 - 500	
	3 341	3 486	3 632	3 777	3 922	4 067	4 213	4 358	4 503	4 648	4 895	501 - 600	
	3 733	3 897	4 061	4 225	4 389	4 552	4 716	4 880	5 044	5 208	5 486	601 - 700	

OPCJE WYKONANIA

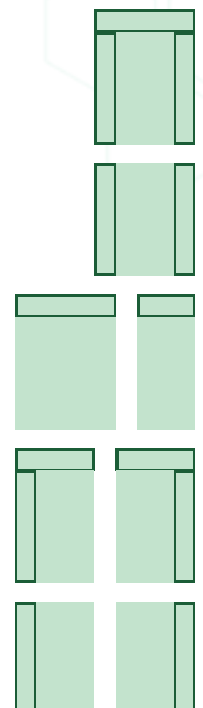

KOLORY DOSTĘPNE DLA
OSCIEŻNIC I PROFILI
NAŚWIETLI
ALUMINIOWYCH DO
DRZWI O
GRUBOŚCI 72 MM

DĄB TURNER



WINCHESTER



ZŁOTY DĄB



CIEMNY ORZECH



DĄB BAGIENNY



ANTRACYT CIEMNY



ANTRACYT
DREWNOPODOBNY



BIAŁY
RAL 9016



CZARNY
RAL 9005



OPCJE WYKONANIA

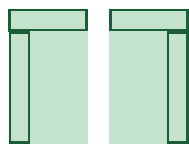
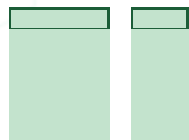
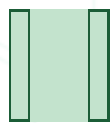
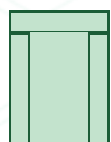

DRZWI ZEWNĘTRZNE Z NAŚWIETLAMI | CENNIKI NAŚWIETLI DO DRZWI O GR. 72

A11 | ANTABA



CENA NETTO NAŚWIETLA BOCZNEGO WYSOKOŚĆ 2090 MM

SZEROKOŚĆ W MM	RODZAJ SZYBY	PIASKOWANA, Z PASKAMI PRZEZROCZYSTYMI, LUSTRO WENECKIE, REFLEKS	ANTYWŁAMANIOWA PRZEZROCZYSTA P4
	200		1 606
300		1 946	2 033
400		2 286	2 410
500		2 626	2 788
600		2 967	3 165
700		3 307	3 543

CENA NETTO NAŚWIETLA GÓRNEGO SZYBA PIASKOWANA, REFLEKS, MATOWA Z PASKAMI PRZEZROCZYSTYMI

SZEROKOŚĆ W MM		930	1030	1130	1230	1330	1430	1530	1630	1730	1830
WYSOKOŚĆ W MM	200	940	1 001	1 062	1 123	1 184	1 245	1 306	1 367	1 428	1 489
	201 - 300	1 111	1 187	1 263	1 339	1 415	1 491	1 567	1 643	1 719	1 795
	301 - 400	1 282	1 373	1 464	1 555	1 646	1 737	1 828	1 919	2 010	2 101
	401 - 500	1 452	1 559	1 665	1 771	1 877	1 983	2 089	2 195	2 301	2 408
	501 - 600	1 623	1 744	1 866	1 987	2 108	2 229	2 350	2 472	2 593	2 714
	601 - 700	1 794	1 930	2 067	2 203	2 339	2 475	2 612	2 748	2 884	3 020

CENA NETTO NAŚWIETLA GÓRNEGO LUSTRO WENECKIE

SZEROKOŚĆ W MM		930	1030	1130	1230	1330	1430	1530	1630	1730	1830
WYSOKOŚĆ W MM	200	940	1 001	1 062	1 123	1 184	1 245	1 306	1 367	1 428	1 489
	201 - 300	1 111	1 187	1 263	1 339	1 415	1 491	1 567	1 643	1 719	1 795
	301 - 400	1 282	1 373	1 464	1 555	1 646	1 737	1 828	1 919	2 010	2 101
	401 - 500	1 452	1 559	1 665	1 771	1 877	1 983	2 089	2 195	2 301	2 408
	501 - 600	1 623	1 744	1 866	1 987	2 108	2 229	2 350	2 472	2 593	2 714
	601 - 700	1 794	1 930	2 067	2 203	2 339	2 475	2 612	2 748	2 884	3 020

CENA NETTO NAŚWIETLA GÓRNEGO SZYBA ANTYWŁAMANIOWA PRZEZROCZYSTA P4

SZEROKOŚĆ W MM		930	1030	1130	1230	1330	1430	1530	1630	1730	1830
WYSOKOŚĆ W MM	200	961	1 025	1 088	1 151	1 215	1 278	1 342	1 405	1 468	1 532
	201 - 300	1 148	1 228	1 309	1 389	1 469	1 549	1 630	1 710	1 790	1 871
	301 - 400	1 335	1 432	1 529	1 626	1 723	1 821	1 918	2 015	2 112	2 209
	401 - 500	1 521	1 636	1 750	1 864	1 978	2 092	2 206	2 320	2 434	2 548
	501 - 600	1 708	1 839	1 970	2 101	2 232	2 363	2 494	2 625	2 756	2 887
	601 - 700	1 895	2 043	2 191	2 339	2 487	2 634	2 782	2 930	3 078	3 226



SPOSÓB WYCENY KOMPLETU:

DRZWI JEDNO LUB DWUSKRZYDŁOWE Z OŚCIEŻNICĄ STALOWĄ

+ DOPLATA DO OŚCIEŻNICY ALUMINIOWEJ [1030,00 PLN NETTO]

+ NAŚWIETLA WG CENNIKA

KOLORY DOSTĘPNE DLA OŚCIEŻNIC I PROFILI NAŚWIETLI ALUMINIOWYCH DO DRZWI O GRUBOŚCI 72 MM



CENA NETTO NAŚWIETLA GÓRNEGO SZYBA PIASKOWANA, REFLEKS, MATOWA Z PASKAMI PRZEZROCZYSTYMI

	1930	2030	2130	2230	2330	2430	2530	2630	2730	2830	3000	SZEROKOŚĆ W MM	WYSOKOŚĆ W MM
	1 550	1 611	1 672	1 733	1 794	1 855	1 916	1 977	2 038	2 099	2 202	200	
	1 871	1 947	2 023	2 099	2 175	2 251	2 327	2 403	2 479	2 555	2 685	201 - 300	
	2 192	2 284	2 375	2 466	2 557	2 648	2 739	2 830	2 921	3 012	3 167	301 - 400	
	2 514	2 620	2 726	2 832	2 938	3 044	3 151	3 257	3 363	3 469	3 649	401 - 500	
	2 835	2 956	3 078	3 199	3 320	3 441	3 562	3 683	3 805	3 926	4 132	501 - 600	
	3 156	3 293	3 429	3 565	3 701	3 838	3 974	4 110	4 246	4 383	4 614	601 - 700	

CENA NETTO NAŚWIETLA GÓRNEGO LUSTRO WENECKIE

	1930	2030	2130	2230	2330	2430	2530	2630	2730	2830	3000	SZEROKOŚĆ W MM	WYSOKOŚĆ W MM
	1 550	1 611	1 672	1 733	1 794	1 855	1 916	1 977	2 038	2 099	2 202	200	
	1 871	1 947	2 023	2 099	2 175	2 251	2 327	2 403	2 479	2 555	2 685	201 - 300	
	2 192	2 284	2 375	2 466	2 557	2 648	2 739	2 830	2 921	3 012	3 167	301 - 400	
	2 514	2 620	2 726	2 832	2 938	3 044	3 151	3 257	3 363	3 469	3 649	401 - 500	
	2 835	2 956	3 078	3 199	3 320	3 441	3 562	3 683	3 805	3 926	4 132	501 - 600	
	3 156	3 293	3 429	3 565	3 701	3 838	3 974	4 110	4 246	4 383	4 614	601 - 700	

CENA NETTO NAŚWIETLA GÓRNEGO SZYBA ANTYWŁAMANIOWA PRZEZROCZYSTA P4

	1930	2030	2130	2230	2330	2430	2530	2630	2730	2830	3000	SZEROKOŚĆ W MM	WYSOKOŚĆ W MM
	1 595	1 659	1 722	1 785	1 849	1 912	1 976	2 039	2 102	2 166	2 273	200	
	1 951	2 031	2 111	2 192	2 272	2 352	2 433	2 513	2 593	2 674	2 810	201 - 300	
	2 307	2 404	2 501	2 598	2 695	2 793	2 890	2 987	3 084	3 181	3 347	301 - 400	
	2 662	2 776	2 891	3 005	3 119	3 233	3 347	3 461	3 575	3 689	3 883	401 - 500	
	3 018	3 149	3 280	3 411	3 542	3 673	3 804	3 935	4 066	4 197	4 420	501 - 600	
	3 374	3 522	3 670	3 818	3 965	4 113	4 261	4 409	4 557	4 705	4 956	601 - 700	

OPCJE WYKONANIA

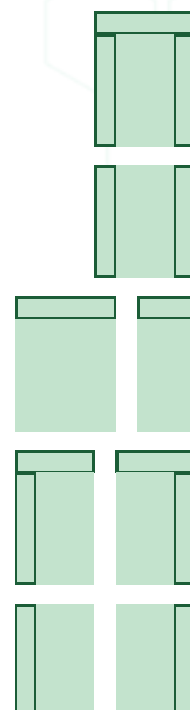



DRZWI ANTYWŁAMANIOWE



BUDOWA

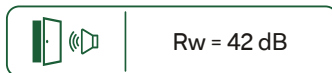

SPARK 2 | PRZECIWOŻAROWE - WEWNĘTRZNE

KLASA IZOLACYJNOŚCI AKUSTYCZNEJ



SKRZYDŁO O GRUBOŚCI 55 MM Z TRÓJSTRONNĄ PRZYLGĄ, KTÓREGO KONSTRUKCJA OPARTA JEST NA PEŁNYM DREWNIANYM RAMIAKU, WYKONANE Z OCYNKOWANEJ BLACHY LAMINOWANEJ O GRUBOŚCI 0,6 MM, WYPEŁNIONE WKŁADEM OGNIOCHRONNYM I DŹWIĘKOCHŁONNYM NA BAZIE WEŁNY MINERALNEJ, WYPOSAŻONE W DWIE USZCZELKI

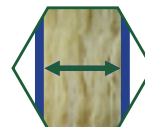

TRZY BOLCE ANTYWYWAŻENIOWE PO STRONIE ZAWIASOWEJ DRZWI



TRZY ZAWIASY TRÓJDZIELNE Z5, W TYM JEDEN SAMOZAMYKAJĄCY



TRZYPUNKTOWY ZAMEK SKŁADAJĄCY SIĘ Z PIĘCIORYGLOWEGO ZAMKA GŁÓWNEGO ORAZ DWÓCH TRZYRYGLOWYCH ZAMKÓW DODATKOWYCH



TRZYRYGLOWY ZAMEK GÓRNY



OŚCIEŻNICA STALOWA Z BLACHY OCYNKOWANEJ O GRUBOŚCI 1,5 MM, LAMINOWANA W KOLORZE SKRZYDŁA, WYPOSAŻONA W USZCZELKĘ



PRÓG STALOWY Z USZCZELKĄ



KLAMKA AXA ROYAL FLEX



ATESTOWANE W KLASIE B WKŁADKA I GAŁKO-WKŁADKA W SYSTEMIE JEDNEGO KLUCZA



DOSTĘPNE MODELE OŚCIEŻNIC

W STANDARDZIE



FD-25/12



FD-25/21/B

ZA DOPLATĄ



FD-25/12 + MASKOWNICA



FD-25/12 + PORTAL



KLASA IZOLACYJNOŚCI AKUSTYCZNEJ



SPARK 1 | PRZECIWPOŻAROWE - WEWNĘTRZNE

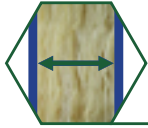

SKRZYDŁO O GRUBOŚCI 55 MM Z TRÓJSTRONNĄ PRZYLGĄ, KTÓREGO KONSTRUKCJA OPARTA JEST NA PEŁNYM DREWNIANYM RAMIAKU, WYKONANE Z OCYNKOWANEJ BLACHY LAMINOWANEJ O GRUBOŚCI 0,6 MM, WYPEŁNIONE WKŁADEM OGNIOCHRONNYM I DŹWIĘKOCHŁONNYM NA BAZIE WEŁNY MINERALNEJ, WYPOSAŻONE W DWIE USZCZELKI



TRZY BOLCE ANTYWYWAŻENIOWE PO STRONIE ZAWIASOWEJ DRZWI

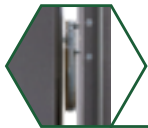

TRZY ZAWIASY TRÓJDZIELNE Z5, W TYM JEDEN SAMOZAMYKAJĄCY



PIĘCIORYGLOWY ZAMEK GŁÓWNY



TRZYRYGLOWY ZAMEK GÓRNY



OŚCIEŻNICA STALOWA WYKONANA Z BLACHY OCYNKOWANEJ O GRUBOŚCI 1,5 MM, LAMINOWANA W KOLORZE SKRZYDŁA, WYPOSAŻONA W USZCZELKĘ



PRÓG STALOWY Z USZCZELKĄ



KLAMKA AXA ROYAL FLEX



ATESTOWANE W KLASIE B WKŁADKA I GAŁKO-WKŁADKA W SYSTEMIE JEDNEGO KLUCZA



DOSTĘPNE MODELE OŚCIEŻNIC

W STANDARDZIE



FD-25/12



FD-25/21/B

ZA DOPLATĄ



FD-25/12 + MASKOWNICA



FD-25/12 + PORTAL



AMADEO | AKUSTYCZNE

KLASA IZOLACYJNOŚCI AKUSTYCZNEJ



SKRZYDŁO O GRUBOŚCI 55 MM Z TRÓJSTRONNĄ PRZYLGĄ, KTÓREGO KONSTRUKCJA OPARTA JEST NA PEŁNYM DREWNIANYM RAMIAKU, WYKONANE Z OCYNKOWANEJ BLACHY LAMINOWANEJ O GRUBOŚCI 1,0 MM, WYPEŁNIONE WKŁADEM DŹWIĘKOCHŁONNYM NA BAZIE WEŁNY MINERALNEJ, WYPOSAŻONE W USZCZELKĘ



TRZY BOLCE ANTYWYWAŻENIOWE PO STRONIE ZAWIASOWEJ DRZWI



TRZY ZAWIASY TRÓJDZIELNE Z5

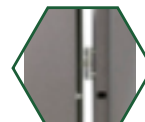

TRZYPUNKTOWY ZAMEK SKŁADAJĄCY SIĘ Z PIĘCIORYGLOWEGO ZAMKA GŁÓWNEGO, TRZYRYGLOWEGO ZAMKA DOLNEGO ORAZ RYGLA PIONOWEGO



RYGIEL PIONOWY

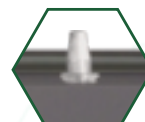

TRZYRYGLOWY ZAMEK GÓRNY



OŚCIEŻNICA STALOWA WYKONANA Z BLACHY OCYNKOWANEJ O GRUBOŚCI 1,5 MM, LAMINOWANA W KOLORZE SKRZYDŁA, WYPOSAŻONA W USZCZELKĘ



PRÓG STALOWY Z USZCZELKĄ



KLAMKA STP-OW



ATESTOWANE W KLASIE B WKŁADKA I GAŁKO-WKŁADKA W SYSTEMIE JEDNEGO KLUCZA



DOSTĘPNE MODELE OŚCIEŻNIC

W STANDARDZIE



FD-25/12



FD-25/21/B



FD-25/21/C

ZA DOPLATĄ



FD-25/12 + MASKOWNICA



FD-25/12 + PORTAL

DRZWI POD
WYMIAR

Rw = 43 dB

KLASA IZOLACYJNOŚCI AKUSTYCZNEJ



RC 3



Ud od 1,6 W/(m²·K)

MOZART | AKUSTYCZNE

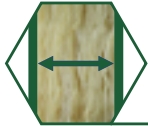

SKRZYDŁO O GRUBOŚCI 55 MM Z TRÓJSTRONNĄ PRZYLGĄ, KTÓREGO KONSTRUKCJA OPARTA JEST NA PEŁNYM DREWNIANYM RAMIAKU, WYKONANE Z OCYNKOWANEJ BLACHY LAMINOWANEJ O GRUBOŚCI 0,6 MM WYPEŁNIONE WKŁADEM DŹWIĘKOCHŁONNYM NA BAZIE WEŁNY MINERALNEJ, WYPOSAŻONE W USZCZELKĘ



TRZY BOLCE ANTYWYWAŻENIOWE PO STRONIE ZAWIASOWEJ DRZWI

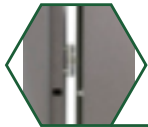

TRZY ZAWIASY TRÓJDZIELNE Z5



TRZYPUNKTOWY ZAMEK SKŁADAJĄCY SIĘ Z PIĘCIORYGLOWEGO ZAMKA GŁÓWNEGO, TRZYRYGLOWEGO ZAMKA DOLNEGO ORAZ RYGIA PIONOWEGO

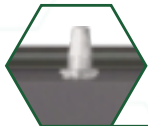

RYGIEL PIONOWY



TRZYRYGLOWY ZAMEK GÓRNY



OŚCIEŻNICA STALOWA WYKONANA Z BLACHY OCYNKOWANEJ O GRUBOŚCI 1,5 MM, LAMINOWANA W KOLORZE SKRZYDŁA, WYPOSAŻONA W USZCZELKĘ



PRÓG STALOWY Z USZCZELKĄ



KLAMKA STP-OW



ATESTOWANE W KLASIE B WKŁADKA I GAŁKO-WKŁADKA W SYSTEMIE JEDNEGO KLUCZA



DOSTĘPNE MODELE OŚCIEŻNIC

W STANDARDZIE



FD-25/12



FD-25/21/B



FD-25/21/C

ZA DOPLATĄ



FD-25/12 + MASKOWNICA



FD-25/12 + PORTAL



VERDI | AKUSTYCZNE

KLASA IZOLACYJNOŚCI AKUSTYCZNEJ



SKRZYDŁO O GRUBOŚCI 55 MM Z TRÓJSTRONNĄ PRZYLGĄ, KTÓREGO KONSTRUKCJA OPARTA JEST NA PEŁNYM DREWNIANYM RAMIAKU, WYKONANE Z OCYNKOWANEJ BLACHY LAMINOWANEJ O GRUBOŚCI 0,6 MM, WYPEŁNIONE WKŁADEM DŹWIĘKOCHŁONNYM NA BAZIE WEŁNY MINERALNEJ, WYPOSAŻONE W USZCZELKĘ

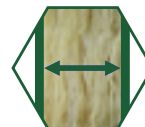

TRZY BOLCE ANTYWYWAŻENIOWE PO STRONIE ZAWIASOWEJ DRZWI



TRZY ZAWIASY TRÓJDZIELNE Z5



ZACZEP ZAMKA Z REGULOWANYM DOCISKIEM



TRZYRYGLOWY ZAMEK GŁÓWNY



TRZYRYGLOWY ZAMEK GÓRNY



OŚCIEŻNICA STALOWA WYKONANA Z BLACHY OCYNKOWANEJ O GRUBOŚCI 1,2 MM, LAMINOWANA W KOLORZE SKRZYDŁA, WYPOSAŻONA W USZCZELKĘ



PRÓG STALOWY Z USZCZELKĄ



KLAMKA STP-H/K2



ATESTOWANE W KLASIE B WKŁADKA I GAŁKO-WKŁADKA W SYSTEMIE JEDNEGO KLUCZA



DOSTĘPNE MODELE OŚCIEŻNIC

W STANDARDZIE



FD-25/12



FD-25/21/B



FD-25/21/C

ZA DOPLATĄ



FD-25/12 + MASKOWNICA

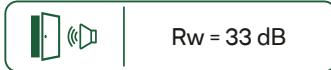

FD-25/12 + PORTAL

DRZWI POD
WYMIAR

Rw = 33 dB

KLASA IZOLACYJNOŚCI AKUSTYCZNEJ



RC 4



Ud od 1,4 W/(m²K)

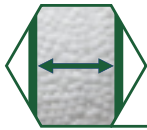

SKRZYDŁO O GRUBOŚCI 55 MM Z TRÓJSTRONNĄ PRZYLGĄ, WYKONANE Z OCYNKOWANEJ BLACHY LAMINOWANEJ O GRUBOŚCI 1 - 1,2 MM, WYPEŁNIONE POLISTYRENEM SPIENIONYM [STYROPIANEM], WYPOSAŻONE W USZCZELKĘ



SZEŚĆ BOLCÓW ANTYWYWAŻENIOWYCH PO STRONIE ZAWIASOWEJ DRZWI



TRZY ZAWIASY TRÓJDZIELNE Z5



TRZYPUNKTOWY ZAMEK SKŁADAJĄCY SIĘ Z PIĘCIORYGLOWEGO ZAMKA GŁÓWNEGO, TRZYRYGLOWEGO ZAMKA DOLNEGO ORAZ RYGIA PIONOWEGO

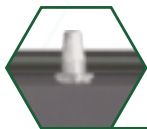

RYGIEL PIONOWY



TRZYRYGLOWY ZAMEK GÓRNY



OŚCIEŻNICA STALOWA WYKONANA Z BLACHY OCYNKOWANEJ O GRUBOŚCI 1,5 MM, LAMINOWANA W KOLORZE SKRZYDŁA, WYPOSAŻONA W USZCZELKĘ



PRÓG STALOWY Z USZCZELKĄ



KLAMKA AXA TORONTO FLEX



ATESTOWANE W KLASIE C WKŁADKA I GAŁKO-WKŁADKA W SYSTEMIE JEDNEGO KLUCZA



DOSTĘPNE MODELE OŚCIEŻNIC

W STANDARDZIE



FD-25/12



FD-25/21/B



FD-25/21/C

ZA DOPŁATĄ



FD-25/12 + MASKOWNICA



FD-25/12 + PORTAL



KLASA IZOLACYJNOŚCI AKUSTYCZNEJ

BATORY 47

SKRZYDŁO O GRUBOŚCI 47 MM Z TRÓJSTRONNĄ PRZYLGĄ, WYKONANE Z OCYNKOWANEJ BLACHY LAMINOWANEJ O GRUBOŚCI 1,2 MM, WYPEŁNIONE POLISTYRENEM SPIENIONYM [STYROPIANEM], WYPOSAŻONE W USZCZELKĘ

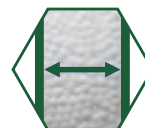

SZEŚĆ BOLCÓW ANTYWYWAŻENIOWYCH PO STRONIE ZAWIASOWEJ DRZWI



TRZY ZAWIASY TRÓJDZIELNE Z5



TRZYPUNKTOWY ZAMEK SKŁADAJĄCY SIĘ Z PIĘCIORYGLOWEGO ZAMKA GŁÓWNEGO, TRZYRYGLOWEGO ZAMKA DOLNEGO ORAZ RYGLA PIONOWEGO



RYGIEL PIONOWY

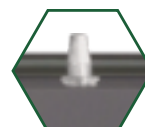

TRZYRYGLOWY ZAMEK GÓRNY



OŚCIEŻNICA STALOWA WYKONANA Z BLACHY OCYNKOWANEJ O GRUBOŚCI 1,5 MM, LAMINOWANA W KOLORZE SKRZYDŁA



PRÓG STALOWY Z USZCZELKĄ



KLAMKA AXA TORONTO FLEX



ATESTOWANE W KLASIE C WKŁADKA I GAŁKO-WKŁADKA W SYSTEMIE JEDNEGO KLUCZA



DOSTĘPNE MODELE OŚCIEŻNIC

W STANDARDZIE



FD-25/1/U



FD-25/16/U

ZA DOPLATĄ



FD-25/16/U + MASKOWNICA



FD-25/16/U + PORTAL

DRZWI POD
WYMIAR

Rw = 29 dB

KLASA IZOLACYJNOŚCI AKUSTYCZNEJ

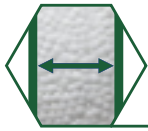

RC 3

Ud od 1,3 W/m^2K 

SKRZYDŁO O GRUBOŚCI 55 MM Z TRÓJSTRONNĄ PRZYLGĄ, WYKONANE Z OCYNKOWANEJ BLACHY LAMINOWANEJ O GRUBOŚCI 0,6 MM, WYPEŁNIONE POLISTYRENEM SPIENIONYM [STYROPIANEM], WYPOSAŻONE W USZCZELKĘ



TRZY BOLCE ANTYWYWAŻENIOWE PO STRONIE ZAWIASOWEJ DRZWI

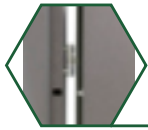

TRZY ZAWIASY TRÓJDZIELNE Z5

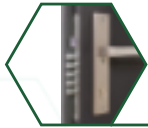

TRZYPUNKTOWY ZAMEK SKŁADAJĄCY SIĘ Z PIĘCIORYGLOWEGO ZAMKA GŁÓWNEGO, TRZYRYGLOWEGO ZAMKA DOLNEGO ORAZ RYGŁA PIONOWEGO

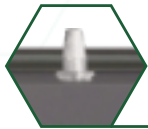

RYGIEL PIONOWY



TRZYRYGLOWY ZAMEK GÓRNY



OŚCIEŻNICA STALOWA WYKONANA Z BLACHY OCYNKOWANEJ O GRUBOŚCI 1,5 MM, LAMINOWANA W KOLORZE SKRZYDŁA, WYPOSAŻONA W USZCZELKĘ

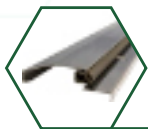

PRÓG STALOWY Z USZCZELKĄ



KLAMKA STP-OW



ATESTOWANE W KLASIE B WKŁADKA I GAŁKO-WKŁADKA W SYSTEMIE JEDNEGO KLUCZA



DOSTĘPNE MODELE OŚCIEŻNIC

W STANDARDZIE



FD-25/12



FD-25/21/B



FD-25/21/C

ZA DOPŁATĄ



FD-25/12 + MASKOWNICA



FD-25/12 + PORTAL



FD-25/21/P



KLASA IZOLACYJNOŚCI AKUSTYCZNEJ

HETMAN 47

SKRZYDŁO O GRUBOŚCI 47 MM Z TRÓJSTRONNĄ PRZYLGĄ, WYKONANE Z OCYNKOWANEJ BLACHY LAMINOWANEJ O GRUBOŚCI 0,6 MM, WYPEŁNIONE POLISTYRENEM SPIENIONYM [STYROPIANEM], WYPOSAŻONE W USZCZELKĘ



TRZY BOLCE ANTYWYWAŻENIOWE PO STRONIE ZAWIASOWEJ DRZWI



TRZY ZAWIASY TRÓJDZIELNE Z5



TRZYPUNKTOWY ZAMEK SKŁADAJĄCY SIĘ Z PIĘCIORYGLOWEGO ZAMKA GŁÓWNEGO, TRZYRYGLOWEGO ZAMKA DOLNEGO ORAZ RYGIA PIONOWEGO



RYGIEL PIONOWY

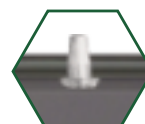

TRZYRYGLOWY ZAMEK GÓRNY



OŚCIEŻNICA STALOWA WYKONANA Z BLACHY OCYNKOWANEJ O GRUBOŚCI 1,5 MM, LAMINOWANA W KOLORZE SKRZYDŁA



PRÓG STALOWY Z USZCZELKĄ



KLAMKA STP-OW



ATESTOWANE W KLASIE B WKŁADKA I GAŁKO-WKŁADKA W SYSTEMIE JEDNEGO KLUCZA



DOSTĘPNE MODELE OŚCIEŻNIC

W STANDARDZIE



FD-25/1/U



FD-25/16/U

ZA DOPLATĄ



FD-25/16/U + MASKOWNICA



FD-25/16/U + PORTAL



DRZWI POD
WYMIAR



Rw = 28 dB

KLASA IZOLACYJNOŚCI AKUSTYCZNEJ



RC 2



Ud od 1,3 W/(m²K)

SENATOR E | ZEWNĘTRZNE

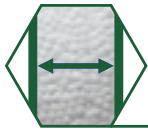

SKRZYDŁO O GRUBOŚCI 55 MM Z TRÓJSTRONNĄ PRZYLGĄ, WYKONANE Z OCYNKOWANEJ BLACHY LAMINOWANEJ O GRUBOŚCI 0,6 MM, WYPEŁNIONE POLISTYRENEM SPIENIONYM [STYROPIANEM], WYPOSAŻONE W USZCZELKĘ



TRZY BÓLCE ANTYWYWAŻENIOWE PO STRONIE ZAWIASOWEJ DRZWI



TRZY ZAWIASY TRÓJDZIELNE Z5



TRZYRYGLOWY ZAMEK GŁÓWNY



ZACZEP ZAMKA Z REGULOWANYM DOCISKIEM



TRZYRYGLOWY ZAMEK GÓRNY



OŚCIEŻNICA STALOWA WYKONANA Z BLACHY OCYNKOWANEJ O GRUBOŚCI 1,2 MM, LAMINOWANA W KOLORZE SKRZYDŁA, WYPOSAŻONA W USZCZELKĘ

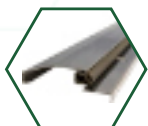

PRÓG STALOWY Z USZCZELKĄ



KLAMKA STP-H/K2



ATESTOWANE W KLASIE B WKŁADKA I GAŁKO-WKŁADKA W SYSTEMIE JEDNEGO KLUCZA



DOSTĘPNE MODELE OŚCIEŻNIC

W STANDARDZIE



FD-25/12



FD-25/21/B



FD-25/21/C

ZA DOPŁATĄ



STALOWO-DREWNIANA Z ZAWIASEM 3D



FD-25/12 + MASKOWNICA



FD-25/12 + PORTAL

KLASY ODPORNOŚCI NA WŁAMANIE

	NARZĘDZIA STOSOWANE PODCZAS WŁAMANIA	MINIMALNY CZAS OPORU
KLASA DRZWI	 RC 1 Bez użycia narzędzi: - próba wyważenia barkiem lub kopnięciami, - próba podniesienia lub wyrwania zamka	  BRAK BADAŃ
	 RC 2 Próba włamania przy użyciu prostych narzędzi, np.: - śrubokręt, szczypce, klin	  3 MINUTY
	 RC 3 Próba włamania przy użyciu innych narzędzi, np.: - łom, młotek, dodatkowy śrubokręt, wybijak oraz mechanicznego urządzenia do wiercenia	  5 MINUT
	 RC 4 Próba włamania przy użyciu narzędzi jak powyżej oraz: - ciężki młotek, piła, przecinak, dłuto, siekiera jak i prostych urządzeń zasilanych bateriami	  10 MINUT

KLASA ODPORNOŚCI OGNIOWEJ

 EI 30 EI30 – oznaczenie drzwi przeciwpożarowych informujące o tym, że dany produkt przez 36 minut zapewnia ochronę przed ogniem i wysoką temperaturą

KLASA DYMO SZCZELNOŚCI

 DYMOSZCZELNOŚĆ Sa, S200 Sa S200 – drzwi oznaczone tym symbolem wyposażone są w specjalne systemy uszczelnień chroniące przed rozprzestrzenianiem się dymu w przypadku pożaru, a co za tym idzie przed zatruciem się szkodliwymi produktami spalania
--



DRZWI ANTYWŁAMANIOWE

Z TŁOCZENIAMI

KOLORY STANDARD

BIAŁY	
BIAŁY DREWNOPODOBNY	
JASNOSZARY	
BETON	
DĄB BIELONY	
DĄB SONOMA	
DĄB SHEFFIELD	
WINCHESTER	
ZŁOTY DĄB	
CIEMNY ORZECH	
DĄB RUSTICAL	
CIEMNY MAHOŃ	
DĄB BAGIENNY	
ANTRACYT CIEMNY	
ANTRACYT DREWNOPODOBNY	

NOWOŚCI !

CZERWONY	
NIEBIESKI	
ZIELONY	
CZARNY STRUKTURA	

KOLORY EXCLUSIVE DOPŁATA 250,00 PLN

DĄB TURNER	
------------	--

DRZWI W ROZMIARACH 100N I 100E DOSTĘPNE TYLKO W OZNACZONYCH KOLORACH

KOLORY DOSTĘPNE DO WYCZERPANIA ZAPASÓW

DRZWI ANTYWŁAMANIOWE Z TŁOCZENIAMI



GŁADKIE | G

	CENA NETTO ZA KOMPLET	RC	Rw	EI	Ud
SENATOR E	1 960,00	2	28	X	1,3
HETMAN 47	2 150,00	3	29	X	X
HETMAN 55	2 240,00	3	29	X	1,3
BATORY 47	2 660,00	4	33	X	X
BATORY 55	2 755,00	4	33	X	1,4
VERDI	2 225,00	2	42	X	1,4
MOZART	2 435,00	3	43	X	1,6
AMADEO	2 945,00	3	47	X	1,6
SPARK I	2 850,00	2	37	30	X
SPARK II	3 085,00	3	42	30	X

DOSTĘPNE ROZMIARY:

80N, 80E, 90N, 90E, 100N, 100E

DOPŁATA DO SZER. 100 - 220,00 PLN

DRZWI ANTYWŁAMANIOWE Z TŁOCZENIAMI

KOLORY STANDARD



T01



T02



T32



T34



BIAŁY



BIAŁY
DREWNOPODOBNY



JASNOSZARY



BETON



DĄB BIELONY



DĄB SONOMA



DĄB SHEFFIELD



WINCHESTER



ŻŁOTY DĄB



CIEMNY ORZECH



DĄB RUSTICAL



CIEMNY MAHOŃ



DĄB BAGIENNY



ANTRACYT CIEMNY



ANTRACYT
DREWNOPODOBNY

NOWOŚCI !



CZERWONY



NIEBIESKI



ZIELONY



CZARNY STRUKTURA

KOLORY EXCLUSIVE DOPŁATA 250,00 PLN



DĄB TURNER



DRZWI W ROZMIARACH
100N I 100E DOSTĘPNE TYLKO
W OZNACZONYCH KOLORACH



KOLORY DOSTĘPNE DO
WYCZERPIANIA ZAPASÓW

KOLORY STANDARD

BIAŁY



BIAŁY DREWNOPODOBNY



JASNOSZARY



BETON



DĄB BIELONY



DĄB SONOMA



DĄB SHEFFIELD



WINCHESTER



ZŁOTY DĄB



CIEMNY ORZECH



DĄB RUSTICAL



CIEMNY MAHOŃ



DĄB BAGIENNY



ANTRACYT CIEMNY



ANTRACYT DREWNOPODOBNY



NOWOŚCI !

CZERWONY



NIEBIESKI



ZIELONY



CZARNY STRUKTURA



KOLORY EXCLUSIVE DOPŁATA 250,00 PLN

DĄB TURNER



DRZWI W ROZMIARACH
100N I 100E DOSTĘPNE TYLKO
W OZNACZONYCH KOLORACH

KOLORY DOSTĘPNE DO
WYCZERPIANIA ZAPASÓW

DRZWI ANTYWŁAMANIOWE Z TŁOCZENIAMI

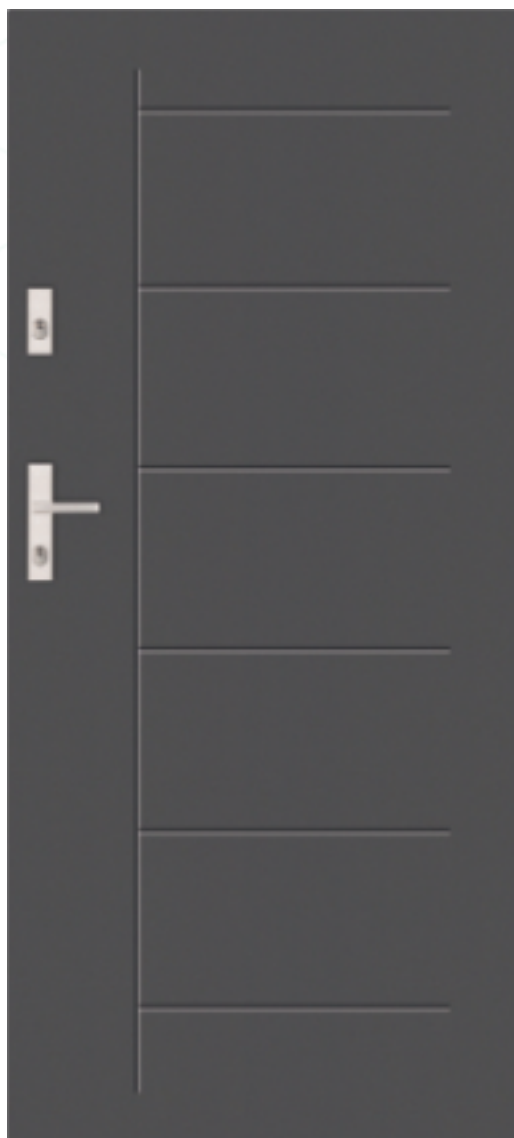

TŁOCZENIE T41

	CENA NETTO ZA KOMPLET	RC	Rw	EI	Ud
SENATOR E	1 960,00	2	28	X	1,3
HETMAN 47	2 150,00	3	29	X	X
HETMAN 55	2 240,00	3	29	X	1,3
BATORY 47	X	X	X	X	X
BATORY 55	X	X	X	X	X
VERDI	2 225,00	2	42	X	1,4
MOZART	2 435,00	3	43	X	1,6
AMADEO	X	X	X	X	X
SPARK I	2 850,00	2	37	30	X
SPARK II	3 085,00	3	42	30	X

DOSTĘPNE ROZMIARY:

80N, 80E, 90N, 90E, 100N, 100E

DOPŁATA DO SZER. 100 - 220,00 PLN

DRZWI ANTYWŁAMANIOWE Z TŁOCZENIAMI

KOLORY STANDARD



T42



T43



T44



T45

-  BIAŁY
-  BIAŁY DREWNOPODOBNY
-  JASNOSZARY
-  BETON
-  DĄB BIELONY
-  DĄB SONOMA
-  DĄB SHEFFIELD
-  WINCHESTER
-  ŻŁOTY DĄB
-  CIEMNY ORZECH
-  DĄB RUSTICAL
-  CIEMNY MAHOŃ
-  DĄB BAGIENNY
-  ANTRACYT CIEMNY
-  ANTRACYT DREWNOPODOBNY

NOWOŚCI !

-  CZERWONY
-  NIEBIESKI
-  ZIELONY
-  CZARNY STRUKTURA







KOLORY EXCLUSIVE DOPŁATA 250,00 PLN

-  DĄB TURNER

 DRZWI W ROZMIARACH 100N I 100E DOSTĘPNE TYLKO W OZNACZONYCH KOLORACH

 KOLORY DOSTĘPNE DO WYCZERPIANIA ZAPASÓW

KOLORY STANDARD

BIAŁY	
BIAŁY DREWNOPODOBNY	
JASNOSZARY	
BETON	
DĄB BIELONY	
DĄB SONOMA	
DĄB SHEFFIELD	
WINCHESTER	
ZŁOTY DĄB	
CIEMNY ORZECH	
DĄB RUSTICAL	
CIEMNY MAHOŃ	
DĄB BAGIENNY	
ANTRACYT CIEMNY	
ANTRACYT DREWNOPODOBNY	

NOWOŚCI !

CZERWONY	
NIEBIESKI	
ZIELONY	
CZARNY STRUKTURA	

KOLORY EXCLUSIVE DOPŁATA 250,00 PLN

DĄB TURNER	
------------	---

DRZWI W ROZMIARACH
100N I 100E DOSTĘPNE TYLKO
W OZNACZONYCH KOLORACH

KOLORY DOSTĘPNE DO
WYCZERPIANIA ZAPASÓW

DRZWI ANTYWŁAMANIOWE Z TŁOCZENIAMI



TŁOCZENIE T46

	CENA NETTO ZA KOMPLET	RC	Rw	EI	Ud
SENATOR E	1 960,00	2	28	X	1,3
HETMAN 47	2 150,00	3	29	X	X
HETMAN 55	2 240,00	3	29	X	1,3
BATORY 47	X	X	X	X	X
BATORY 55	X	X	X	X	X
VERDI	2 225,00	2	42	X	1,4
MOZART	2 435,00	3	43	X	1,6
AMADEO	X	X	X	X	X
SPARK I	2 850,00	2	37	30	X
SPARK II	3 085,00	3	42	30	X

DOSTĘPNE ROZMIARY:

80N, 80E, 90N, 90E, 100N, 100E

DOPŁATA DO SZER. 100 - 220,00 PLN

DRZWI ANTYWŁAMANIOWE Z TŁOCZENIAMI



T47



T48



T49



T50

KOLORY STANDARD

-  BIAŁY
-  BIAŁY DREWNOPODOBNY
-  JASNOSZARY
-  BETON
-  DĄB BIELONY
-  DĄB SONOMA
-  DĄB SHEFFIELD
-  WINCHESTER
-  ŻŁOTY DĄB
-  CIEMNY ORZECH
-  DĄB RUSTICAL
-  CIEMNY MAHOŃ
-  DĄB BAGIENNY
-  ANTRACYT CIEMNY
-  ANTRACYT DREWNOPODOBNY

NOWOŚCI !

-  CZERWONY
-  NIEBIESKI
-  ZIELONY
-  CZARNY STRUKTURA

KOLORY EXCLUSIVE DOPŁATA 250,00 PLN

-  DĄB TURNER

 DRZWI W ROZMIARACH 100N I 100E DOSTĘPNE TYLKO W OZNACZONYCH KOLORACH

 KOLORY DOSTĘPNE DO WYCZERPIANIA ZAPASÓW

KOLORY STANDARD

BIAŁY	
BIAŁY DREWNOPODOBNY	
JASNOSZARY	
BETON	
DĄB BIELONY	
DĄB SONOMA	
DĄB SHEFFIELD	
WINCHESTER	
ZŁOTY DĄB	
CIEMNY ORZECH	
DĄB RUSTICAL	
CIEMNY MAHOŃ	
DĄB BAGIENNY	
ANTRACYT CIEMNY	
ANTRACYT DREWNOPODOBNY	

NOWOŚCI !

CZERWONY	
NIEBIESKI	
ZIELONY	
CZARNY STRUKTURA	

KOLORY EXCLUSIVE DOPŁATA 250,00 PLN

DĄB TURNER	
------------	---

DRZWI W ROZMIARACH 100N I 100E DOSTĘPNE TYLKO W OZNACZONYCH KOLORACH

KOLORY DOSTĘPNE DO WYCZERPANIA ZAPASÓW

DRZWI ANTYWŁAMANIOWE Z TŁOCZENIAMI



TŁOCZENIE T51

	CENA NETTO ZA KOMPLET	RC	Rw	EI	Ud
SENATOR E	1 960,00	2	28	X	1,3
HETMAN 47	2 150,00	3	29	X	X
HETMAN 55	2 240,00	3	29	X	1,3
BATORY 47	X	X	X	X	X
BATORY 55	X	X	X	X	X
VERDI	2 225,00	2	42	X	1,4
MOZART	2 435,00	3	43	X	1,6
AMADEO	X	X	X	X	X
SPARK I	2 850,00	2	37	30	X
SPARK II	3 085,00	3	42	30	X

DOSTĘPNE ROZMIARY:

80N, 80E, 90N, 90E, 100N, 100E

DOPŁATA DO SZER. 100 - 220,00 PLN

DRZWI ANTYWŁAMANIOWE Z TŁOCZENIAMI



T52



T53



T54



T58

KOLORY STANDARD

-  BIAŁY
-  BIAŁY DREWNOPODOBNY
-  JASNOSZARY
-  BETON
-  DĄB BIELONY
-  DĄB SONOMA
-  DĄB SHEFFIELD
-  WINCHESTER
-  ŻŁOTY DĄB
-  CIEMNY ORZECH
-  DĄB RUSTICAL
-  CIEMNY MAHOŃ
-  DĄB BAGIENNY
-  ANTRACYT CIEMNY
-  ANTRACYT DREWNOPODOBNY

NOWOŚCI !

-  CZERWONY
-  NIEBIESKI
-  ZIELONY
-  CZARNY STRUKTURA

KOLORY EXCLUSIVE DOPŁATA 250,00 PLN

-  DĄB TURNER

DRZWI W ROZMIARACH 100N I 100E DOSTĘPNE TYLKO W OZNACZONYCH KOLORACH

KOLORY DOSTĘPNE DO WYCZERPIANIA ZAPASÓW

KOLORY STANDARD

BIAŁY



BIAŁY DREWNOPODOBNY



JASNOSZARY



BETON



DĄB BIELONY



DĄB SONOMA



DĄB SHEFFIELD



WINCHESTER



ZŁOTY DĄB



CIEMNY ORZECH



DĄB RUSTICAL



CIEMNY MAHOŃ



DĄB BAGIENNY



ANTRACYT CIEMNY



ANTRACYT DREWNOPODOBNY



NOWOŚCI !

CZERWONY



NIEBIESKI



ZIELONY



CZARNY STRUKTURA



KOLORY EXCLUSIVE DOPŁATA 250,00 PLN

DĄB TURNER



DRZWI W ROZMIARACH
100N I 100E DOSTĘPNE TYLKO
W OZNACZONYCH KOLORACH

KOLORY DOSTĘPNE DO
WYCZERPIANIA ZAPASÓW

DRZWI ANTYWŁAMANIOWE Z TŁOCZENIAMI



TŁOCZENIE T59

	CENA NETTO ZA KOMPLET	RC	Rw	EI	Ud
SENATOR E	1 960,00	2	28	X	1,3
HETMAN 47	2 150,00	3	29	X	X
HETMAN 55	2 240,00	3	29	X	1,3
BATORY 47	X	X	X	X	X
BATORY 55	X	X	X	X	X
VERDI	2 225,00	2	42	X	1,4
MOZART	2 435,00	3	43	X	1,6
AMADEO	X	X	X	X	X
SPARK I	2 850,00	2	37	30	X
SPARK II	3 085,00	3	42	30	X

DOSTĘPNE ROZMIARY:

80N, 80E, 90N, 90E, 100N, 100E

DOPŁATA DO SZER. 100 - 220,00 PLN

DRZWI ANTYWŁAMANIOWE Z TŁOCZENIAMI

KOLORY STANDARD



T60



T61



T62



T63

-  BIAŁY
-  BIAŁY DREWNOPODOBNY
-  JASNOSZARY
-  BETON
-  DĄB BIELONY
-  DĄB SONOMA
-  DĄB SHEFFIELD
-  WINCHESTER
-  ŻŁOTY DĄB
-  CIEMNY ORZECH
-  DĄB RUSTICAL
-  CIEMNY MAHOŃ
-  DĄB BAGIENNY
-  ANTRACYT CIEMNY
-  ANTRACYT DREWNOPODOBNY

NOWOŚCI !

-  CZERWONY
-  NIEBIESKI
-  ZIELONY
-  CZARNY STRUKTURA

KOLORY EXCLUSIVE DOPŁATA 250,00 PLN

-  DĄB TURNER

 DRZWI W ROZMIARACH 100N I 100E DOSTĘPNE TYLKO W OZNACZONYCH KOLORACH

 KOLORY DOSTĘPNE DO WYCZERPIANIA ZAPASÓW





DRZWI ANTYWŁAMANIOWE

Z APLIKACJAMI

KOLORY STANDARD



NOWOŚCI !



KOLORY EXCLUSIVE DOPŁATA 250,00 PLN

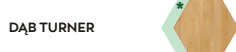

DRZWI W ROZMIARACH 100N I 100E DOSTĘPNE TYLKO W OZNACZONYCH KOLORACH

KOLORY DOSTĘPNE DO WYCZERPIANIA ZAPASÓW

DRZWI ANTYWŁAMANIOWE Z APLIKACJAMI



APLIKACJA A8

SZEROKOŚĆ APLIKACJI:

APLIKACJA WĄSKA - 14 MM

APLIKACJA SZEROKA - 30 MM

	CENA NETTO ZA KOMPLET	RC	Rw	EI	Ud
SENATOR E	2 390,00	2	28	X	1,3
HETMAN 47	2 580,00	3	29	X	X
HETMAN 55	2 670,00	3	29	X	1,3
BATORY 47	3 090,00	4	33	X	X
BATORY 55	3 185,00	4	33	X	1,4
VERDI	2 655,00	2	42	X	1,4
MOZART	2 865,00	3	43	X	1,6
AMADEO	3 375,00	3	47	X	1,6
SPARK I	3 280,00	2	37	30	X
SPARK II	3 515,00	3	42	30	X

DOSTĘPNE ROZMIARY:

80N, 80E, 90N, 90E, 100N, 100E

DOPŁATA DO SZER. 100 - 220,00 PLN

CENY PODANE SĄ DLA WERSJI Z APLIKACJĄ JEDNOSTRONNĄ.

PRZY ZAMÓWIENIU WERSJI DWUSTRONNEJ DOPŁATA W WYSOKOŚCI 200,00 PLN

POZOSTAŁE MODELE APLIKACJI MOŻNA ZNALEZĆ NA STR. 176 KATALOGU

DRZWI ANTYWŁAMANIOWE Z APLIKACJAMI

KOLORY STANDARD

-  BIAŁY
-  BIAŁY DREWNOPODOBNY
-  JASNOSZARY
-  BETON
-  DĄB BIELONY
-  DĄB SONOMA
-  DĄB SHEFFIELD
-  WINCHESTER
-  ŻŁOTY DĄB
-  CIEMNY ORZECH
-  DĄB RUSTICAL
-  CIEMNY MAHOŃ
-  DĄB BAGIENNY
-  ANTRACYT CIEMNY
-  ANTRACYT DREWNOPODOBNY

NOWOŚCI !

-  CZERWONY
-  NIEBIESKI
-  ZIELONY
-  CZARNY STRUKTURA

KOLORY EXCLUSIVE DOPŁATA 250,00 PLN

-  DĄB TURNER

 DRZWI W ROZMIARACH 100N I 100E DOSTĘPNE TYLKO W OZNACZONYCH KOLORACH

 KOLORY DOSTĘPNE DO WYCZERPIANIA ZAPASÓW



A7



A10



A11



A21



DRZWI TECHNICZNE



BUDOWA

TECHNICZNE

SKRZYDŁO O GRUBOŚCI 40 MM Z TRÓJSTRONNĄ PRZYLGĄ,
WYKONANE Z OCYNKOWANEJ BLACHY MALOWANEJ O GRUBOŚCI 0,5 MM,
WYPEŁNIONE POLISTYRENEM SPIENIONY [STYROPIANEM]

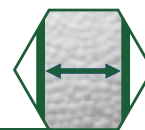

ZAWIAS PŁYTKOWY Z2



ZAMEK DOLNY



OŚCIEŻNICA STALOWA O PROFILU FD-25/21/N/O
WYKONANA Z BLACHY O GRUBOŚCI 1 - 1,2 MM,
MALOWANA W KOLORZE SKRZYDŁA



KLAMKA BEZPIECZNA



WKŁADKA KLUCZ-KLUCZ



OPCJE WYKONANIA ZA DOPŁATĄ

OŚCIEŻNICE



FD-21/N



FD-21/C



FD-21/B



FD-22

PROGI



PRÓG STALOWY 21/N



PRÓG 21/B/C

KRATKI WENTYLACYJNE



KRATKA WENTYLACYJNA
PVC - BIAŁA



KRATKA WENTYLACYJNA
PVC - POPIELATA



KRATKA WENTYLACYJNA
PVC - BRĄZOWA

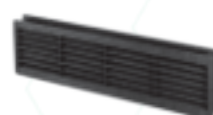

KRATKA WENTYLACYJNA
PVC - CZARNA



KRATKA WENTYLACYJNA
INOX

TULEJE WENTYLACYJNE



TULEJA WENTYLACYJNA
BIAŁA



TULEJA WENTYLACYJNA
POPIELATA



TULEJA WENTYLACYJNA
BRĄZOWA



TULEJA WENTYLACYJNA
CZARNA

DOSTĘPNE KOLORY



RAL9010
BIAŁY



RAL7035
POPIELATY



RAL8017
BRĄZ



RAL7016
ANTRACYT

DRZWI TECHNICZNE | PEŁNE

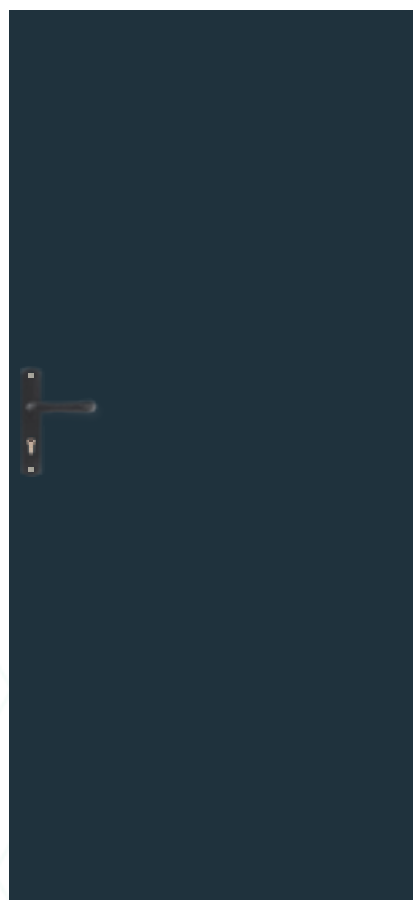

RAL 7016
G

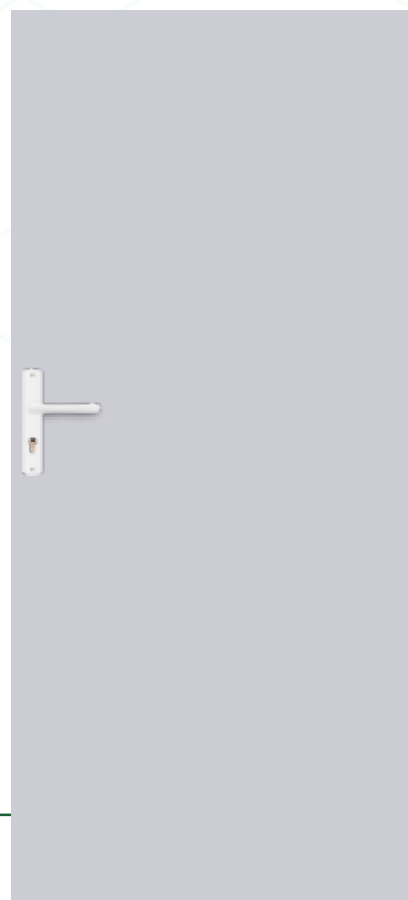

RAL 7035
G

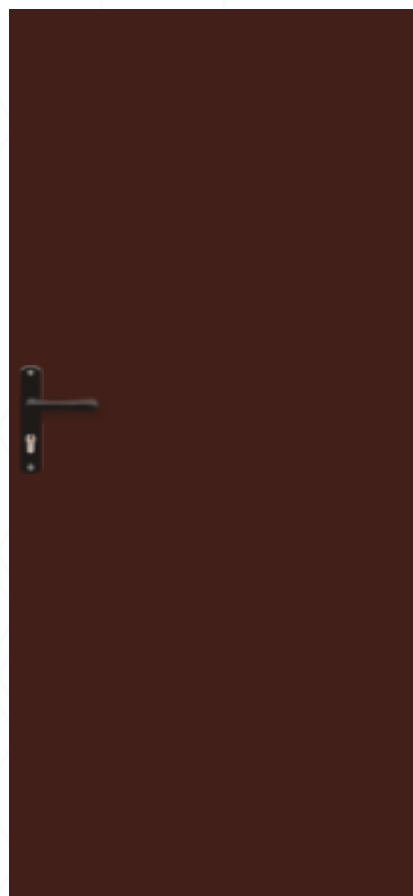

RAL 8017
G

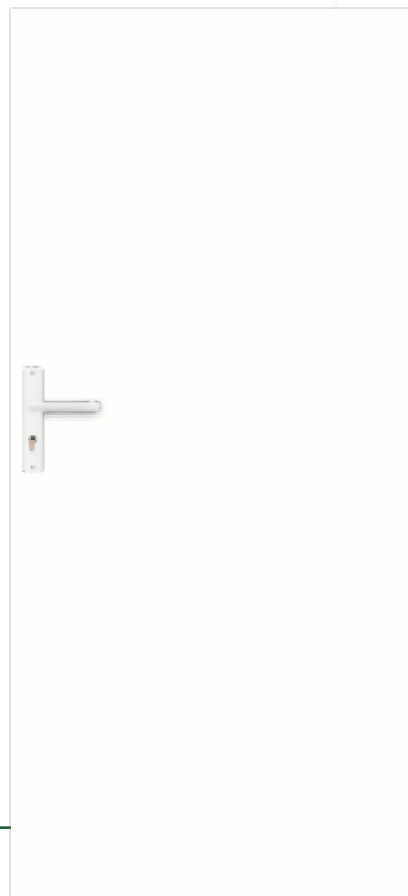

RAL 9010
G

DRZWI TECHNICZNE | PRZESZKLONE

DOSTĘPNE KOLORY



RAL 7035
G / ST 1



RAL 7016
G / ST 2



RAL 8017
G / ST 3



		RAL 7016 RAL 8017 RAL 9010	RAL 7035	
PEŁNE OŚCIEŻNICA FD-25/21/N/O		750,00	815,00	
WYKONANIE OPCJONALNE	PEŁNE OŚCIEŻNICA FD-21/N	770,00	835,00	
	PEŁNE OŚCIEŻNICA FD-21/C	850,00	915,00	
	PEŁNE OŚCIEŻNICA FD-21/B	880,00	945,00	
	PRÓG STALOWY DOPLATA	65,00		
	Z OŚCIEŻNICĄ FD-25/21/N/O	PRZESZKLONE ST1 PRZEZROCZYSTE	1120,00	1185,00
		PRZESZKLONE ST2 PRZEZROCZYSTE	1130,00	1195,00
		PRZESZKLONE ST3 PRZEZROCZYSTE	1210,00	1275,00
		PRZESZKLONE ST1 MLECZNE	1190,00	1255,00
		PRZESZKLONE ST2 MLECZNE	1220,00	1285,00
		PRZESZKLONE ST3 MLECZNE	1330,00	1395,00
		Z KRATKĄ WENTYLACYJNĄ PVC LUB TULEJĄ WENTYLACYJNĄ	820,00	885,00
		Z KRATKĄ WENTYLACYJNĄ INOX	1045,00	1110,00
		Z ZAMKIEM WC (Z KLAMKĄ OLARIX WC)	805,00	870,00
Z ZAMKIEM GÓRNYM		800,00	865,00	

DOSTĘPNE ROZMIARY: 60, 70, 80, 80E, 90, 90E, 100, 100E

DOPLATY: 60, 70, 80E, 90E, 100 - 190,00 PLN, 100E - 380,00 PLN

PODANE CENY NETTO ZA KOMPLET

DOSTĘPNE KOLORY



DRZWI TECHNICZNE | Z PANELAMI

RAL 8017
G
PANEL ŚRODKOWY ORAZ
PANEL DOLNY Z WBUDOWANĄ KRATKĄ
WENTYLACYJNĄ



RAL 7016
G
PANEL ŚRODKOWY
ORAZ PANEL DOLNY



RAL 9010
G
PANEL DOLNY

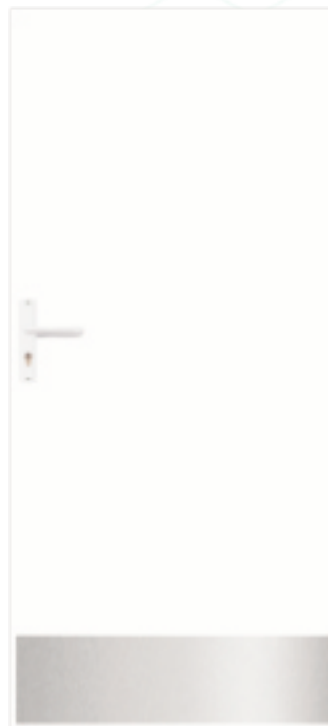

		RAL 7016 RAL 8017 RAL 9010	RAL 7035
PEŁNE SKRZYDŁO DRZWIOWE BEZ OŚCIEŻNICY		465,00	530,00
PEŁNE OŚCIEŻNICA FD-25/21/N/O		750,00	815,00
WYKONANIE OPCJONALNE	PANEL DOLNY Z KRATKĄ WENTYLACYJNĄ INOX/CZARNY - DWUSTRONNY	1 175,00	1 240,00
	PANEL DOLNY INOX/CZARNY JEDNOSTRONNY	915,00	980,00
	PANEL DOLNY INOX/CZARNY DWUSTRONNY	1 080,00	1 145,00
	PANEL ŚRODKOWY INOX/CZARNY JEDNOSTRONNY	965,00	1 030,00
	PANEL ŚRODKOWY INOX/CZARNY DWUSTRONNY	1 180,00	1 245,00
	PANEL DOLNY INOX + PANEL ŚRODKOWY INOX - JEDNOSTRONNY	1 125,00	1 190,00
	PANEL DOLNY INOX + PANEL ŚRODKOWY INOX - DWUSTRONNY	1 500,00	1 565,00
	PANEL DOLNY Z FUNKCJĄ KRATKI WENTYLACYJNEJ + PANEL ŚRODKOWY INOX - DWUSTRONNY	1 500,00	1 565,00

DOSTĘPNE ROZMIARY: 60, 70, 80, 80E, 90, 90E, 100, 100E

DOPLĄTY: 60, 70, 80E, 90E, 100 - 190,00 PLN, 100E - 380,00 PLN

PODANE CENY NETTO ZA KOMPLET



BRAMY SEGMENTOWE GARAŻOWE





Bramy garażowe segmentowe znajdują zastosowanie w budownictwie jedno- i wielorodzinnym. Indywidualne upodobania naszych Klientów znajdują odzwierciedlenie w spersonalizowanych produktach przygotowywanych na specjalne zamówienie. Wyselekcjonowana kolorystyka wysokiej jakości paneli bramowych oraz bogaty wybór laminatów drzwi zewnętrznych pozwala na stworzenie dobrze skomponowanych zestawów kolorystycznych będących wizytówką domu.

Dla wygody użytkowania bramy garażowe mogą być wyposażone w napęd automatyczny. W naszej ofercie znajduje się automatyka do bram wiodących producentów: Somfy i Beninca.



BRAMY | BEZPIECZEŃSTWO UŻYTKOWANIA W STANDARDZIE

- Mechanizm zabezpieczający przed opadnięciem bramy w przypadku pęknięcia sprężyn
- Panele z zamkiem bezpiecznym chroniącym przez przypadkowym przytrzaśnięciem palców
- Profilowane prowadnice zabezpieczające rolki przed wypadnięciem
- Wzmocnienie trapezowe Omega zabezpieczające przed wyginaniem panele o długości 5 metrów oraz dłuższych
- Amperometryczny system wykrywania przeszkody - służy do wykrywania ewentualnych przeszkód, które mogą pojawić się na torze ruchu bramy. Dzięki tej funkcji, w chwili napotkania przeszkody, siłownik zatrzymuje bramę i zmienia kierunek jej ruchu

WYPOSAŻENIE STANDARDOWE

- Skrzydło zbudowane z paneli o grubości 40 mm wypełnione pianą poliuretanową wykonane z blachy stalowej ocynkowanej
- Szkielet nośny - kątowniki i prowadnice wykonane z ocynkowanych profili stalowych o grubości 2 mm
- Sprężyny skrętne z przodu o standardowej liczbie cykli 15000
- Zawiasy środkowe i boczne wykonane z blachy stalowej ocynkowanej

Zamek, klamka, uchwyt, napęd i rygiel dodawane są do zamówienia na życzenie Klienta.

PRZENIKALNOŚĆ CIEPLNA

Panele użyte do produkcji naszych bram wyróżnia parametr izolacyjności cieplnej na poziomie $U_d = 0,74 \text{ W/(m}^2\cdot\text{K)}$. Tabela zawierająca parametry przenikalności cieplnej bram dla poszczególnych wymiarów znajduje się na str. 132 - 135.



DOSTĘPNE KOLORY
W STRUKTURZE
SLICK



WINCHESTER

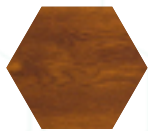

ZŁOTY DĄB



CIEMNY ORZECH



DĄB BAGIENNY



ANTRACYT CIEMNY



ANTRACYT
DREWNOPODOBNY

DOSTĘPNE KOLORY
W STRUKTURZE
WOODGRAIN



BIAŁY



BRAZOWY

BRAMY | SEGMENTOWE GARAŻOWE

PANEL BEZ PRZETŁOCZEŃ

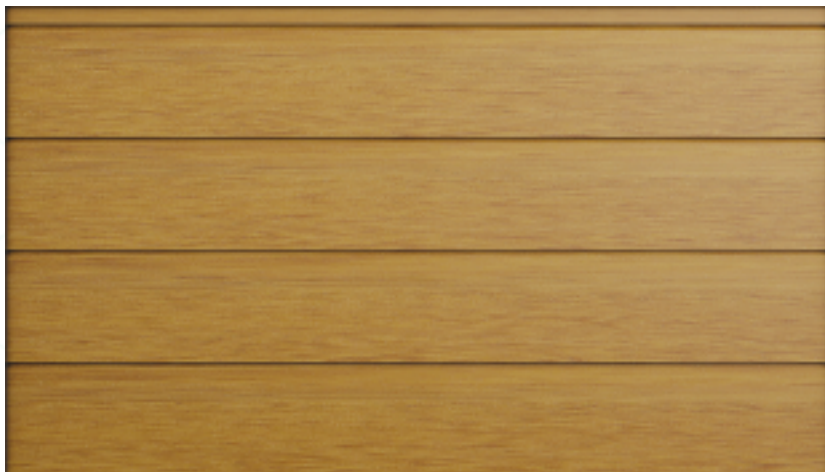

BRAMA W KOLORZE WINCHESTER | SLICK



PANEL BEZ PRZETŁOCZEŃ

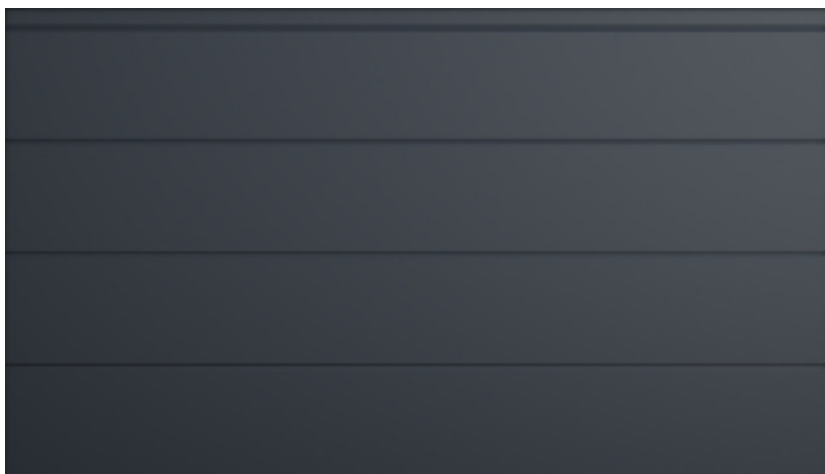

BRAMA W KOLORZE ANTRACYT CIEMNY | SLICK



DODATKOWE OPCJE WYKONANIA

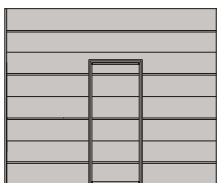

BRAMA Z DRZWIAMI
PRZEJŚCIOWYMI I NISKIM
PROGIEM

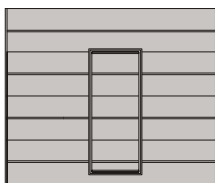

BRAMA Z DRZWIAMI
PRZEJŚCIOWYMI I
WYSOKIM PROGIEM

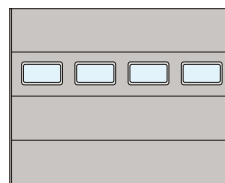

PANEL Z OKNAМИ

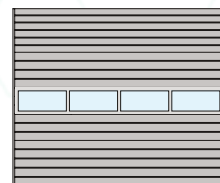

PANEL Z SEKCJĄ
ALUMINIOWĄ

BRAMY | SEGMENTOWE GARAŻOWE

PANEL Z WĄSKIM TŁOCZENIEM

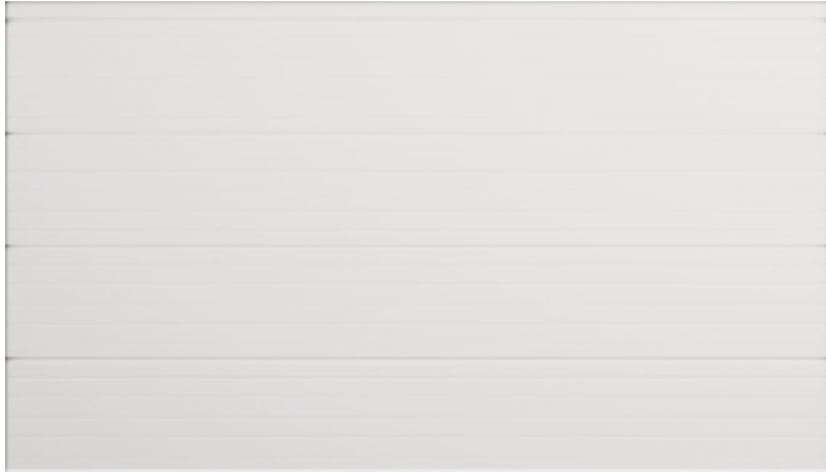

BRAMA W KOLORZE BIAŁY | WOODGRAIN



BRAZOWY | WOODGRAIN



BIAŁY | WOODGRAIN

DOSTĘPNE
KOLORY

PANEL Z SZEROKIM PRZETŁOCZENIEM

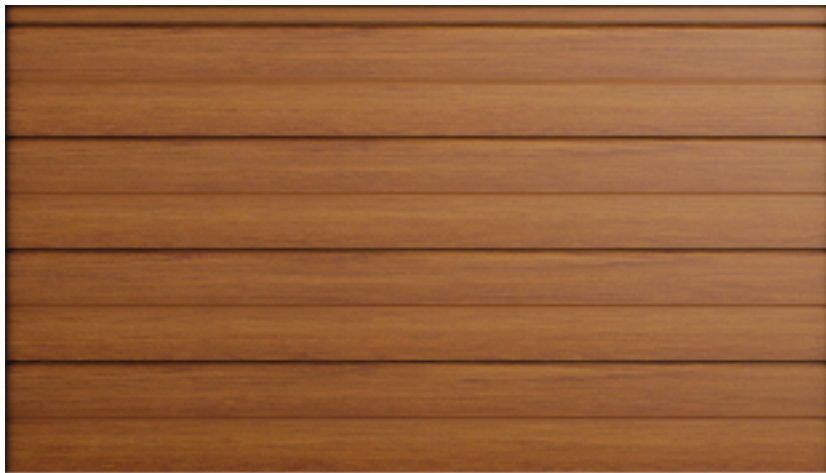

BRAMA W KOLORZE ZŁOTY DĄB | SLICK

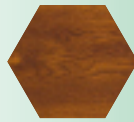

ZŁOTY DĄB

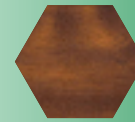

CIEMNY ORZECH

DOSTĘPNE
KOLORY

DODATKOWE OPCJE WYKONANIA

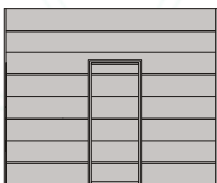

BRAMA Z DRZWIAMI PRZEJŚCIOWYMI I NISKIM PROGIEM

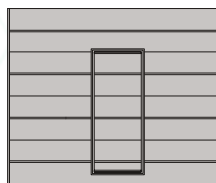

BRAMA Z DRZWIAMI PRZEJŚCIOWYMI I WYSOKIM PROGIEM

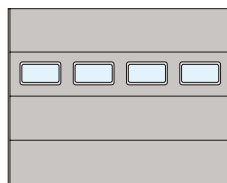

PANEL Z OKNAMI

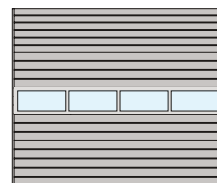

PANEL Z SEKCJĄ ALUMINIOWĄ

DOSTĘPNE KOLORY W STRUKTURZE SLICK



WINCHESTER

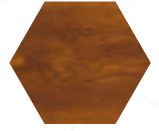

ZŁOTY DĄB



CIEMNY ORZECH



DĄB BAGIENNY



ANTRACYT CIEMNY



ANTRACYT
DREWNOPODOBNY

DOSTĘPNE KOLORY W STRUKTURZE WOODGRAIN



BIAŁY

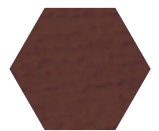

BRAZOWY

PODANE CENY
NETTO W PLN

			SZEROKOŚĆ W MM											
			2125	2250	2375	2500	2625	2750	2875	3000	3125	3250	3375	3500
WYSOKOŚĆ W MM	2000	BEZ NAPĘDU	4 073	4 144	4 220	4 301	4 701	4 717	4 814	5 045	5 319	5 459	5 540	5 637
		SOMFY	5 053	5 124	5 200	5 281	5 681	5 697	5 794	6 025	6 299	6 439	6 520	6 617
		BENINCA	5 113	5 184	5 260	5 341	5 741	5 757	5 854	6 085	6 359	6 499	6 580	6 677
	2125	BEZ NAPĘDU	4 211	4 296	4 381	4 483	4 574	4 673	4 859	5 200	5 522	5 698	5 781	5 891
		SOMFY	5 191	5 276	5 361	5 463	5 554	5 653	5 839	6 180	6 502	6 678	6 761	6 871
		BENINCA	5 251	5 336	5 421	5 523	5 614	5 713	5 899	6 240	6 562	6 738	6 821	6 931
	2250	BEZ NAPĘDU	4 344	4 434	4 540	4 634	4 737	4 825	5 041	5 361	5 714	5 896	6 174	6 639
		SOMFY	5 324	5 414	5 520	5 614	5 717	5 805	6 021	6 341	6 694	6 876	7 154	7 619
		BENINCA	5 384	5 474	5 580	5 674	5 777	5 865	6 081	6 401	6 754	6 936	7 214	7 679
	2375	BEZ NAPĘDU	4 450	4 568	4 653	4 774	5 252	5 266	5 377	5 593	5 880	6 227	6 349	6 473
		SOMFY	5 430	5 548	5 633	5 754	6 232	6 246	6 357	6 573	6 860	7 207	7 329	7 453
		BENINCA	5 690	5 808	5 893	6 014	6 492	6 506	6 617	6 833	7 120	7 467	7 589	7 713
	2500	BEZ NAPĘDU	4 974	4 983	4 991	5 021	5 129	5 241	5 432	5 976	6 344	6 508	6 638	6 730
		SOMFY	6 034	6 043	6 051	6 081	6 189	6 301	6 492	7 036	7 404	7 568	7 698	7 790
		BENINCA	6 214	6 223	6 231	6 261	6 369	6 481	6 672	7 216	7 584	7 748	7 878	7 970
	2625	BEZ NAPĘDU	4 859	4 979	5 106	5 213	5 342	5 476	5 868	6 229	6 607	6 779	6 921	7 331
		SOMFY	5 919	6 039	6 166	6 273	6 402	6 536	6 928	7 289	7 667	7 839	7 981	8 391
		BENINCA	6 099	6 219	6 346	6 453	6 582	6 716	7 108	7 469	7 847	8 019	8 161	8 571
	2750	BEZ NAPĘDU	4 965	5 105	5 209	5 340	5 473	5 770	6 013	6 353	6 728	6 912	7 050	7 535
		SOMFY	6 025	6 165	6 269	6 400	6 533	6 830	7 073	7 413	7 788	7 972	8 110	8 595
		BENINCA	6 205	6 345	6 449	6 580	6 713	7 010	7 253	7 593	7 968	8 152	8 290	8 775
	2875	BEZ NAPĘDU	5 085	5 229	5 333	5 476	6 172	6 186	6 303	6 583	6 850	7 073	7 177	7 315
		SOMFY	6 145	6 289	6 393	6 536	7 232	7 246	7 363	7 643	7 910	8 133	8 237	8 825
		BENINCA	6 325	6 469	6 573	6 716	7 412	7 426	7 543	7 823	8 090	8 313	8 417	8 555
	3000	BEZ NAPĘDU	5 544	5 558	5 567	5 777	5 912	6 032	6 287	6 664	7 050	7 229	7 349	7 544
		SOMFY	6 604	6 618	6 627	6 837	6 972	7 092	7 347	7 724	8 110	8 289	8 859	9 054
		BENINCA	6 784	6 798	6 807	7 017	7 152	7 272	7 527	7 904	8 290	8 469	8 589	8 784

PARAMETRY CIEPLNE DLA BRAM SEGMENTOWYCH



SZEROKOŚĆ W MM

PODANE CENY
NETTO W PLN

3625	3750	3875	4000	4125	4250	4375	4500	4625	4750	4875	5000		
5 719	5 814	6 089	6 184	6 266	6 363	6 445	6 526	6 627	6 708	6 745	8 225	BEZ NAPEĘDU	2000
6 699	6 794	7 069	7 164	7 246	7 343	7 425	7 506	7 607	7 688	8 175	9 655	SOMFY	
6 759	6 854	7 129	7 224	7 306	7 403	7 485	7 566	7 667	7 748	7 785	9 265	BENINCA	
6 167	6 255	6 360	6 450	6 599	6 645	6 768	6 843	6 931	7 046	7 082	8 554	BEZ NAPEĘDU	2125
7 147	7 235	7 340	7 430	7 579	7 625	7 748	7 823	8 361	8 476	8 512	9 984	SOMFY	
7 207	7 295	7 400	7 490	7 639	7 685	7 808	7 883	7 971	8 086	8 122	9 594	BENINCA	
6 678	6 701	6 749	6 832	6 841	6 880	6 974	7 091	7 246	7 328	7 369	8 884	BEZ NAPEĘDU	2250
7 658	7 681	7 729	7 812	7 821	7 860	8 404	8 521	8 676	8 758	8 799	10 314	SOMFY	
7 718	7 741	7 789	7 872	7 881	7 920	8 014	8 131	8 286	8 708	8 749	10 264	BENINCA	
6 561	6 659	6 818	6 869	7 061	7 080	7 184	7 344	7 441	7 517	7 570	9 080	BEZ NAPEĘDU	2375
7 541	7 639	7 798	7 849	8 491	8 510	8 614	8 774	8 871	8 947	9 000	10 510	SOMFY	
7 801	7 899	8 058	8 109	8 301	8 320	8 424	8 584	8 821	8 897	8 950	10 460	BENINCA	
6 822	6 993	7 085	7 172	7 266	7 450	7 530	7 715	7 731	7 809	7 935	9 788	BEZ NAPEĘDU	2500
7 882	8 053	8 145	8 682	8 776	8 960	9 040	9 225	9 241	9 319	9 445	11 298	SOMFY	
8 062	8 233	8 325	8 412	8 506	8 690	9 110	9 295	9 311	9 389	9 515	11 368	BENINCA	
7 411	7 452	7 581	7 630	7 655	7 747	7 938	8 030	8 124	8 232	8 275	10 153	BEZ NAPEĘDU	2625
8 471	8 962	9 091	9 140	9 165	9 257	9 448	9 540	9 634	9 742	9 785	11 663	SOMFY	
8 651	8 692	8 821	8 870	8 895	9 327	9 518	9 610	9 704	9 812	9 855	11 733	BENINCA	
7 590	7 641	7 753	7 770	7 813	7 905	8 098	8 195	8 292	8 406	8 560	10 308	BEZ NAPEĘDU	2750
9 100	9 151	9 263	9 280	9 323	9 415	9 608	9 705	9 802	9 916	10 070	11 818	SOMFY	
8 830	8 881	9 333	9 350	9 393	9 485	9 678	9 775	9 872	9 986	10 140	11 888	BENINCA	
7 514	7 620	7 747	7 829	8 050	8 151	8 262	8 360	8 574	8 675	8 723	10 570	BEZ NAPEĘDU	2875
9 024	9 130	9 257	9 339	9 560	9 661	9 772	9 870	10 084	10 185	10 233	12 080	SOMFY	
8 754	9 200	9 327	9 409	9 630	9 731	9 842	9 940	10 154	10 255	10 303	12 150	BENINCA	
7 652	7 772	7 933	8 054	8 202	8 308	8 471	8 593	8 742	8 846	8 930	10 855	BEZ NAPEĘDU	3000
9 162	9 282	9 443	9 564	9 712	9 818	9 981	10 103	10 252	10 356	10 440	12 365	SOMFY	
9 232	9 352	9 513	9 634	9 782	9 888	10 051	10 173	10 322	10 426	10 510	12 435	BENINCA	

WYSOKOŚĆ W MM



WINCHESTER



ZŁOTY DĄB



CIEMNY ORZECH



DĄB BAGIENNY



ANTRACYT CIEMNY

ANTRACYT
DREWNOPODOBNYKOLOR
DOSTĘPNE

MALOWANIE RAL - INDYWIDUALNA WYCENA

ZAMAWIAJ WYGODNIE PRZEZ KONFIGURATOR: WWW.FUTRYNA24.PL

BRAMY | CENNIK DLA BRAM Z PROWADZENIEM PRZEDNIM/STANDARDOWYM
| KOLORY WOODGRAIN

PODANE CENY
NETTO W PLN

			SZEROKOŚĆ W MM											
			2125	2250	2375	2500	2625	2750	2875	3000	3125	3250	3375	3500
WYSOKOŚĆ W MM	2000	BEZ NAPĘDU	3 837	3 894	3 957	4 024	4 410	4 412	4 496	4 712	4 973	5 099	5 166	5 250
		SOMFY	4 817	4 874	4 937	5 004	5 390	5 392	5 476	5 692	5 953	6 079	6 146	6 230
		BENINCA	4 877	4 934	4 997	5 064	5 450	5 452	5 536	5 752	6 013	6 139	6 206	6 290
	2125	BEZ NAPĘDU	3 961	4 031	4 101	4 189	4 265	4 349	4 520	4 847	5 155	5 315	5 383	5 479
		SOMFY	4 941	5 011	5 081	5 169	5 245	5 329	5 500	5 827	6 135	6 295	6 363	6 459
		BENINCA	5 001	5 071	5 141	5 229	5 305	5 389	5 560	5 887	6 195	6 355	6 423	6 519
	2250	BEZ NAPĘDU	4 079	4 153	4 244	4 322	4 409	4 482	4 683	4 987	5 324	5 491	5 753	6 203
		SOMFY	5 059	5 133	5 224	5 302	5 389	5 462	5 663	5 967	6 304	6 471	6 733	7 183
		BENINCA	5 119	5 193	5 284	5 362	5 449	5 522	5 723	6 027	6 364	6 531	6 793	7 243
	2375	BEZ NAPĘDU	4 170	4 272	4 341	4 445	4 906	4 904	4 999	5 198	5 469	5 799	5 905	6 012
		SOMFY	5 150	5 252	5 321	5 425	5 886	5 884	5 979	6 178	6 449	6 779	6 885	6 992
		BENINCA	5 410	5 512	5 581	5 685	6 146	6 144	6 239	6 438	6 709	7 039	7 145	7 252
	2500	BEZ NAPĘDU	4 679	4 671	4 662	4 675	4 766	4 860	5 034	5 560	5 911	6 058	6 170	6 245
		SOMFY	5 739	5 731	5 722	5 735	5 826	5 920	6 094	6 620	6 971	7 118	7 230	7 305
		BENINCA	5 919	5 911	5 902	5 915	6 006	6 100	6 274	6 800	7 151	7 298	7 410	7 485
	2625	BEZ NAPĘDU	4 550	4 652	4 761	4 849	4 960	5 076	5 449	5 792	6 153	6 306	6 430	6 822
		SOMFY	5 610	5 712	5 821	5 909	6 020	6 136	6 509	6 852	7 213	7 366	7 490	7 882
		BENINCA	5 790	5 892	6 001	6 089	6 200	6 316	6 689	7 032	7 393	7 546	7 670	8 062
	2750	BEZ NAPĘDU	4 641	4 762	4 847	4 959	5 073	5 351	5 575	5 895	6 252	6 417	6 536	7 002
		SOMFY	5 701	5 822	5 907	6 019	6 133	6 411	6 635	6 955	7 312	7 477	7 596	8 062
		BENINCA	5 881	6 002	6 087	6 199	6 313	6 591	6 815	7 135	7 492	7 657	7 776	8 242
	2875	BEZ NAPĘDU	4 747	4 870	4 955	5 078	5 754	5 748	5 845	6 105	6 352	6 555	6 640	6 758
		SOMFY	5 807	5 930	6 015	6 138	6 814	6 808	6 905	7 165	7 412	7 615	7 700	8 268
		BENINCA	5 987	6 110	6 195	6 318	6 994	6 988	7 085	7 345	7 592	7 795	7 880	7 998
	3000	BEZ NAPĘDU	5 190	5 184	5 172	5 362	5 476	5 575	5 809	6 165	6 531	6 689	6 788	6 962
		SOMFY	6 250	6 244	6 232	6 422	6 536	6 635	6 869	7 225	7 591	7 749	8 298	8 472
		BENINCA	6 430	6 424	6 412	6 602	6 716	6 815	7 049	7 405	7 771	7 929	8 028	8 202

PARAMETRY CIEPLNE DLA BRAM SEGMENTOWYCH



SZEROKOŚĆ W MM

PODANE CENY
NETTO W PLN

3625	3750	3875	4000	4125	4250	4375	4500	4625	4750	4875	5000		
5 317	5 399	5 659	5 741	5 809	5 892	5 960	6 027	6 114	6 182	6 205	7 671	BEZ NAPEŁDU	2000
6 297	6 379	6 639	6 721	6 789	6 872	6 940	7 007	7 094	7 162	7 635	9 101	SOMFY	
6 357	6 439	6 699	6 781	6 849	6 932	7 000	7 067	7 154	7 222	7 245	8 711	BENINCA	
5 740	5 814	5 903	5 979	6 113	6 144	6 253	6 313	6 387	6 487	6 508	7 966	BEZ NAPEŁDU	2125
6 720	6 794	6 883	6 959	7 093	7 124	7 233	7 293	7 817	7 917	7 938	9 396	SOMFY	
6 780	6 854	6 943	7 019	7 153	7 184	7 293	7 353	7 427	7 527	7 548	9 006	BENINCA	
6 226	6 234	6 266	6 334	6 327	6 350	6 428	6 530	6 670	6 736	6 761	8 260	BEZ NAPEŁDU	2250
7 206	7 214	7 246	7 314	7 307	7 330	7 858	7 960	8 100	8 166	8 191	9 690	SOMFY	
7 266	7 274	7 306	7 374	7 367	7 390	7 468	7 570	7 710	8 116	8 141	9 640	BENINCA	
6 084	6 165	6 308	6 343	6 518	6 521	6 609	6 752	6 833	6 892	6 929	8 422	BEZ NAPEŁDU	2375
7 064	7 145	7 288	7 323	7 948	7 951	8 039	8 182	8 263	8 322	8 359	9 852	SOMFY	
7 324	7 405	7 548	7 583	7 758	7 761	7 849	7 992	8 213	8 272	8 309	9 802	BENINCA	
6 320	6 474	6 549	6 618	6 695	6 861	6 924	7 092	7 091	7 151	7 260	9 096	BEZ NAPEŁDU	2500
7 380	7 534	7 609	8 128	8 205	8 371	8 434	8 602	8 601	8 661	8 770	10 606	SOMFY	
7 560	7 714	7 789	7 858	7 935	8 101	8 504	8 672	8 671	8 731	8 840	10 676	BENINCA	
6 884	6 906	7 017	7 049	7 055	7 129	7 302	7 376	7 452	7 541	7 566	9 426	BEZ NAPEŁDU	2625
7 944	8 416	8 527	8 559	8 565	8 639	8 812	8 886	8 962	9 051	9 076	10 936	SOMFY	
8 124	8 146	8 257	8 289	8 295	8 709	8 882	8 956	9 032	9 121	9 146	11 006	BENINCA	
7 037	7 070	7 162	7 161	7 184	7 257	7 431	7 510	7 588	7 682	7 817	9 547	BEZ NAPEŁDU	2750
8 547	8 580	8 672	8 671	8 694	8 767	8 941	9 020	9 098	9 192	9 327	11 057	SOMFY	
8 277	8 310	8 742	8 741	8 764	8 837	9 011	9 090	9 168	9 262	9 397	11 127	BENINCA	
6 936	7 023	7 130	7 192	7 393	7 474	7 566	7 643	7 837	7 918	7 946	9 774	BEZ NAPEŁDU	2875
8 446	8 533	8 640	8 702	8 903	8 984	9 076	9 153	9 347	9 428	9 456	11 284	SOMFY	
8 176	8 603	8 710	8 772	8 973	9 054	9 146	9 223	9 417	9 498	9 526	11 354	BENINCA	
7 049	7 149	7 289	7 389	7 517	7 602	7 744	7 845	7 973	8 057	8 119	10 024	BEZ NAPEŁDU	3000
8 559	8 659	8 799	8 899	9 027	9 112	9 254	9 355	9 483	9 567	9 629	11 534	SOMFY	
8 629	8 729	8 869	8 969	9 097	9 182	9 324	9 425	9 553	9 637	9 699	11 604	BENINCA	

WYSOKOŚĆ W MM



BRĄZOWY | WOODGRAIN



BIAŁY | WOODGRAIN

DOSTĘPNE
KOLORY

MALOWANIE RAL - INDYWIDUALNA WYCENA

ZAMAWIAJ WYGODNIE PRZEZ KONFIGURATOR: WWW.FUTRYNA24.PL

BRAMY | AUTOMATYKA BRAMOWA SOMFY

Somfy - światowy lider wśród producentów automatyki do bram. Wszystkie produkty Somfy są testowane w najbardziej wymagających warunkach, co przekłada się na ich trwałość i niezawodność. Napędy Somfy wyposażone są standardowo w naciąg łańcuchowy, który na życzenie Klienta można wymienić przy zamówieniu na pasek kewlarowy.

SOMFY DEXXO OPTIMO

Idealny do bram segmentowych o maksymalnej powierzchni do 10 m².

SOMFY DEXXO OPTIMO RTS	
1 SILNIK 24V Z WBUDOWANĄ CENTRALĄ STERUJĄCĄ I RADIOODBIORNIKIEM RTS	
PROWADNICA DO NAPĘDU 800 N Z ŁAŃCUCHEM	2,9 M TESTOWANA DLA 36 500 CYKLI
	3,5 M TESTOWANA DLA 36 500 CYKLI
1 PILOT 2-KANAŁOWY SOMFY KEYTIS 2	

SOMFY DEXXO PRO

Przeznaczony do bram o powierzchni do 15 m².

SOMFY DEXXO PRO	
1 SILNIK 24V Z WBUDOWANĄ CENTRALĄ STERUJĄCĄ I RADIOODBIORNIKIEM RTS	
PROWADNICA DO NAPĘDU 1000 N Z ŁAŃCUCHEM	2,9 M TESTOWANA DLA 36 500 CYKLI
	3,5 M TESTOWANA DLA 36 500 CYKLI
2 PILOTY 4-KANAŁOWE SOMFY KEYGO RTS	



Dopiero zaczynasz przygodę z nowymi technologiami i nie wiesz jeszcze jakie urządzenia domowe będziesz chciał obsługiwać za pomocą aplikacji? Wybierz TaHoma oraz napęd Smart IO – na początek z poziomu telefonu będziesz zarządzał bramą a w dalszej kolejności nic nie stoi na przeszkodzie by zarządzać centralnym ogrzewaniem, roletami czy oświetleniem.



BRAMY | AUTOMATYKA BRAMOWA BENINCA

JIMy są produktami klasy PREMIUM o najkorzystniejszej relacji jakości do ceny. Posiadają naciąg na pasek kewlarowy, dzięki czemu siłowniki pracują wyjątkowo cicho i płynnie. Pasek kewlarowy wzmocniony jest trzema lub czterema (w zależności od modelu) linkami stalowymi. Produkowane są dwa podstawowe modele siłownika JIM: JIM.3 i JIM.4.

BENINCA JIM.3

Przeznaczony do bram o powierzchni do 11 m².

BENINCA JIM.3	
1 SILNIK 24V Z WBUDOWANYM ENKODEREM I ODBIORNIKIEM	
PROWADNICA DO NAPĘDU 600 N Z PASKIEM	PTC.3 DO BRAM O WYSOKOŚCI DO 2,5 M
	PTCL.4 DO BRAM O WYSOKOŚCI DO 3,5 M
1 PILOT 2-KANAŁOWY TO.G02VA	

BENINCA JIM.4

Idealny do bram segmentowych o maksymalnej powierzchni do 22 m².

BENINCA JIM.4	
1 SILNIK 24V Z WBUDOWANYM ENKODEREM I ODBIORNIKIEM	
PROWADNICA DO NAPĘDU 1200 N Z PASKIEM	PTC.3 DO BRAM O WYSOKOŚCI DO 2,5 M
	PTCL.4 DO BRAM O WYSOKOŚCI DO 3,5 M
1 PILOT 2-KANAŁOWY TO.G02VA	



TABELA OZNACZEŃ WYMIARÓW BRAM GARAŻOWYCH SEGMENTOWYCH

SZEROKOŚĆ OTWORU, WYMIAR ZAMÓWIENIOWY		So	
WYSOKOŚĆ OTWORU, WYMIAR ZAMÓWIENIOWY		Ho	
WYSOKOŚĆ ŚWIATŁA WJAZDU		Hw	Ho - 150 mm
SZEROKOŚĆ ŚWIATŁA WJAZDU		Sw	So
MINIMALNA WYMAGANA WYSOKOŚĆ NADPROŻA		N	
PROWADZENIE PRZEDNIE, SPRĘŻYNY Z PRZODU (NA NADPROŻU)	BRAMA RĘCZNA	N	200 mm
	BRAMA AUTOMATYCZNA	N	
PROWADZENIE TYLNE, SPRĘŻYNY Z TYŁU PROWADZENIA	BRAMA RĘCZNA	N	100 mm
	BRAMA AUTOMATYCZNA	N	150 mm
MINIMALNA GŁĘBOKOŚĆ POMIESZCZENIA Z WOLNĄ PRZESTRZENIĄ POD STROPEM		D	LPN + 100 mm
MINIMALNA SZEROKOŚĆ PRZESTRZENI BOCZNEJ LEWEJ		BL	80 mm
MINIMALNA SZEROKOŚĆ PRZESTRZENI BOCZNEJ PRAW EJ		BR	80 mm
DŁUGOŚĆ PROWADNICY BRAMY		LP	Ho + 460 mm
DŁUGOŚĆ PROWADNICY NAPĘDU		LPN	3600 lub 3900 mm

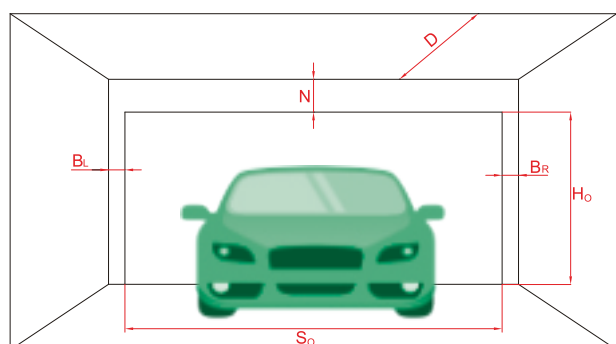

Ho - wysokość otworu

So - szerokość otworu

N - minimalna wymagana wysokość nadproża

D - minimalna głębokość pomieszczenia z wolną przestrzenią pod stropem

BR - minimalna szerokość przestrzeni bocznej prawej

BL - minimalna szerokość przestrzeni bocznej lewej

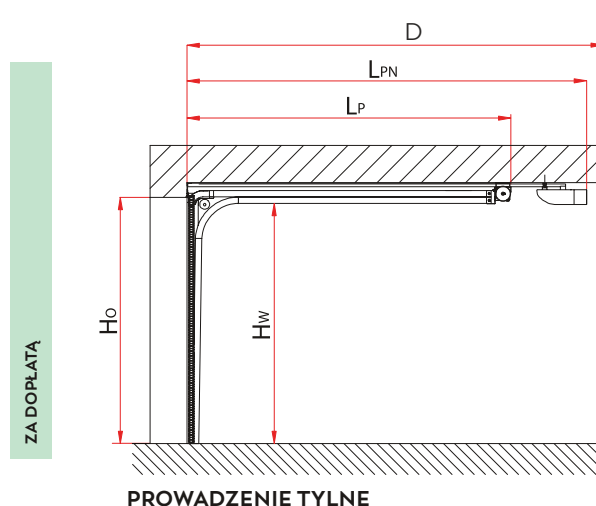
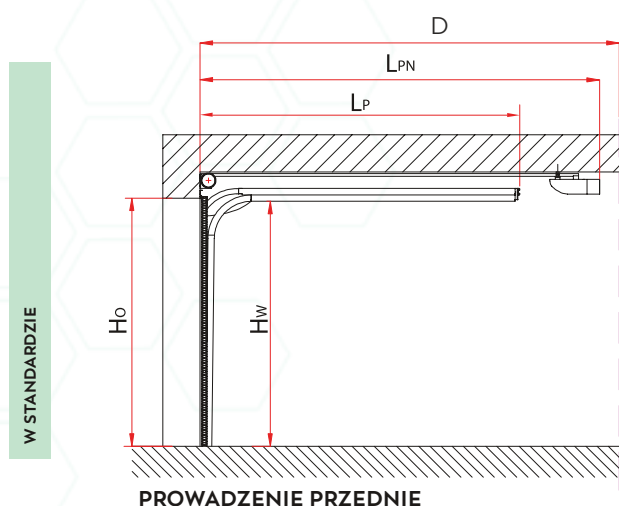



BRAMY SEGMENTOWE PRZEMYSŁOWE



Bramy segmentowe przemysłowe stosowane są w budynkach mieszkalnych wielorodzinnych, obiektach użyteczności publicznej i obiektach przemysłowych. Z uwagi na przeznaczenie i szczególne zastosowanie bramy przemysłowe mogą zostać wyposażone w okna, panele aluminiowe, panele wentylowane czy drzwi przejściowe. Dla wygody użytkownika bramy przemysłowe mogą być wyposażone w napęd GfA Elektromaten i Beninca.

BRAMY SEGMENTOWE PRZEMYSŁOWE | BUDOWA

Wyposażenie standardowe:

- Skrzydło zbudowane z paneli o grubości 40 mm wypełnione pianą poliuretanową wykonane z blachy stalowej ocynkowanej
- Szkielet nośny- kątowniki i prowadnice wykonane z ocynkowanych profili stalowych o grubości 2 mm
- Sprężyny skrętne z przodu

Zamek, klamka, uchwyt, napęd i rygiel dodawane są do zamówienia na życzenie Klienta.

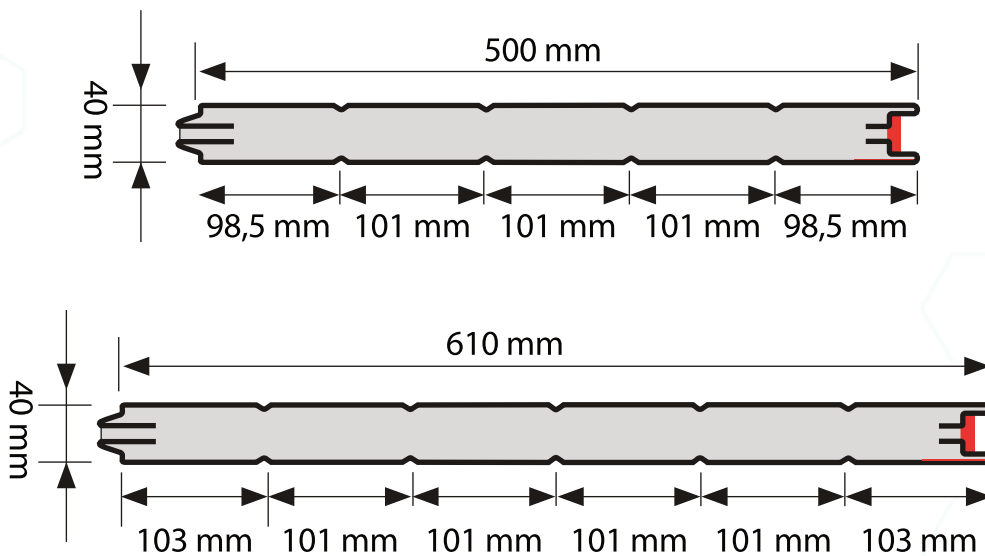

BRAMY SEGMENTOWE PRZEMYSŁOWE | DOSTĘPNE KOLORY STANDARDOWE LAKIERÓW Z PALETY RAL



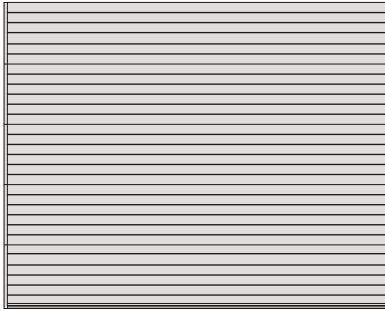

BRAMA Z PRZETŁOCZENIEM
WĄSKIM

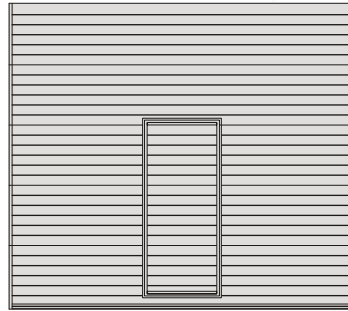

BRAMA Z DRZWIAMI
PRZEJŚCIOWYMI

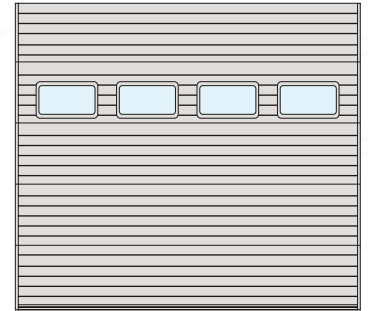

BRAMA Z OKNAMI

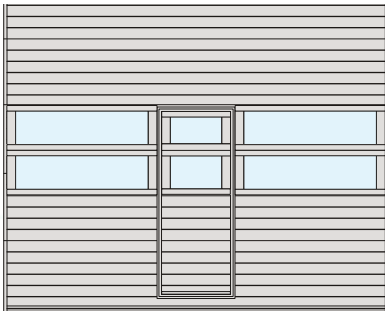

BRAMY Z DRZWIAMI PRZEJŚCIOWYMI I PANEŁAMI Z SEKCJĄ ALUMINIOWĄ
PRZESZKLONĄ

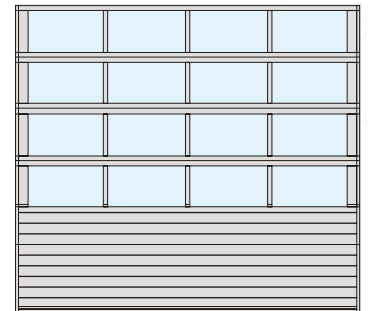
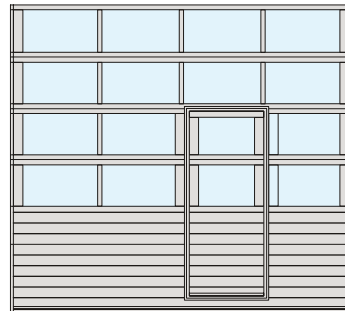

BRAMA Z PANEŁAMI Z SEKCJĄ
ALUMINIOWĄ PRZESZKLONĄ

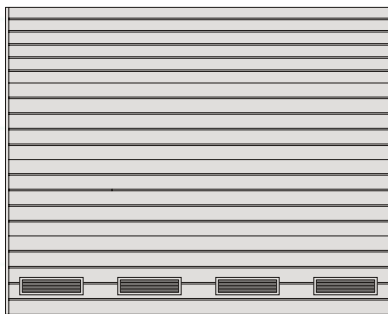

BRAMA Z KRATKAMI
WENTYLACYJNYMI

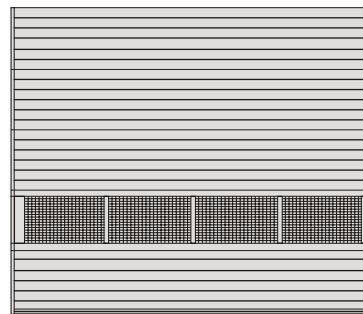

BRAMA Z PANELEM
WENTYLOWANYM



TABELA WYMIAROWANIA BRAM PRZEMYSŁOWYCH

	PROWADZENIE STANDARDOWE	PROWADZENIE STANDARDOWE Z PRZEWYŻSZENIEM	PROWADZENIE NISKIE	PROWADZENIE KĄTOWE	PROWADZENIE KĄTOWE Z PRZEWYŻSZENIEM	PROWADZENIE PIONOWE WAŁ NA WYS. NADPROŻA
Pp	+	+		+	+	
Pt			+			
Sw	So	So	So	So	So	So
Hw	Ho	Ho	Ho - 35 ¹ , Ho - 135 ²	Ho	Ho	Ho
N	420 mm	420 mm + N	200 mm [Nr] 300 mm [Na]	420 mm	420 mm + N	Ho + 300 mm
Br, Bl	80 mm	80 mm	80 mm	80 mm	80 mm	80 mm
B1	250 mm	250 mm	250 mm	250 mm	250 mm	250 mm
B2	350 mm	350 mm	350 mm	350 mm	350 mm	350 mm
D	Ho + 650 mm	Ho - N + 650 mm	Ho + 1100 mm			

¹ DLA BRAM RĘCZNYCH

² DLA BRAM AUTOMATYCZNYCH

- Pp - PROWADZENIE PRZEDNIE, SPRĘŻYNY Z PRZODU BRAMY
- Pt - PROWADZENIE TYLNE, SPRĘŻYNY Z TYŁU BRAMY
- So - SZEROKOŚĆ OTWORU, WYMIAR ZAMÓWIENIOWY
- Ho - WYSOKOŚĆ OTWORU, WYMIAR ZAMÓWIENIOWY
- Sw - SZEROKOŚĆ ŚWIATŁA WJAZDU
- Hw - WYSOKOŚĆ ŚWIATŁA WJAZDU
- N - MINIMALNA WYSOKOŚĆ NADPROŻA
- Nr - MINIMALNA WYSOKOŚĆ DLA BRAM OTWIERANYCH RĘCZNIE

- NA - MINIMALNA WYSOKOŚĆ DLA BRAM AUTOMATYCZNYCH
- D - MINIMALNA GŁĘBOKOŚĆ POMIESZCZENIA Z WOLNĄ PRZESTRZENIĄ POD STROPEM
- Br - MINIMALNA SZEROKOŚĆ PRZESTRZENI BOCZNEJ PRAWEJ
- Bl - MINIMALNA SZEROKOŚĆ PRZESTRZENI BOCZNEJ LEWEJ
- B1 - MINIMALNA SZEROKOŚĆ PRZESTRZENI BOCZNEJ DLA BRAM Z WCIĄGARKĄ
- B2 - MINIMALNA SZEROKOŚĆ PRZESTRZENI BOCZNEJ DLA BRAM Z AUTOMATEM

PROWADZENIE STANDARDOWE

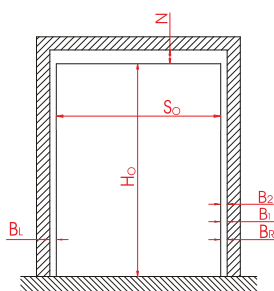
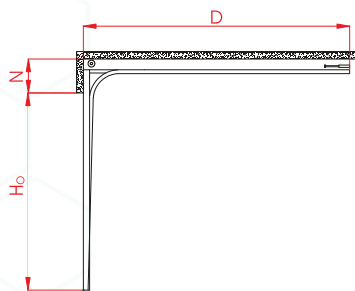

WIDOK OD WEWNĄTRZ



PROWADZENIE KĄTOWE

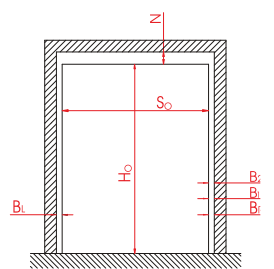
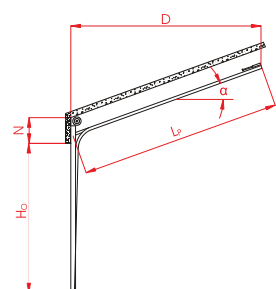

WIDOK OD WEWNĄTRZ

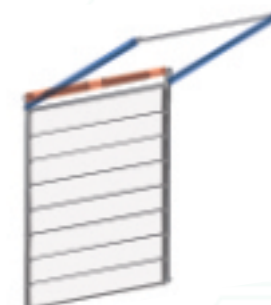

PROWADZENIE STANDARDOWE Z PRZEWYŻSZENIEM

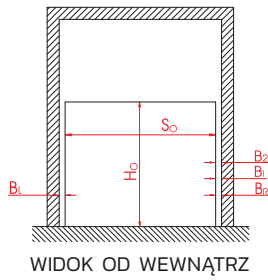
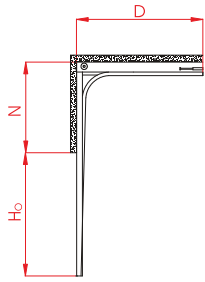

WIDOK OD WEWNĄTRZ



PROWADZENIE KĄTOWE Z PRZEWYŻSZENIEM

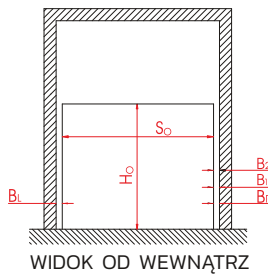
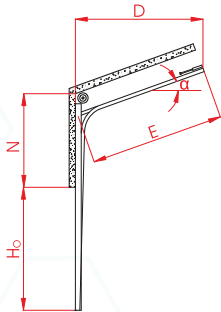

WIDOK OD WEWNĄTRZ



PROWADZENIE PIONOWE [WAŁ NA WYSOKOŚCI NADPROŻA]

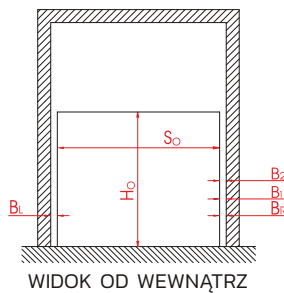
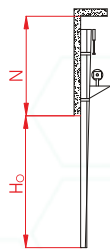

WIDOK OD WEWNĄTRZ



PROWADZENIE NISKIE TYLNE

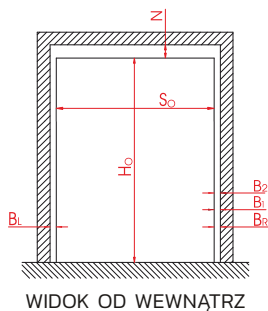
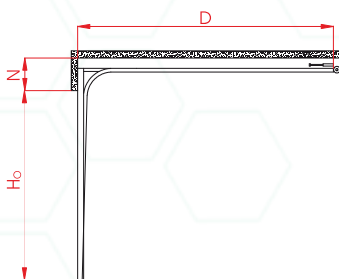

WIDOK OD WEWNĄTRZ

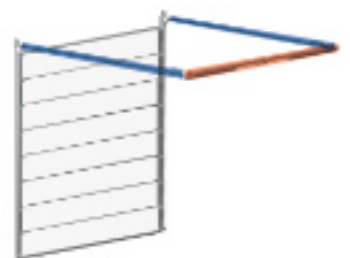



Napęd firmy GfA Elektromaten jest montowany na wale napędowym, mocowanym do nadproża. Można zastosować ryglowanie boczne z zastosowaniem mikrowyłącznika (tabela wyposażenia dodatkowego).

Przy zamówieniu napędu zgodnego z tabelą wymiarów dostępnego prowadzenia, zamawiany komplet obejmuje:

GfA	TYP NAPĘDU		
	SE 5	SE 9	SE 14
POWIERZCHNIA BRAMY	do 16 m ² So do 5000 mm Ho do 5000 mm	do 26 m ²	powyżej 26 m ²
WYPOSAŻENIE STANDARDOWE	<ul style="list-style-type: none"> ■ CENTRALA STERUJĄCA TS-970: GÓRA-STOP-DÓŁ [AUTOMATIC] ■ ZASILANIE 3N ~ 400 V ■ WYŁĄCZNIK KRAŃCOWY ELEKTRONICZNY DOSTĘPNY Z POZIOMU OPERATORA ■ OPTYCZNA LISTWA BEZPIECZEŃSTWA KRAWĘDZI DOLNEJ BRAMY: NADAJNIK + ODBIORNIK ■ MECHANIZM AWARYJNEJ OBSŁUGI RĘCZNEJ TYP SK Z ŁAŃCUCHEM 		

NAPĘDY GfA ELEKTROMATEN

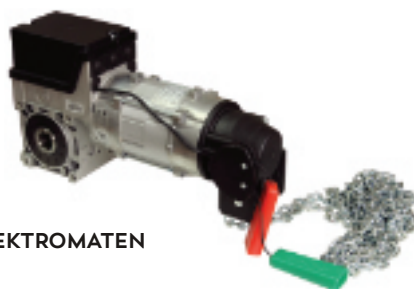

NAPĘD
GfA ELEKTROMATEN



STEROWNIK BRAMY TS-970

Nowością w ofercie są włoskie napędy do bram przemysłowych - Beninca.

Model Jack.24 cechuje:

- **kompaktowy rozmiar** (11 cm szerokości), który umożliwia szybki i łatwy montaż nawet w ograniczonej przestrzeni
- idealne do automatyzacji dużych bram (do 35 m²) lub gdy wymagane jest **intensywne użytkowanie**
- **enkoder** gwarantuje najwyższe bezpieczeństwo i precyzję podczas ruchu bramy
- wbudowany **system STC** do precyzyjnego zarządzania momentem obrotowym
- gwarancja działania nawet w przypadku awarii zasilania dzięki akumulatorom, które można idealnie zintegrować z silnikiem (2 akumulatory 1,2 Ah)
- **wbudowana karta ładowania baterii**
- system zapobiegający zgnieceniu z amperometrycznym wykrywaniem przeszkód
- wbudowany **system szybkiego odblokowania w manewr ręczny**



Siłownik JACK.24 dostępny w dwóch wersjach:

BENINCA	TYP NAPĘDU	
	JACK24.50	JACK24.80
POWIERZCHNIA BRAMY	do 20 m ²	do 35 m ²
MOMENT OBROTOWY	50 Nm	80 Nm

AKCESORIA



PRZEKŁADNIA
ŁAŃCUCHOWA



PANEL
Z SEKcją ALUMINIOWĄ

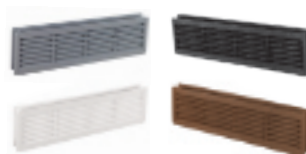

KRATKA WENTYLACYJNA PVC,
KOLORY: BIAŁY, SZARY, BRĄZOWY, CZARNY

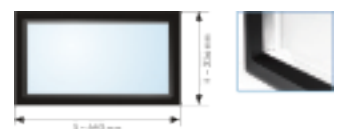

OKNO W RAMCE PVC

PODANE CENY
NETTO W PLN

		SZEROKOŚĆ W MM										
		2500	2750	3000	3250	3500	3750	4000	4250	4500	4750	
WYSOKOŚĆ W MM	2500	BEZ NAPĘDU	5 377	5 591	5 868	6 606	6 885	7 119	7 369	7 414	7 661	7 907
		GFA	8 777	8 991	9 268	10 006	10 285	10 519	10 769	10 814	11 061	11 307
		BENINCA	7 577	7 791	8 068	8 806	9 085	9 319	9 569	9 614	9 861	10 107
	2750	BEZ NAPĘDU	5 636	5 834	6 147	6 899	7 245	7 407	7 673	7 828	8 095	8 266
		GFA	9 036	9 234	9 547	10 299	10 645	10 807	11 073	11 228	11 495	11 666
		BENINCA	7 836	8 034	8 347	9 099	9 445	9 607	9 873	10 028	10 295	10 466
	3000	BEZ NAPĘDU	5 812	6 043	6 352	7 157	7 407	7 711	7 866	8 163	8 361	8 638
		GFA	9 212	9 443	9 752	10 557	10 807	11 111	11 266	11 563	11 761	12 038
		BENINCA	8 012	8 243	8 552	9 357	9 607	9 911	10 066	10 363	10 561	10 838
	3250	BEZ NAPĘDU	6 188	6 395	6 781	7 542	7 875	8 118	8 426	8 620	8 854	9 157
		GFA	9 588	9 795	10 181	10 942	11 275	11 518	11 826	12 020	12 254	12 557
		BENINCA	8 388	8 595	8 981	9 742	10 075	10 318	10 626	10 820	11 054	11 357
	3500	BEZ NAPĘDU	6 386	6 674	7 033	7 825	8 170	8 426	8 687	8 930	9 265	9 461
		GFA	9 786	10 074	10 433	11 225	11 570	11 826	12 087	12 330	12 665	13 061
		BENINCA	8 586	8 874	9 233	10 025	10 370	10 626	10 887	11 130	11 465	11 661
	3750	BEZ NAPĘDU	6 815	7 092	7 546	8 314	8 865	9 085	9 302	9 644	9 895	10 222
		GFA	10 215	10 492	10 946	11 714	12 265	12 485	12 702	13 044	13 495	13 822
		BENINCA	9 015	9 292	9 746	10 514	11 065	11 285	11 502	11 844	12 095	12 422
	4000	BEZ NAPĘDU	6 804	7 133	7 441	8 341	8 784	9 016	9 376	9 599	9 959	10 201
		GFA	10 204	10 533	10 841	11 741	12 184	12 416	12 776	13 199	13 559	13 801
		BENINCA	9 004	9 333	9 641	10 541	10 984	11 216	11 576	11 799	12 159	12 401
	4250	BEZ NAPĘDU	7 196	7 286	7 758	8 653	8 971	9 355	9 587	9 965	10 415	10 665
		GFA	10 596	10 686	11 158	12 053	12 371	12 755	13 187	13 565	14 015	14 265
		BENINCA	9 396	9 486	9 958	10 853	11 171	11 555	11 787	12 165	12 615	13 115
4500	BEZ NAPĘDU	8 132	8 491	8 995	9 772	10 323	10 516	10 978	11 399	11 579	12 118	
	GFA	11 532	11 891	12 395	13 172	13 723	14 116	14 578	14 999	15 179	15 718	
	BENINCA	10 332	10 691	11 195	11 972	12 523	12 716	13 178	13 599	14 029	14 568	
4750	BEZ NAPĘDU	8 588	8 968	9 774	10 499	10 861	11 344	11 786	12 058	12 501	12 793	
	GFA	11 988	12 368	13 174	13 899	14 461	14 944	15 386	15 658	16 101	16 393	
	BENINCA	10 788	11 168	11 974	12 699	13 061	13 544	13 986	14 508	14 951	15 243	
5000	BEZ NAPĘDU	9 608	10 235	10 409	10 782	11 369	12 188	12 265	12 566	13 115	13 311	
	GFA	13 008	13 635	13 809	14 382	14 969	15 788	15 865	16 166	16 715	16 911	
	BENINCA	11 808	12 435	12 609	12 982	13 569	14 388	14 465	15 016	15 565	15 761	

DOSTĘPNE
KOLORY



RAL 9010

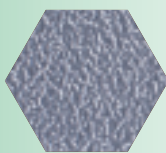

RAL 9006



RAL 7016



RAL 8014

KOLORY RAL NA INDYWIDUALNĄ WYCENĘ

SZEROKOŚĆ W MM											PODANE CENY NETTO W PLN		WYSOKOŚĆ W MM
5000	5250	5500	5750	6000	6250	6500	6750	7000	7250	7500			
9 662	9 842	10 091	10 231	10 490	10 643	10 895	11 047	11 200	11 367	11 603	BEZ NAPĘDU	2500	
13 062	13 242	13 491	13 631	13 890	14 043	14 495	14 647	14 800	14 967	15 203	GFA		
11 862	12 042	12 291	12 431	12 690	12 843	13 095	13 247	13 400	13 567	13 803	BENINCA		
10 170	10 460	10 503	10 768	10 937	11 232	11 401	11 678	11 864	12 217	12 314	BEZ NAPĘDU	2750	
13 570	13 860	13 903	14 168	14 537	14 832	15 001	15 278	15 464	15 817	15 914	GFA		
12 370	12 660	12 703	12 968	13 137	13 432	13 601	13 878	14 064	14 417	14 764	BENINCA		
10 534	10 730	10 899	11 216	11 390	11 549	11 867	12 019	12 406	12 582	12 802	BEZ NAPĘDU	3000	
13 934	14 130	14 499	14 816	14 990	15 149	15 467	15 619	16 006	16 182	16 402	GFA		
12 734	12 930	13 099	13 416	13 590	13 749	14 067	14 469	14 856	15 032	15 252	BENINCA		
11 354	11 702	11 900	12 281	12 420	12 872	13 009	13 228	13 601	14 000	16 164	BEZ NAPĘDU	3250	
14 954	15 302	15 500	15 881	16 020	16 472	16 609	16 828	17 201	17 600	19 764	GFA		
13 554	13 902	14 100	14 481	14 620	15 322	15 459	15 678	16 051	16 450	18 614	BENINCA		
11 902	12 110	12 506	12 883	13 070	13 280	13 648	13 844	14 245	14 476	15 167	BEZ NAPĘDU	3500	
15 502	15 710	16 106	16 483	16 670	16 880	17 248	17 444	17 845	18 076	19 467	GFA		
14 102	14 310	14 706	15 083	15 520	15 730	16 098	16 294	16 695	16 926	17 617	BENINCA		
13 043	13 428	13 608	13 858	14 247	14 634	14 884	15 289	15 692	15 944	17 491	BEZ NAPĘDU	3750	
16 643	17 028	17 208	17 458	17 847	18 234	18 484	18 889	19 992	20 244	21 791	GFA		
15 243	15 878	16 058	16 308	16 697	17 084	17 334	17 739	18 142	18 394	19 941	BENINCA		
13 237	13 653	13 829	14 022	14 506	14 683	15 100	15 361	15 777	16 040	17 734	BEZ NAPĘDU	4000	
16 837	17 253	17 429	17 622	18 106	18 283	18 700	19 661	20 077	20 340	22 034	GFA		
15 437	16 103	16 279	16 472	16 956	17 133	17 550	17 811	18 227	18 490	20 184	BENINCA		
13 495	13 925	14 197	14 623	15 070	15 241	15 790	16 240	16 290	17 570	18 110	BEZ NAPĘDU	4250	
17 095	17 525	17 797	18 223	18 670	19 541	20 090	20 540	20 590	21 870	22 410	GFA		
15 945	16 375	16 647	17 073	17 520	17 691	18 240	18 690	18 740	20 020	20 560	BENINCA		
15 313	15 772	15 970	16 436	16 731	17 197	17 492	18 880	19 060	19 336	19 760	BEZ NAPĘDU	4500	
18 913	19 372	19 570	20 036	21 031	21 497	21 792	23 180	23 360	23 636	24 060	GFA		
17 763	18 222	18 420	18 886	19 181	19 647	19 942	21 330	21 510	21 786	22 210	BENINCA		
16 549	17 093	17 564	17 762	17 962	19 105	19 420	19 867	20 182	20 763	20 943	BEZ NAPĘDU	4750	
20 149	20 693	21 864	22 062	22 262	23 405	23 720	24 167	24 482	25 063	25 243	GFA		
18 999	19 543	20 014	20 212	20 412	21 555	21 870	22 317	22 632	23 213	x	BENINCA		
16 895	17 413	17 915	18 720	18 949	19 508	19 836	20 295	20 623	21 215	21 407	BEZ NAPĘDU	5000	
20 495	21 713	22 215	23 020	23 249	23 808	24 136	24 595	24 923	25 515	25 707	GFA		
19 345	19 863	20 365	21 170	21 399	21 958	22 286	22 745	23 073	x	x	BENINCA		

DOSTĘPNE
KOLORY

RAL 9010

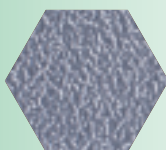

RAL 9006



RAL 7016



RAL 8014

BRAMY | WYPOSAŻENIE DODATKOWE

WYPOSAŻENIE DODATKOWE	J.M.	CENA NETTO
DRZWI PRZEJŚCIOWE (830 X 2210 MM ŚWIATŁO PRZEJŚCIA) Z PROGIEM 140 MM	KPL.	3 855,00
DRZWI PRZEJŚCIOWE (830 X 2210 MM ŚWIATŁO PRZEJŚCIA) Z PROGIEM 28 MM	KPL.	5 090,00
KLAMKA Z ZAMKIEM	KPL.	80,00
KRATKA WENTYLACYJNA PVC (WYM. ZE W. 460 MM X 135 MM)	SZT.	70,00
OKNO (WYM. ZE W. RAMKI 640 MM X 336 MM)	SZT.	180,00
PANELE SPOZA KOLEKCJI STANDARDOWEJ	INDYWIDUALNA WYCENA	
PANEL ALUMINIOWY PRZESZKLONY	MB.	750,00
UCHWYT OBUSTRONNY	SZT.	25,00
ZASUWA/RYGIEL - DODATKOWE ZAMKNIĘCIE OD WEWNĄTRZ	SZT.	20,00
PROWADZENIE NISKIE ZE SPRĘŻYNĄ Z TYŁU	SZT.	305,00
SOMFY - NAPĘDY I AKCESORIA		
NAPĘD SOMFY DEXXO OPTIMO DO 10 M2	SZT.	720,00
NAPĘD SOMFY DEXXO PRO DO 15 M2	SZT.	1 170,00
NAPĘD SOMFY DEXXO SMART 800 IO (2 PILOTY KEYGO IO)	SZT.	1 230,00
NAPĘD SOMFY DEXXO SMART 1000 IO (2 PILOTY KEYGO IO)	SZT.	1 620,00
PROWADNICA NAPĘDU SOMFY 2,9 DO WYSOKOŚCI 2,4 M (ŁAŃCUCH)	SZT.	260,00
PROWADNICA NAPĘDU SOMFY 2,9 DO WYSOKOŚCI 2,4 M (PASEK)	SZT.	440,00
PROWADNICA NAPĘDU SOMFY 3,5 DO WYSOKOŚCI 3 M (ŁAŃCUCH)	SZT.	340,00
PROWADNICA NAPĘDU SOMFY 3,5 DO WYSOKOŚCI 3 M (PASEK)	SZT.	490,00
SOMFY PILOT 2-KANAŁOWY	SZT.	80,00
SOMFY PILOT 4-KANAŁOWY	SZT.	135,00
SOMFY PILOT 4-KANAŁOWY KEYGO IO	SZT.	170,00
FOTOKOMÓRKA MASTER	SZT.	170,00
ROZŁĄCZENIE AWARYJNE NAPĘDU ZA POMOCĄ WKŁADKI	SZT.	150,00
BATERIA ZASILANIA AWARYJNEGO	SZT.	120,00
TAHOMA SWITCH PRO	SZT.	1 245,00
BENINCA - NAPĘDY I AKCESORIA		
NAPĘD BENINCA JIM.3 DO 11 M2	SZT.	700,00
NAPĘD BENINCA JIM.4 DO 22 M2	SZT.	1 040,00
PROWADNICA NAPĘDU PTC.3 DO 2,5 M	SZT.	340,00
PROWADNICA NAPĘDU PTC.4 DO 3,5 M	SZT.	540,00
BENINCA PILOT 2-KANAŁOWY	SZT.	90,00
BENINCA PILOT 4-KANAŁOWY	SZT.	105,00
FOTOKOMÓRKA PUPILLA	SZT.	225,00
ROZŁĄCZENIE AWARYJNE NAPĘDU	SZT.	195,00
JACK24.50 DO 20 M2	SZT.	2 200,00
JACK24.50 DO 35 M2	SZT.	2 450,00
GFA - NAPĘDY BRAM PRZEMYSŁOWYCH I AKCESORIA		
NAPĘD GFA SE 5	SZT.	3 400,00
NAPĘD GFA SE 9	SZT.	3 600,00
NAPĘD GFA SE 14	SZT.	4 300,00
PILOT 2-KANAŁOWY	SZT.	60,00
PILOT 4-KANAŁOWY	SZT.	90,00
ODBIORNIK RADIOWY	SZT.	115,00
DEDYKOWANE DLA BRAM PRZEMYSŁOWYCH		
PRZEKŁADNIA ŁAŃCUCHOWA	SZT.	420,00
PROWADZENIE KĄTOWE, PIONOWE, Z PRZEWYŻSZENIEM	INDYWIDUALNA WYCENA	
PRZYGOTOWANIE POD MONTAŻ NAPĘDU [WYŁĄCZNIE DLA BRAM PRZEMYSŁOWYCH]	SZT.	545,00
DEDYKOWANE DLA BRAM OGRODZENIOWYCH		
NAPĘDY BENINCA DO BRAM OGRODZENIOWYCH DWYSKRZYDŁOWYCH DO 2,1 M	SZT.	2 750,00
NAPĘDY BENINCA DO BRAM OGRODZENIOWYCH PRZESUWNYCH DO 400 KG	SZT.	1 650,00
NAPĘDY BENINCA DO BRAM OGRODZENIOWYCH PRZESUWNYCH DO 500 KG	SZT.	1 950,00

STOLARKA ALUMINIOWA



STOLARKA ALUMINIOWA

Aluminiem idealnie sprawdza się przy budowie konstrukcji przestrzennych, zarówno wewnętrznych jak i zewnętrznych, które są niezwykle funkcjonalne, lekkie, trwałe, odporne na działanie czynników zewnętrznych. W połączeniu ze szkłem nadają budynkowi charakteru i nowoczesnego wyglądu.

Stalprodukt-Zamość produkuje szeroki asortyment stolarki aluminiowej m.in.:

- drzwi (w tym również automatyczne, przesuwne typu HS, ewakuacyjne, oddymiające, napowietrzające)
- drzwi przeciwpożarowe systemu Aluprof MB - 78EI
- okna
- ścianki działowe, przegrody, boksy biurowe
- fasady
- wiatrołapy
- ogrody zimowe
- pergole.

Realizujemy inwestycje jak i indywidualne zapytania klientów.

Oferujemy pomoc od doradztwa poprzez wycenę i projekt aż do montażu włącznie.

Do naszych realizacji wykorzystujemy systemy aluminiowe znanych i cenionych producentów Ponzio i Aluprof.



Aluprof SA należy do Grupy Kapitałowej Grupa Kęty SA. Firma jest jednym z czołowych producentów systemów aluminiowych w Europie. Systemy aluminiowe Aluprof umożliwiają budowę wielu różnych rodzajów okien i drzwi w zależności od zakresu zastosowania i szczegółowych wymagań dotyczących funkcjonalności, estetyki, izolacji termicznej, odporności na włamanie, dymoszczelności lub odporności ogniowej.



STOLARKA ALUMINIOWA | PONZIO

Firma Ponzio jest producentem i jednym z największych dostawców systemów aluminiowych na świecie. Systemy produkowane przez Ponzio posiadają niezbędne dopuszczenia do stosowania w budownictwie, a lakiernie i anodownie Grupy Ponzio należą do największych w Europie. Legitymują się certyfikatami jakości Qualicoat w zakresie lakierowania proszkowego oraz Qualanod w zakresie anodowania.





INFORMACJE TECHNICZNE

CENNIKI

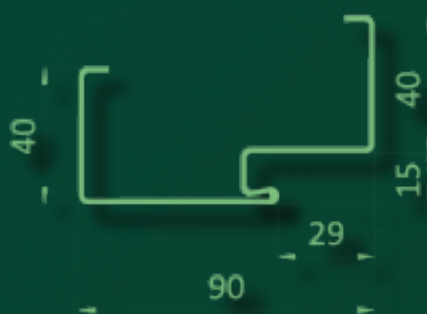
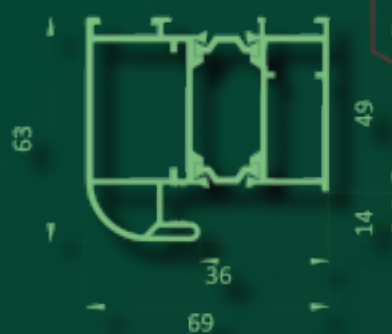
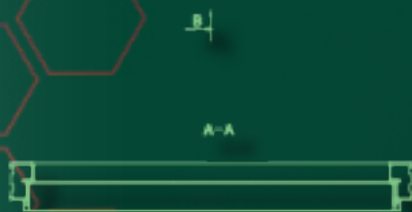

OŚCIEŻNICE DLA DRZWI GR. 101 MM | MASTER THERM

STALOWO -
DREWNIANA

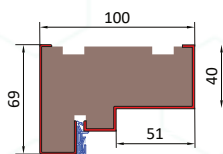

SZEROKOŚĆ	WYSOKOŚĆ SKRZYDŁA W PRZYLDZE Hw [mm]	SZEROKOŚĆ SKRZYDŁA W PRZYLDZE Sw [mm]	WYMIAR W ŚWIELE OŚCIEŻNICY Sp [mm]	WYSOKOŚĆ OŚCIEŻNICY PRZY GOTOWEJ PODŁODZE	
				CAŁKOWITA SZEROKOŚĆ OŚCIEŻNICY	
				STALOWO - DREWNIANA	STALOWO - DREWNIANA
				Ho = Hc	So = Sc
80E	2021	849	801	2090	940
WYMIAR OTWORU MONTAŻOWEGO				2100	960
90E	2021	949	901	2090	1040
WYMIAR OTWORU MONTAŻOWEGO				2100	1060
100E	2021	1049	1001	2090	1140
WYMIAR OTWORU MONTAŻOWEGO				2100	1160

OŚCIEŻNICE DLA DRZWI GR. 72 MM | ECOTHERM

STALOWO -
DREWNIANA

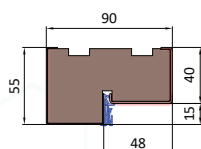

SZEROKOŚĆ	WYSOKOŚĆ SKRZYDŁA W PRZYLDZE HW [MM]	SZEROKOŚĆ SKRZYDŁA W PRZYLDZE SW [MM]	WYMIAR W ŚWIELE OŚCIEŻNICY SP [MM]	WYSOKOŚĆ OŚCIEŻNICY PRZY GOTOWEJ PODŁODZE	
				CAŁKOWITA SZEROKOŚĆ OŚCIEŻNICY	
				STALOWO-DREWNIANA	
				HO=HC	SO=SC
80N	2012	785	764	2080	874
WYMIAR OTWORU MONTAŻOWEGO				2090	895
80 E	2012	821	801	2080	911
WYMIAR OTWORU MONTAŻOWEGO				2090	930
90 N	2012	885	864	2080	974
WYMIAR OTWORU MONTAŻOWEGO				2090	995
90 E	2012	921	901	2080	1011
WYMIAR OTWORU MONTAŻOWEGO				2090	1030
100 N	2012	985	964	2080	1074
WYMIAR OTWORU MONTAŻOWEGO				2090	1095
100 E	2012	1021	1001	2080	1111
WYMIAR OTWORU MONTAŻOWEGO				2090	1130

Ho [mm] - wysokość ościeżnicy mierzona w świetle otworu montażowego
 Hp [mm] - wysokość w świetle ościeżnicy
 Hc [mm] - wysokość całkowita ościeżnicy
 Hw [mm] - wysokość skrzydła w przyldze

So [mm] - szerokość ościeżnicy mierzona w świetle otworu montażowego
 Sp [mm] - szerokość w świetle ościeżnicy
 Sc [mm] - szerokość całkowita ościeżnicy
 Sw [mm] - szerokość skrzydła w przyldze

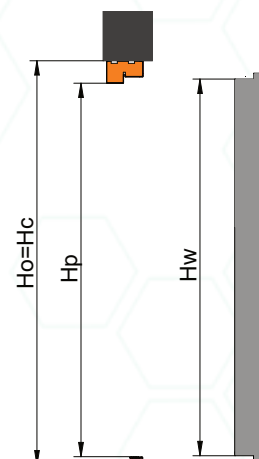
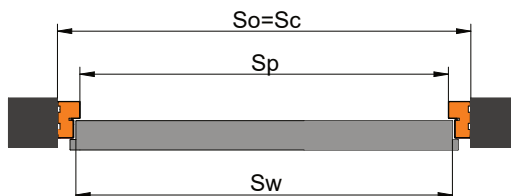

OŚCIEŻNICE DLA DRZWI GR. 85 MM

FD-25/1/2

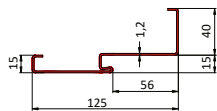

FD-25/21/B

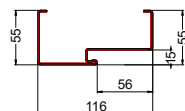

OŚCIEŻNICA ALUMINIOWA

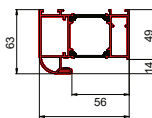

STAŁOWO - DREWNIANA

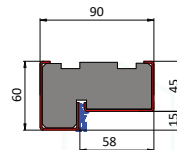

SZEROKOŚĆ	WYSOKOŚĆ SKRZYDŁA W PRZYŁDZIE Hw [MM]	SZEROKOŚĆ SKRZYDŁA W PRZYŁDZIE Sw [MM]	WYMIAR W ŚWIETLE OŚCIEŻNICY Sp [MM]	WYSOKOŚĆ OŚCIEŻNICY PRZY GOTOWEJ PODŁOŻE					CAŁKOWITA SZEROKOŚĆ OŚCIEŻNICY				
				FD-25/1/2		FD-25/21/B	ALUMINIOWA	STAŁOWO-DREWNIANA	FD-25/1/2		FD-25/21/B	ALUMINIOWA	STAŁOWO-DREWNIANA
				HO	HC	HO=HC	HO=HC	HO=HC	SO	SC	SO=SC	SO=SC	SO=SC
80N	2024	785	764	2040	2080	2080	2090	2085	794	874	874	892	884
WYMIAR OTWORU MONTAŻOWEGO				2050		2090	2100	2095	815		885	915	905
80 E	2024	821	801	2040	2080	2080	2090	2085	831	911	911	930	921
WYMIAR OTWORU MONTAŻOWEGO				2050		2090	2100	2095	850		930	950	940
90 N	2024	885	864	2040	2080	2080	2090	2085	894	974	974	992	984
WYMIAR OTWORU MONTAŻOWEGO				2050		2090	2100	2095	915		995	1015	1005
90 E	2024	921	901	2040	2080	2080	2090	2085	931	1011	1011	1030	1021
WYMIAR OTWORU MONTAŻOWEGO				2050		2090	2100	2095	950		1030	1050	1040

* W przypadku gdy puszką zawiasu i osłona otworów zamka nie mieści się w świetle muru należy wykonać podkucie.

OŚCIEŻNICE DLA DRZWI GR. 72 MM

FD-25/1/2

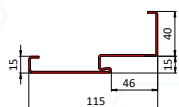

FD-21/B
FD-25/21/B

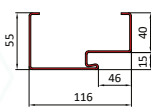

OŚCIEŻNICA ALUMINIOWA

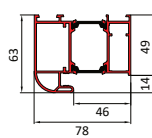

STAŁOWO - DREWNIANA

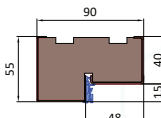

SZEROKOŚĆ	WYSOKOŚĆ SKRZYDŁA W PRZYŁDZIE HW [MM]	SZEROKOŚĆ SKRZYDŁA W PRZYŁDZIE SW [MM]	WYMIAR W ŚWIETLE OŚCIEŻNICY SP [MM]	WYSOKOŚĆ OŚCIEŻNICY PRZY GOTOWEJ PODŁOŻE					CAŁKOWITA SZEROKOŚĆ OŚCIEŻNICY				
				FD-25/1/2		FD-21/B FD-25/21/B	ALUMINIOWA	STAŁOWO-DREWNIANA	FD-25/1/2		FD-21/B FD-25/21/B	ALUMINIOWA	STAŁOWO-DREWNIANA
				HO	HC	HO=HC	HO=HC	HO=HC	SO	SC	SO=SC	SO=SC	SO=SC
80N	2024	785	764	2040	2080	2080	2090	2080	794	874	874	892	874
WYMIAR OTWORU MONTAŻOWEGO				2050		2090	2100	2090	815		885	915	895
80 E	2024	821	801	2040	2080	2080	2090	2080	831	911	911	930	911
WYMIAR OTWORU MONTAŻOWEGO				2050		2090	2100	2090	850		930	950	930
90 N	2024	885	864	2040	2080	2080	2090	2080	894	974	974	992	974
WYMIAR OTWORU MONTAŻOWEGO				2050		2090	2100	2090	915		995	1015	995
90 E	2024	921	901	2040	2080	2080	2090	2080	931	1011	1011	1030	1011
WYMIAR OTWORU MONTAŻOWEGO				2050		2090	2100	2090	950		1030	1050	1030
100 N	2024	985	964	2040	2080	2080	2090	2080	994	1074	1074	1092	1074
WYMIAR OTWORU MONTAŻOWEGO				2050		2090	2100	2090	1015		1095	1115	1095
100 E	2024	1021	1001	2040	2080	2080	2090	2080	1031	1111	1111	1130	1111
WYMIAR OTWORU MONTAŻOWEGO				2050		2090	2100	2090	1050		1130	1150	1130

* W przypadku gdy puszką zawiasu i osłona otworów zamka nie mieści się w świetle muru należy wykonać podkucie.

OŚCIEŻNICE DLA DRZWI GR. 55 MM

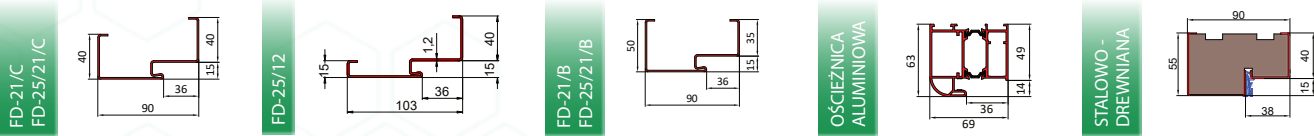

SZEROKOŚĆ	WYSOKOŚĆ SKRZYDŁA W PRZYLDZIE Hw [MM]	SZEROKOŚĆ SKRZYDŁA W PRZYLDZIE Sw [MM]	WYMIAR W ŚWIETLE OŚCIEŻNICY Sp [MM]	WYSOKOŚĆ OŚCIEŻNICY PRZY GOTOWEJ PODŁODZE									CAŁKOWITA SZEROKOŚĆ OŚCIEŻNICY					
				FD-21/C FD-25/21/C		FD-25/12		FD-21/B FD-25/21/B	ALUMINIOWA	STALOWO-DREWNIANA	FD-21/C FD-25/21/C		FD-25/12		FD-21/B FD-25/21/B	ALUMINIOWA	STALOWO-DREWNIANA	
				Ho	Hc	Ho	Hc	Ho+Hc	Ho+Hc	Ho+Hc	So	Sc	So	Sc	So+Sc	So+Sc	So+Sc	
80N	2024	785	764	2065	2080	2040	2080	2075	2090	2080	844	874	794	874	864	892	874	
WYMIAR OTWORU MONTAŻOWEGO				2075		2050		2085	2100	2090	865		815		885	915	895	
80 E	2024	821	801	2065	2080	2040	2080	2075	2090	2080	881	911	831	911	901	930	911	
WYMIAR OTWORU MONTAŻOWEGO				2075		2050		2085	2100	2090	900		850		920	950	930	
90 N	2024	885	864	2065	2080	2040	2080	2075	2090	2080	944	974	894	974	964	992	974	
WYMIAR OTWORU MONTAŻOWEGO				2075		2050		2085	2100	2090	965		915		985	1015	995	
90 E	2024	921	901	2065	2080	2040	2080	2075	2090	2080	981	1011	931	1011	1001	1030	1011	
WYMIAR OTWORU MONTAŻOWEGO				2075		2050		2085	2100	2090	1000		950		1020	1050	1030	
100 N	2024	985	964	2065	2080	2040	2080	2075	2090	2080	1044	1074	994	1074	1064	1092	1074	
WYMIAR OTWORU MONTAŻOWEGO				2075		2050		2085	2100	2090	1065		1015		1085	1115	1095	
100 E	2024	1021	1001	2065	2080	2040	2080	2075	2090	2080	1081	1111	1031	1111	1101	1130	1111	
WYMIAR OTWORU MONTAŻOWEGO				2075		2050		2085	2100	2090	1100		1050		1120	1150	1130	

* W przypadku gdy puszką zawiasu i osłona otworów zamka nie mieści się w świetle muru należy wykonać podkucie.

OŚCIEŻNICE DLA DRZWI GR. 40 MM

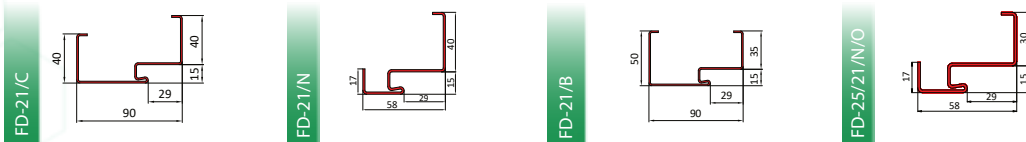

SZEROKOŚĆ	WYSOKOŚĆ SKRZYDŁA W PRZYLDZIE Hw [mm]	SZEROKOŚĆ SKRZYDŁA W PRZYLDZIE Sw [mm]	WYMIAR W ŚWIETLE OŚCIEŻNICY Sp [mm]	WYSOKOŚĆ OŚCIEŻNICY PRZY GOTOWEJ PODŁODZE									CAŁKOWITA SZEROKOŚĆ OŚCIEŻNICY					
				FD-21/C		FD-21/N		FD-21/B	FD-25/21/N/O		FD-21/C		FD-21/N		FD-21/B	FD-25/21/N/O		
				Ho	Hc	Ho	Hc	Ho+Hc	Ho	Hc	So	Sc	So	Sc	So+Sc	So	Sc	
60	2015	615	595	2055	2070	2032	2070	2065	2032	2060	675	705	629	705	695	629	685	
WYMIAR OTWORU MONTAŻOWEGO				2065		2045		2075	2045		695		650		715	650		
70	2015	715	695	2055	2070	2032	2070	2065	2032	2060	775	805	729	805	795	729	785	
WYMIAR OTWORU MONTAŻOWEGO				2065		2045		2075	2045		795		750		815	750		
80	2015	815	795	2055	2070	2032	2070	2065	2032	2060	875	905	829	905	895	829	885	
WYMIAR OTWORU MONTAŻOWEGO				2065		2045		2075	2045		895		850		915	850		
80 E	2015	825	805	2065	2080	2042	2080	2075	2042	2070	885	915	839	915	905	839	895	
WYMIAR OTWORU MONTAŻOWEGO				2075		2055		2085	2055		905		860		925	860		
90	2015	915	895	2055	2070	2032	2070	2065	2032	2060	975	1005	929	1005	995	929	985	
WYMIAR OTWORU MONTAŻOWEGO				2065		2045		2075	2045		995		950		1015	950		
90 E	2015	925	905	2065	2080	2042	2080	2075	2042	2070	985	1015	939	1015	1005	939	995	
WYMIAR OTWORU MONTAŻOWEGO				2075		2055		2085	2055		1005		960		1025	960		
100	2015	1015	995	2055	2070	2032	2070	2065	2032	2060	1075	1105	1029	1105	1095	1029	1085	
WYMIAR OTWORU MONTAŻOWEGO				2065		2045		2075	2045		1095		1050		1115	1050		
100 E	2015	1025	1005	2065	2080	2042	2080	2075	2042	2070	1085	1115	1039	1115	1105	1039	1095	
WYMIAR OTWORU MONTAŻOWEGO				2075		2055		2085	2055		1105		1060		1125	1060		

* W przypadku gdy puszką zawiasu i osłona otworów zamka nie mieści się w świetle muru należy wykonać podkucie.

OŚCIEŻNICE Z MASKOWNICĄ DLA DRZWI GR. 72 MM i 55 MM

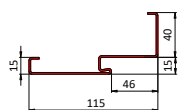
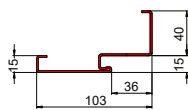
 FD-25/12
DLA DRZWI GR. 72 MM

 FD-25/12
DLA DRZWI GR. 55 MM

SZEROKOŚĆ	WYSOKOŚĆ SKRZYDŁA W PRZYLDZE Hw [mm]	SZEROKOŚĆ SKRZYDŁA W PRZYLDZE Sw [mm]	WYMIAR W ŚWIETLE OŚCIEŻNICY Sp [mm]	WYSOKOŚĆ OŚCIEŻNICY PRZY GOTOWEJ PODŁODZE		CAŁKOWITA SZEROKOŚĆ OŚCIEŻNICY	
				FD-25/12 Ho	FD-25/12 Hc	FD-25/12 So	FD-25/12 Sc
80N	2024	785	764	2040	2080	794	874
WYMIAR OTWORU MONTAŻOWEGO				2060		835	
80E	2024	821	801	2040	2080	831	911
WYMIAR OTWORU MONTAŻOWEGO				2060		870	
90N	2024	885	864	2040	2080	894	974
WYMIAR OTWORU MONTAŻOWEGO				2060		935	
90E	2024	921	901	2040	2080	931	1011
WYMIAR OTWORU MONTAŻOWEGO				2060		970	
100N	2024	985	964	2040	2080	994	1074
WYMIAR OTWORU MONTAŻOWEGO				2060		1035	
100E	2024	1021	1001	2040	2080	1031	1111
WYMIAR OTWORU MONTAŻOWEGO				2060		1070	

* W przypadku gdy puszką zawiasu i osłona otworów zamka nie mieści się w świetle muru należy wykonać podkucie.

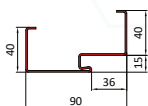
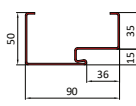
OŚCIEŻNICE DLA DRZWI SENATOR E, HETMAN 55, BATORY 55, MOZART, AMADEO, VERDI

 FD-21/C
FD-25/21/C

 FD-21/B
FD-25/21/B

SZEROKOŚĆ	WYSOKOŚĆ SKRZYDŁA W PRZYLDZE Hw [mm]	SZEROKOŚĆ SKRZYDŁA W PRZYLDZE Sw [mm]	WYMIAR W ŚWIETLE OŚCIEŻNICY Sp [mm]	WYSOKOŚĆ OŚCIEŻNICY PRZY GOTOWEJ PODŁODZE			CAŁKOWITA SZEROKOŚĆ OŚCIEŻNICY		
				FD-21/C FD-25/21/C Ho	FD-21/C FD-25/21/C Hc	FD-21/B FD-25/21/B Ho = Hc	FD-21/C FD-25/21/C So	FD-21/C FD-25/21/C Sc	FD-21/B FD-25/21/B So = Sc
80N	2024	785	764	2065	2080	2075	844	874	864
WYMIAR OTWORU MONTAŻOWEGO				2075		2085	865		885
80E	2024	821	801	2065	2080	2075	881	911	901
WYMIAR OTWORU MONTAŻOWEGO				2075		2085	900		920
90N	2024	885	864	2065	2080	2075	944	974	964
WYMIAR OTWORU MONTAŻOWEGO				2075		2085	965		985
90E	2024	921	901	2065	2080	2075	981	1011	1001
WYMIAR OTWORU MONTAŻOWEGO				2075		2085	1000		1020
100N	2024	985	964	2065	2080	2075	1041	1074	1064
WYMIAR OTWORU MONTAŻOWEGO				2075		2085	1065		1085
100E	2024	1021	1001	2065	2080	2075	1081	1111	1101
WYMIAR OTWORU MONTAŻOWEGO				2075		2085	1100		1120

Uwaga! Drzwi Batory montujemy na zaprawę murarską.

* W przypadku gdy puszką zawiasu i osłona otworów zamka nie mieści się w świetle muru należy wykonać podkucie.

OŚCIEŻNICE DLA DRZWI SENATOR E, HETMAN 55, BATORY 55, MOZART, AMADEO, VERDI

FD-25/12

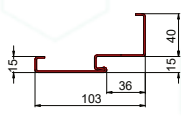

STALOWO-DREWNIANA

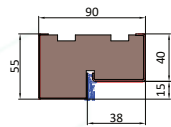

Uwaga! Drzwi Batory montujemy na zaprawę murarską.
* W przypadku gdy puszka zawiasu i osłona otworów zamka nie mieści się w świetle muru należy wykonać podkucie.

SENATOR E, HETMAN 55, BATORY 55, MOZART, AMADEO, VERDI: FD-25/12 SENATOR E - OŚCIEŻNICA STALOWO-DREWNIANA				WYSOKOŚĆ OŚCIEŻNICY PRZY GOTOWEJ PODŁODZE			CAŁKOWITA SZEROKOŚĆ OŚCIEŻNICY		
SZEROKOŚĆ	WYSOKOŚĆ SKRZYDŁA W PRZYŁDZE Hw [mm]	SZEROKOŚĆ SKRZYDŁA W PRZYŁDZE Sw [mm]	WYMIAR W ŚWIETLE OŚCIEŻNICY Sp [mm]	FD-25/12	FD-25/12	STALOWO-DREWNIANA SENATOR E	FD-25/12	FD-25/12	STALOWO-DREWNIANA SENATOR E
				Ho	Hc	Ho = Hc	So	Sc	So = Sc
80N	2024	785	764	2040	2080	2080	794	874	874
WYMIAR OTWORU MONTAŻOWEGO				2050		2090	815		895
80E	2024	821	801	2040	2080	2080	831	911	911
WYMIAR OTWORU MONTAŻOWEGO				2050		2090	850		930
90N	2024	885	864	2040	2080	2080	894	974	974
WYMIAR OTWORU MONTAŻOWEGO				2050		2090	915		995
90E	2024	921	901	2040	2080	2080	931	1011	1011
WYMIAR OTWORU MONTAŻOWEGO				2050		2090	950		1030
100N	2024	985	964	2040	2080	2080	994	1074	1074
WYMIAR OTWORU MONTAŻOWEGO				2050		2090	1015		1095
100E	2024	1021	1001	2040	2080	2080	1031	1111	1111
WYMIAR OTWORU MONTAŻOWEGO				2050		2090	1050		1130

OŚCIEŻNICE DLA DRZWI HETMAN 47, BATORY 47

FD-25/11/U

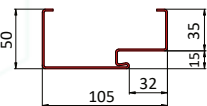

FD-25/16/U

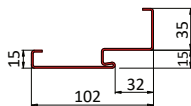

Uwaga! Drzwi Batory montujemy na zaprawę murarską.
* W przypadku gdy puszka zawiasu i osłona otworów zamka nie mieści się w świetle muru należy wykonać podkucie.

HETMAN 47, BATORY 47 OŚCIEŻNICE SKŁADANE DO DRZWI WEWNĘTRZNYCH ANTYWŁAMANIOWYCH						
SZEROKOŚĆ	WYSOKOŚĆ OŚCIEŻNICY PRZY GOTOWEJ PODŁODZE [MM]	SZEROKOŚĆ OŚCIEŻNICY PRZY GOTOWEJ PODŁODZE [MM]	WYSOKOŚĆ OŚCIEŻNICY PRZY GOTOWEJ PODŁODZE [MM]		SZEROKOŚĆ OŚCIEŻNICY PRZY GOTOWEJ PODŁODZE [MM]	
	FD-25/11/U	FD-25/11/U	FD-25/16/U		FD-25/16/U	
	Ho = Hc	So = Sc	Ho	Hc	So	Sc
80N	2065	864	2030	2065	794	864
WYMIAR OTWORU MONTAŻOWEGO	2075	885	2040		815	
80E	2075	905	2040	2075	835	905
WYMIAR OTWORU MONTAŻOWEGO	2085	925	2050		855	
90N	2065	957	2030	2065	887	957
WYMIAR OTWORU MONTAŻOWEGO	2075	980	2040		910	
90E	2075	1005	2040	2075	935	1005
WYMIAR OTWORU MONTAŻOWEGO	2085	1025	2050		955	
100E	2075	1105	2040	2075	1035	1105
WYMIAR OTWORU MONTAŻOWEGO	2085	1125	2050		1055	

OŚCIEŻNICE DLA DRZWI SPARK 1 | SPARK 2

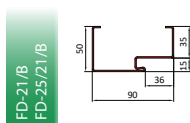
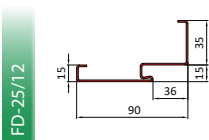

SZEROKOŚĆ	WYSOKOŚĆ SKRZYDŁA W PRZYLDZE Hw [mm]	SZEROKOŚĆ SKRZYDŁA W PRZYLDZE Sw [mm]	WYMIAR W ŚWIETLE OŚCIEŻNICY Sp [mm]	WYSOKOŚĆ OŚCIEŻNICY PRZY GOTOWEJ PODŁODZE			CAŁKOWITA SZEROKOŚĆ OŚCIEŻNICY		
				FD-25/12	FD-25/12	FD-21/B FD-25/21/B	FD-25/12	FD-25/12	FD-21/B FD-25/21/B
				Ho	Hc	Ho = Hc	So	Sc	So = Sc
80E	2024	821	801	2037	2072	2072	831	901	901
WYMIAR OTWORU MONTAŻOWEGO				2050		2085	850		920
90E	2024	921	901	2037	2072	2072	931	1001	1001
WYMIAR OTWORU MONTAŻOWEGO				2050		2085	950		1020
100E	2024	1021	1001	2037	2072	2072	1031	1101	1101
WYMIAR OTWORU MONTAŻOWEGO				2050		2085	1050		1120

Uwaga! Drzwi SPARK 1 i SPARK 2 montujemy na zaprawę murarską.

* W przypadku gdy puszką zawiasu i osłona otworów zamka nie mieści się w świetle muru należy wykonać podkucie.

Ho [mm] - wysokość ościeżnicy mierzona w świetle otworu montażowego

Hp [mm] - wysokość w świetle ościeżnicy

Hc [mm] - wysokość całkowita ościeżnicy

Hw [mm] - wysokość skrzydła w przyldze

So [mm] - szerokość ościeżnicy mierzona w świetle otworu montażowego

Sp [mm] - szerokość w świetle ościeżnicy

Sc [mm] - szerokość całkowita ościeżnicy

Sw [mm] - szerokość skrzydła w przyldze

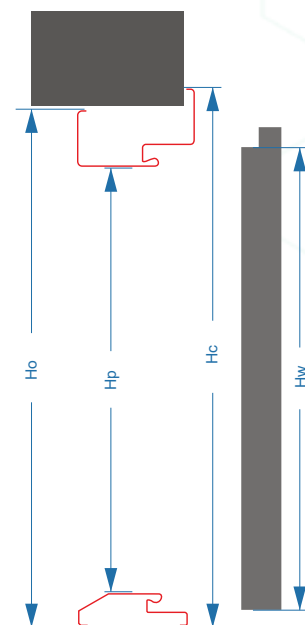

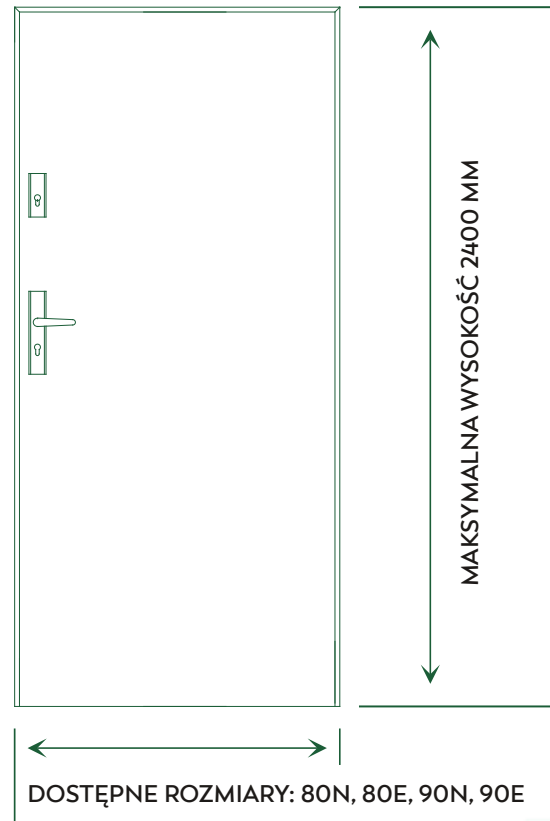

SPOSÓB WYCENY:

- CENA DRZWI JEDNOSKRZYDŁOWYCH Z OŚCIEŻNICĄ STALOWĄ
- + DOPLATA ZA NIESTANDARDOWY ROZMIAR (INGERENCJA W PROJEKT) - 650,00 PLN NETTO
- + DOPLATA DO OŚCIEŻNICY ALUMINIOWEJ - 1090,00 PLN NETTO
- + DOPLATA ZA REKOMENDOWANY PRÓG ALUMINIOWY Z PRZEKŁADKĄ TERMICZNĄ - 50,00 PLN NETTO
- + DOPLATA ZA REKOMENDOWANY ZAMEK LISTWOWO-HAKOWY WINKHAUS - 320,00 PLN NETTO

UWAGA!

DRZWI WYŻSZE DOSTĘPNE SĄ JEDYNIEM W WERSJI JEDNOSKRZYDŁOWEJ.

PRZY WYBORZE ZESTAWU Z ZAMKIEM LISTWOWO-HAKOWYM WINKHAUS OBNIŻENIU (ZGODNIE Z PONIŻSZĄ TABELĄ) ULEGA UMIEJSCOWIENIE OSI KLAMKI. W DRZWIACH O WYSOKOŚCI DO 2170 MM ZAMEK TEN POSIADA DWA HAKI, A W DRZWIACH WYŻSZYCH TRZY.

WYSOKOŚĆ DRZWI [MM] PO ZEWNĘTRZNEJ STRONIE OŚCIEŻNICY	WYSOKOŚĆ KLAMKI LICZONA OD DOŁU SKRZYDŁA [MM]
2170 - 2200	920
2201 - 2250	950
2251 - 2300	1000
2301 - 2400	1050

WYMIARY NIESTANDARDOWE SKRÓTY DRZWI - DOPŁATY	CENA NETTO
SKRÓTY DRZWI BEZKLASOWYCH (DO 160 MM, MOŻLIWOŚCI WG LISTY)	300,00
SKRÓTY DRZWI BEZKLASOWYCH I RC2 ZA WYJĄTKIEM PPOŻ (POWYŻEJ 160 MM LUB Z INGERENCJĄ W PROJEKT)	600,00
SKRÓTY DRZWI ANTYWŁAMANIOWYCH RC3, RC4, PPOŻ (DO 50 MM)	450,00
SKRÓT DRZWI DWUSKRZYDŁOWYCH	450,00
CZTEROSTRONNA PRZYLGĄ	450,00

WYKONUJEMY DRZWI NA WYMIAR

SZCZEGÓŁOWE INFORMACJE O MOŻLIWOŚCIACH TECHNICZNYCH WYKONANIA DRZWI NA WYMIAR DLA POSZCZEGÓLNYCH MODELI ZNAJDUJĄ SIĘ W KONFIGURATORZE:

WWW.FUTRYNA.COM.PL/KONFIGURATOR

ORAZ W STREFIE KLIENTA :

WWW.FUTRYNA24.PL

PRZY WYBORZE ZESTAWU Z ZAMKIEM LISTWOWO – HAKOWYM WINKHAUS OBNIŻENIU (ZGODNIE Z PONIŻSZĄ TABELĄ) ULEGA OŚ KLAMKI, A MAKSYMALNA WYSOKOŚĆ DO JAKIEJ MOŻNA SKRÓCIĆ DRZWI WYNOŚI 1810 MM.

WYSOKOŚĆ DRZWI W [MM] PO ZEWNĘTRZNEJ STRONIE OŚCIEŻNICY	WYSOKOŚĆ KLAMKI LICZONA OD DOŁU SKRZYDŁA [MM]
2170 - 1941	1 050
1940 - 1891	1 000
1890 - 1841	950
1840 - 1810	920

WYMIARY NIESTANDARDOWE INNE- DOPŁATY	CENA NETTO
ZWĘŻANIE DRZWI	600,00
DRZWI W WYMIARZE 60, 70	190,00
DRZWI O GRUBOŚCI 55-72-101 MM W WYMIARZE 100 (SKRZYDŁO - 180,00; OŚCIEŻNICA - 30,00; PRÓG - 10,00)	220,00
DRZWI TECHNICZNE W WYMIARZE 100 (SKRZYDŁO - 160,00; OŚCIEŻNICA - 30,00)	190,00
DRZWI TECHNICZNE W WYMIARZE 100E (SKRZYDŁO - 340,00; OŚCIEŻNICA - 40,00)	380,00
DRZWI TECHNICZNE W WYMIARZE 110 (SKRZYDŁO - 340,00; OŚCIEŻNICA - 40,00)	380,00

ZESKANOWANIE KODU QR UMOŻLIWIA BEZPOŚREDNIE PRZEJŚCIE DO KONFIGURATORA GDZIE MOŻNA DOKONAĆ WYCENY DRZWI O NIETYPOWEJ WYSOKOŚCI.



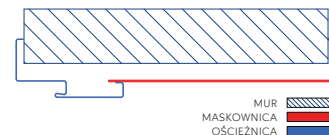

OŚCIEŻNICA FD-25/12

Ościeżnica FD-25/12 z maskownicą przeznaczona jest dla drzwi o grubości 55 mm i 72 mm oraz drzwi antywłamaniowych. Jest to ościeżnica składana, aby ją zastosować wymagana jest minimalna grubość ściany 115 mm.

MASKOWNICA DO FD-25/12	
GRUBOŚĆ ŚCIANY MM	CENA NETTO
115 - 135	290,00
135 - 155	320,00
155 - 175	350,00
175 - 195	390,00
195 - 215	390,00
215 - 235	390,00
235 - 255	440,00
255 - 275	440,00
275 - 295	500,00
295 - 315	500,00

SPOSÓB WYCENY DRZWI Z MASKOWNICĄ:
DRZWI JEDNOSKRZYDŁOWE Z OŚCIEŻNICĄ FD/25/12
+ CENA MASKOWNICY WG. TABELI

PORTAL JEDNOSTRONNY	
SZEROKOŚĆ MM	CENA NETTO
40-100 *	85,00
100-150	115,00
150-200	270,00
200-250	270,00
250-300	350,00

*) wymiar dostępny jedynie dla portali jednostronnych i dwustronnych pionowych, portale trójstronne dostępne od szerokości 100 mm

SPOSÓB WYCENY DRZWI Z PORTALEM:
DRZWI JEDNOSKRZYDŁOWE Z OŚCIEŻNICĄ FD/25/12
+ CENA MASKOWNICY WG TABELI
+ CENA PORTALU WG TABELI
[PORTAL DWUSTRONNY = CENA X 2,
PORTAL TRÓJSTRONNY = CENA X 3]

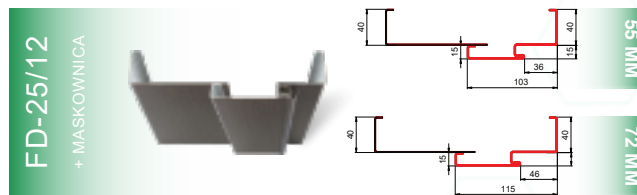
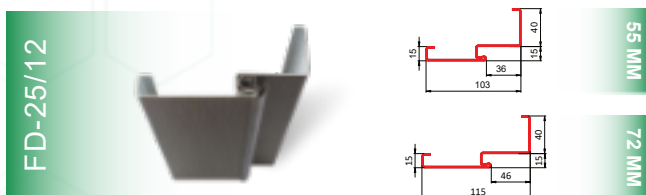

OŚCIEŻNICA FD-22

Odpowiednikiem ościeżnicy FD-25/12 z maskownicą dla drzwi technicznych o grubości 40 mm jest ościeżnica FD-22. Jest to ościeżnica spawana, aby ją zastosować wymagana jest minimalna grubość ściany 95 mm.

OŚCIEŻNICA FD-22	
GRUBOŚĆ ŚCIANY MM	CENA NETTO
95 - 125	420,00
125 - 155	440,00
155 - 185	480,00
185 - 215	500,00
215 - 245	530,00
245 - 275	570,00
275 - 305	620,00

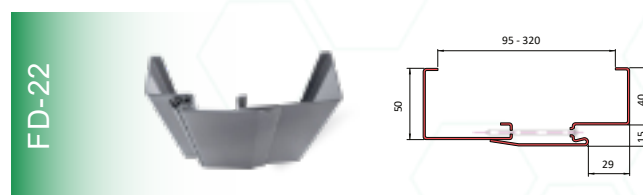

DOPLATA DO SZER. 100 - 30,00 PLN

PRÓG STALOWY
Z USZCZELKĄ



FP/21/B/C

40 MM | SZER. 800-900 MM
65,00 PLN NETTO

40 MM | SZER. 1000 MM
75,00 PLN NETTO

55, 72, 85 MM | SZER. 800-900 MM
85,00 PLN NETTO

55, 72, 85 MM | SZER. 1000 MM
95,00 PLN NETTO



FP/21/N

40 MM | SZER. 800-900 MM
65,00 PLN NETTO

40 MM | SZER. 1000 MM
75,00 PLN NETTO

PRÓG ALUMINIOWY
Z PRZEKŁADKĄ
TERMICZNĄ

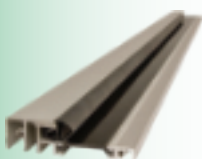

55, 72, 85 MM | SZER. 800-900 MM
135,00 PLN NETTO

55, 72, 85 MM | SZER. 1000 MM
145,00 PLN NETTO

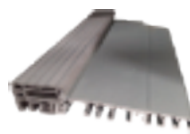

101 MM | SZER. 800-900 MM
135,00 PLN NETTO

101 MM | SZER. 1000 MM
145,00 PLN NETTO

PRÓG
DREWNIANY



DO DRZWI ANTYWŁAMANIOWYCH,
DĘBOWY, KOLOR DREWNA NATURALNEGO

135,00 PLN NETTO

Rekomendowanym uzupełnieniem progu aluminiowego jest poszerzenie podprogowe. Jest to element umieszczany pod progiem, którego zadaniem jest wyeliminowanie mostka termicznego, co pozwala uniknąć strat ciepła i przemarzania drzwi oraz zagwarantowanie stabilnego usadowienia całej konstrukcji. W naszej ofercie dostępne są poszerzenia podprogowe wykonane z klinarytu w trzech rozmiarach 70 mm, 120 mm, 150 mm.

POSZERZENIE
150 MM

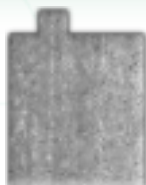

350,00 PLN NETTO

POSZERZENIE
120 MM



300,00 PLN NETTO

POSZERZENIE
70 MM



215,00 PLN NETTO

KLEJ
DO POSZERZEŃ







45,00 PLN NETTO

Antaba to coraz częściej stosowana alternatywa dla tradycyjnych klamek.

Jej nowoczesny wygląd doskonale współgra ze współczesną architekturą domów jednorodzinnych. Antaby mają zastosowanie w drzwiach o grubości 55, 72, 85 i 101 mm, dwuskrzydłowych oraz z naswietlami.

O wygodzie użytkowania wybranego modelu antaby, decydują dodatkowe akcesoria, których wybór umożliwia skonfigurowanie optymalnego dla potrzeb klienta sposobu otwierania drzwi.

AMSTERDAM PROSTA *	MONTREAL PROSTA *	MEDIOLAN GIĘTA **	FERRARA ***	AREZZO **
<p>INOX 660,00 PLN NETTO CZARNA 710,00 PLN NETTO</p> <p>DŁUGOŚĆ 1000 MM</p> 	<p>INOX 660,00 PLN NETTO CZARNA 710,00 PLN NETTO</p> <p>DŁUGOŚĆ 1000 MM</p> 	<p>INOX 690,00 PLN NETTO CZARNA 710,00 PLN NETTO</p> <p>DŁUGOŚĆ 1000 MM</p> 	<p>INOX 4 255,00 PLN NETTO CZARNA 4 305,00 PLN NETTO</p> <p>DŁUGOŚĆ 1000 MM</p> 	<p>CZARNA 530,00 PLN NETTO</p> <p>DŁUGOŚĆ 1000 MM</p> 
<p>INOX 695,00 PLN NETTO CZARNA 760,00 PLN NETTO</p> <p>DŁUGOŚĆ 1200 MM</p> 	<p>INOX 695,00 PLN NETTO CZARNA 760,00 PLN NETTO</p> <p>DŁUGOŚĆ 1200 MM</p> 	<p>INOX 730,00 PLN NETTO CZARNA 750,00 PLN NETTO</p> <p>DŁUGOŚĆ 1500 MM</p> 	<p>INOX 4 255,00 PLN NETTO CZARNA 4 305,00 PLN NETTO</p> <p>DŁUGOŚĆ 1500 MM</p> 	<p>CZARNA 1 085,00 PLN NETTO</p> <p>DŁUGOŚĆ 1500 MM</p> 
<p>INOX 710,00 PLN NETTO CZARNA 770,00 PLN NETTO</p> <p>DŁUGOŚĆ 1500 MM</p> 	<p>INOX 710,00 PLN NETTO CZARNA 770,00 PLN NETTO</p> <p>DŁUGOŚĆ 1500 MM</p> 			

*) ANTABY AMSTERDAM I MONTREAL WYKONANE SĄ Z ALUMINIUM.

***) ANTABY MEDIOLAN I AREZZO WYKONANE SĄ ZE STALI NIERDZEWNEJ I NIE WYSTĘPUJĄ W WERSJI Z ELEKTROPRZYCISKIEM.

****) ANTABA FERRARA WYKONANA JEST ZE STALI NIERDZEWNEJ I WYPOSAŻONA JEST W CZYTNIK LINII PAPILARNEJ.



KLAMKA OLARIX

75,00 PLN NETTO



KLAMKA OLARIX WC

95,00 PLN NETTO



KLAMKA BEZPIECZNA
KOLORY BIAŁY / CZARNY

40,00 PLN NETTO



AXA TORONTO FLEX
DEDYKOWANA DLA RC4

310,00 PLN NETTO



AXA ROYAL FLEX
DEDYKOWANA DLA RC3, PPOŻ

INOX | 340,00 PLN NETTO

CZARNA | 340,00 PLN NETTO



KLAMKA STP-H/K2
DEDYKOWANA DLA RC2

220,00 PLN NETTO



KLAMKA STP-H INOX/CZARNA
DEDYKOWANA DLA DRZWI
BEZKLASOWYCH

195,00 PLN NETTO



KLAMKA STP-OW
DEDYKOWANA DO RC3

305,00 PLN NETTO



KLAMKA PTZ
DEDYKOWANA DLA RC3, RC4

440,00 PLN NETTO



KLAMKA STP-I INOX/CZARNA
DEDYKOWANA DO ANTAB

195,00 PLN NETTO



KLAMKO-POCHWYT STP-H
DEDYKOWANA DO DRZWI
BEZKLASOWYCH

205,00 PLN NETTO

SZTYWNY ŁAŃCUCH (DOPLATA DO OKUĆ PTZ)

450,00

INFORMACJE TECHNICZNE | WZORY I WYMIARY PRZESZKLEŃ
| RAMKI PVC DO DRZWI TECHNICZNYCH

SZYBA PRZEZROCZYSTA
CENA NETTO 370,00

SZYBA MLECZNA
CENA NETTO 440,00

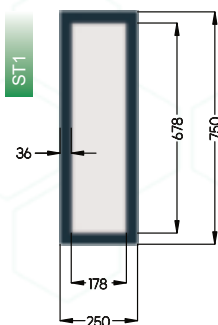

SZYBA PRZEZROCZYSTA
CENA NETTO 380,00

SZYBA MLECZNA
CENA NETTO 470,00

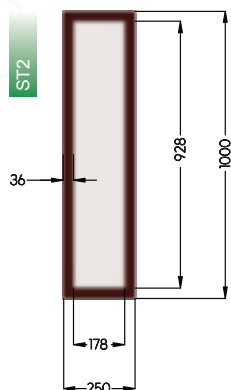

SZYBA PRZEZROCZYSTA
CENA NETTO 460,00

SZYBA MLECZNA
CENA NETTO 580,00

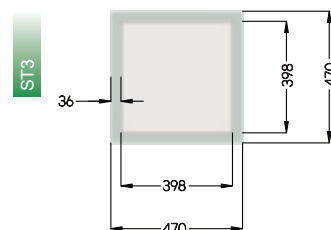

INFORMACJE TECHNICZNE | WZORY I WYMIARY PRZESZKLEŃ | RAMKI PVC

CENA NETTO 740,00

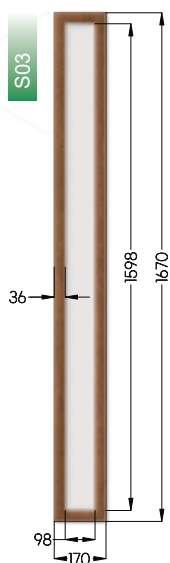

CENA NETTO 640,00

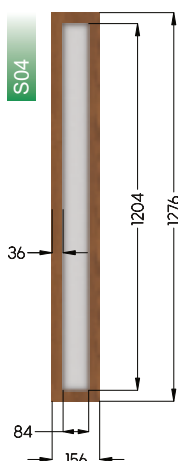

CENA NETTO 440,00

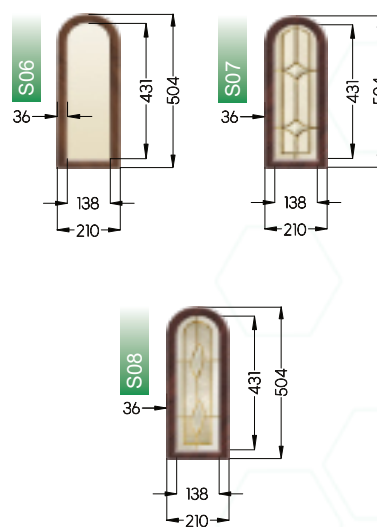

CENA NETTO 500,00 | 1 SZT

DEDYKOWANE DLA DRZWI
DWUSKRZYDŁOWYCH

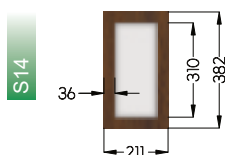
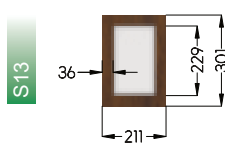

CENA NETTO 580,00

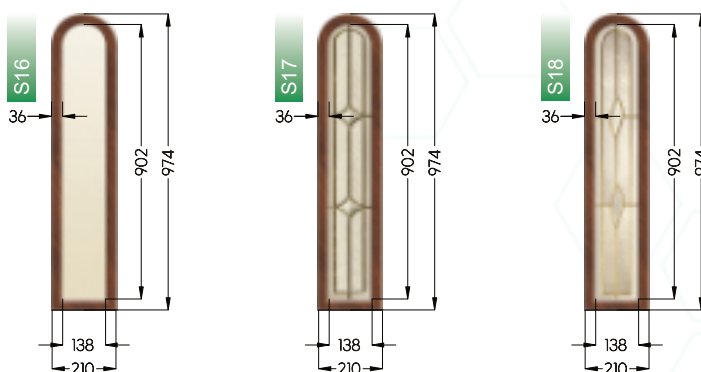

CENA NETTO 1 240,00 | RAMKI INOX I CZARNE

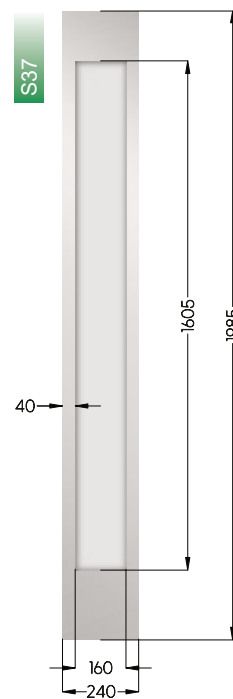
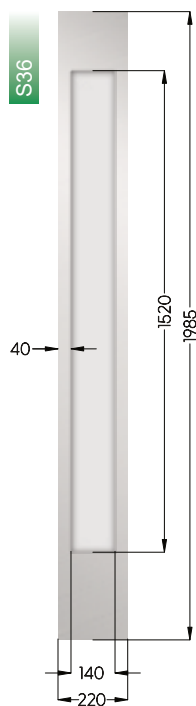
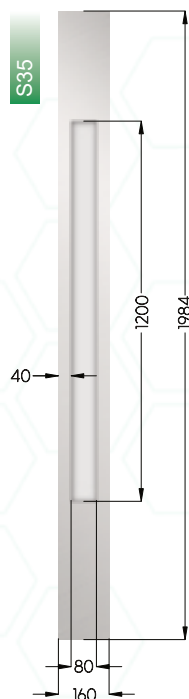
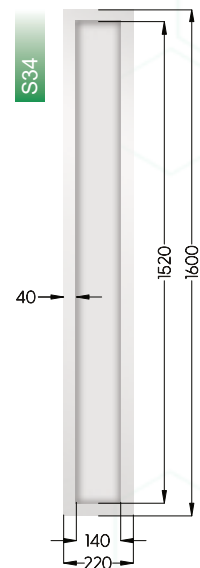
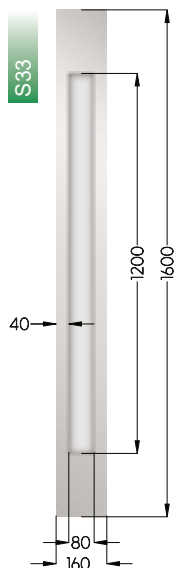
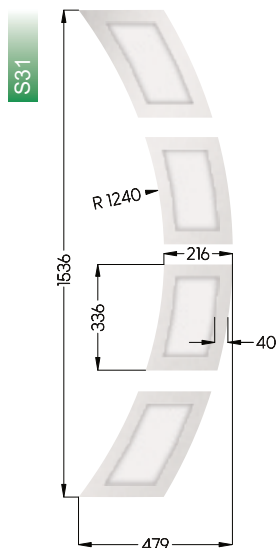

CENA NETTO 1 240,00 | RAMKI INOX I CZARNE

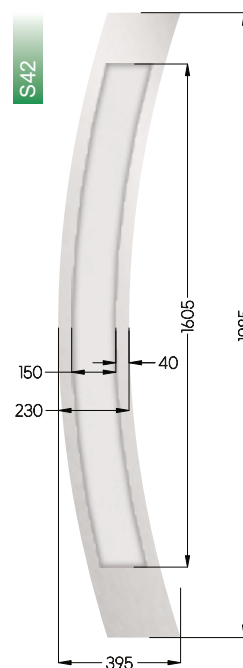
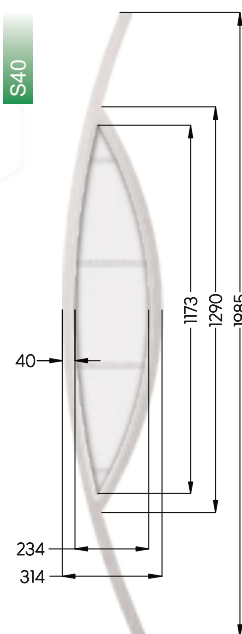
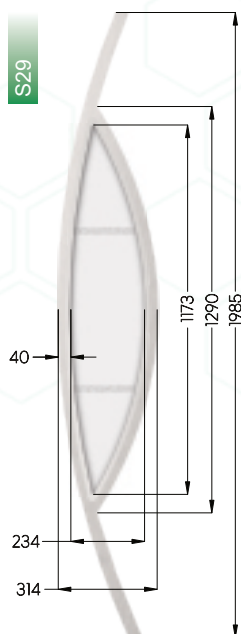

CENA NETTO 1 240,00 | RAMKI INOX I CZARNE

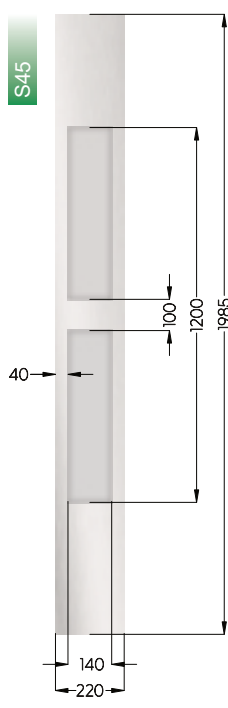
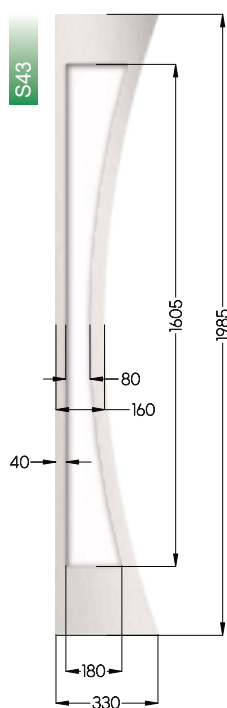

INFORMACJE TECHNICZNE
| WZORY I WYMIARY PRZESZKLEŃ
| RAMKA WĄSKA/ZLICOWANA

CENA NETTO 1340,00 | RAMKI INOX I CZARNE

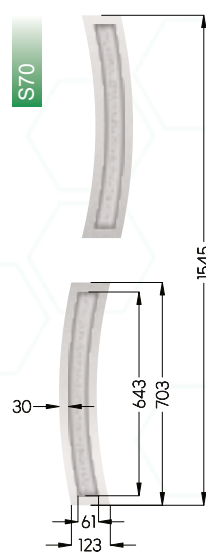

CENA NETTO 1 340,00 | RAMKI INOX I CZARNE

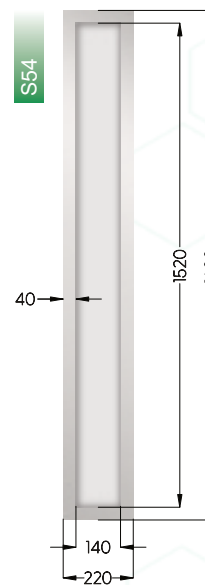
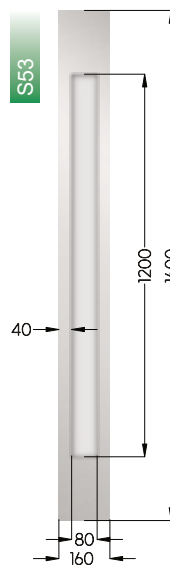
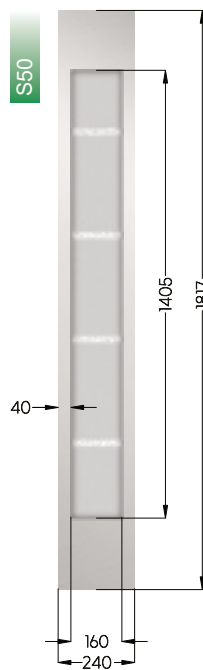

INFORMACJE TECHNICZNE
| WZORY I WYMIARY PRZESZKLEŃ
| RAMKI WĄSKIE

CENA NETTO 1 140,00 | RAMKI INOX I CZARNE

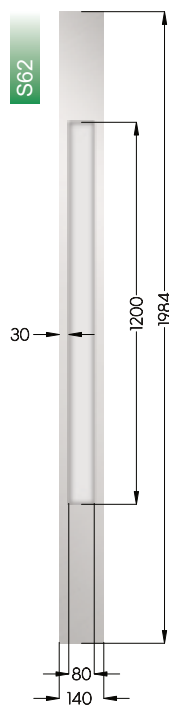
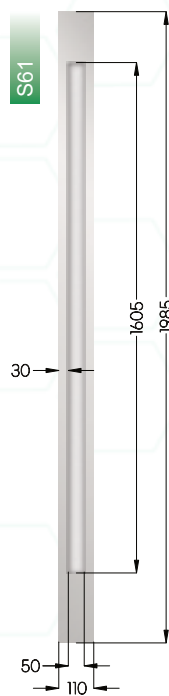
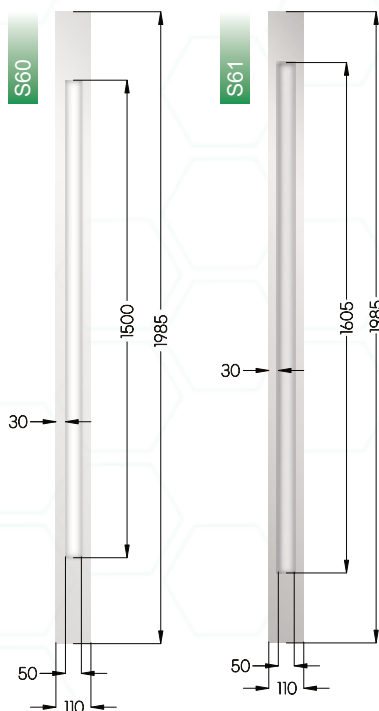

INFORMACJE TECHNICZNE
| WZORY I WYMIARY PRZESZKLEŃ
| RAMKI SZKLANE CZARNE - LACOBEL

CENA NETTO 1 140,00

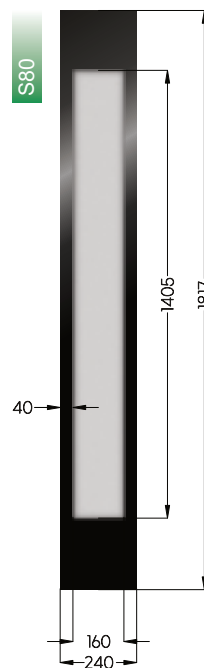

CENA NETTO 1 140,00

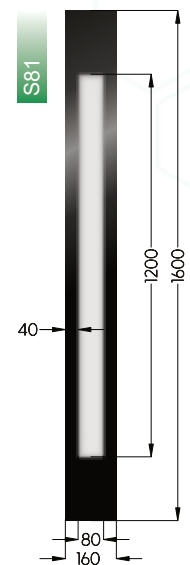

INFORMACJE TECHNICZNE | WZORY I WYMIARY PRZESZKLEŃ
 RAMKI Z SZYBAMI BEZPIECZNYMI P4
 PRZY OPCJONALNYM WYKONANIU DRZWI 72 I 85 MM W KLASIE BEZPIECZEŃSTWA RC2

CENA NETTO 1 490,00 | RAMKI INOX I CZARNE

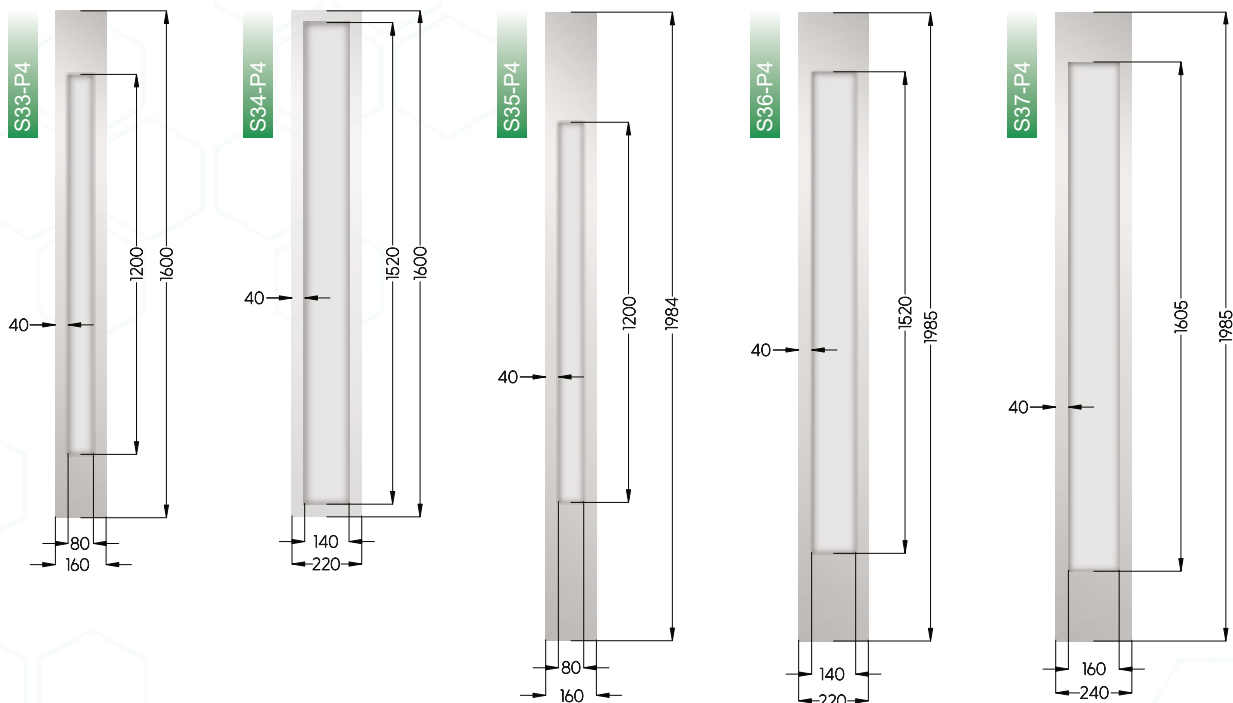

CENA NETTO 1 390,00 | RAMKI INOX I CZARNE

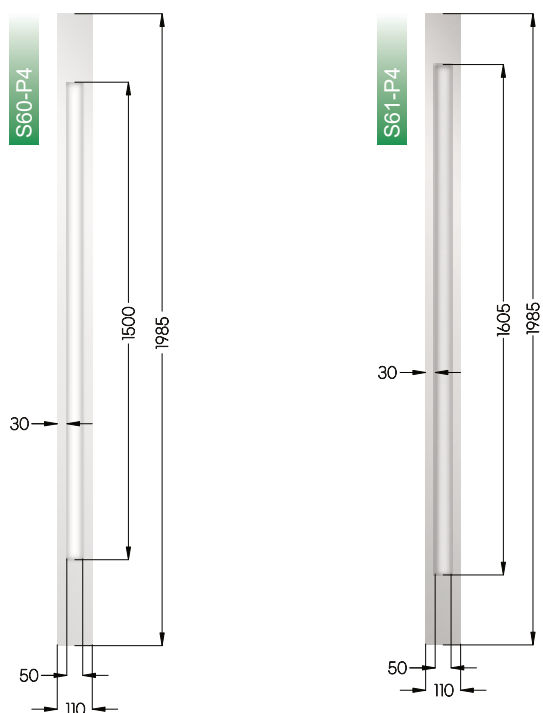

ASORTYMENT	CENA JEDNOSTKOWA NETTO	DOPLATA PRZY ZMIANIE KONFIGURACJI KOMPLETU PODSTAWOWEGO DRZWI
SKRZYDŁO 40 TECHNICZNE - 7016/9010/8017	465,00	
SKRZYDŁO 40 TECHNICZNE - 7035	530,00	
SKRZYDŁO 55 STANDARD - PEŁNE KOLOR STANDARD	940,00	
SKRZYDŁO 55 PREMIUM / PREMIUM PLUS - PEŁNE KOLOR STANDARD	1 145,00	
SKRZYDŁO 72 STANDARD - PEŁNE KOLOR STANDARD	1 290,00	
SKRZYDŁO 72 PREMIUM / PREMIUM PLUS - PEŁNE KOLOR STANDARD	1 610,00	
SKRZYDŁO 72 PREMIUM H PLUS - PEŁNE KOLOR STANDARD	1 930,00	
SKRZYDŁO 85 STANDARD - PEŁNE KOLOR STANDARD	1 630,00	
SKRZYDŁO 85 PREMIUM - PEŁNE KOLOR STANDARD	2 090,00	
SKRZYDŁO 101 MASTER THERM KOLOR STANDARD	2 890,00	
DOPLATA DO SKRZYDŁA W KOLORZE EXCLUSIVE		180,00
APLIKACJA DWUSTRONNA INOX/CZARNA		430,00
APLIKACJA JEDNOSTRONNA INOX/CZARNA		230,00
BOLCE ANTYWYWAŻENIOWE	30,00	
CEOWNIK ZAMYKAJĄCY	40,00	
CZARNY ZAWIAS I WKŁADKA		50,00
DOPLATA DO 72 DWUSKRZYDŁOWE W KL. RC2 (WKŁADKA W KL. B, KLAMKA STP-H/K2)		35,00
DOPLATA DO 85 DWUSKRZYDŁOWE W KL. RC2 (WKŁADKA W KL. B, KLAMKA STP-H/K2)		45,00
DOPLATA DO 101 MASTER THERM W KL. RC2 (WKŁADKA W KL. C, KLAMKA STP-OW)		125,00
ELEKTROZACZEP (ŁĄCZNA CENA ELEKTROZACZEPU Z PRZYGOTOWANIEM) FUNKCJA DZIEŃ/NOC	315,00	
ELEKTROZACZEP AWERSYJNY/REWERSYJNY PPOŻ	960,00	
ELEKTROZACZEP DLA DRZWI ANTYWŁAMANIOWYCH	210,00	
KONTRAKTON	60,00	
KRATKA WENTYLACYJNA INOX/CZARNA	295,00	
KRATKA WENTYLACYJNA PVC	70,00	
OKAPNIK ALUMINIOWY	80,00	
OKAPNIK ZE STALI LAMINOWANEJ W KOLORZE SKRZYDŁA	35,00	
OSŁONKI ZAWIASU 3D - CENA ZA 1 ZAWIAS - (PRZY ZAKUPIE DRZWI NA OŚĆ STAL-DREW - GRATIS)	10,00	
PANEL DOLNY Z KRATKĄ WENT. INOX/CZARNY - DWUSTRONNY	425,00	
PANEL DOLNY INOX/CZARNY JEDNOSTRONNY	165,00	
PANEL DOLNY INOX/CZARNY DWUSTRONNY	330,00	
PANEL ŚRODKOWY INOX/CZARNY JEDNOSTRONNY	215,00	
PANEL ŚRODKOWY INOX/CZARNY DWUSTRONNY	430,00	
PANEL DOLNY INOX + PANEL ŚRODKOWY INOX - JEDNOSTRONNY	375,00	
PANEL DOLNY INOX + PANEL ŚRODKOWY INOX - DWUSTRONNY	750,00	
PANEL DOLNY Z FUNKCJĄ KRATKI WENTYLACYJNEJ + PANEL ŚRODKOWY INOX - DWUSTRONNY	750,00	

ASORTYMENT C.D.	CENA JEDNOSTKOWA NETTO	DOPLATA PRZY ZMIANIE KONFIGURACJI KOMPLETU PODSTAWOWEGO DRZWI
PRZEPUST KABLOWY	550,00	
PRZYGOTOWANIE POD ELEKTROZACZEP (ZAKUP DRZWI BEZ ELEKTROZACZEPU W KOMPLECIE)		100,00
SAMOZAMYKACZ (ŁĄCZNA CENA SAMOZAMYKACZA Z PRZYGOTOWANIEM)	210,00	
TULEJE WENTYLACYJNE PVC	70,00	
WIZJER INOX Ø 14 MM DO DRZWI O GR. 55 MM	25,00	
WIZJER CZARNY Ø 14 MM DO DRZWI O GR. 55 MM	25,00	
WIZJER INOX Ø 16 MM DO DRZWI O GR. 72 MM I 85 MM	35,00	
WIZJER CZARNY Ø 16 MM DO DRZWI O GR. 72 MM I 85 MM	35,00	
WIZJER CYFROWY DDS2 (50 ZDJĘĆ PAMIĘCI)	510,00	
WIZJER NA NIESTANDARDOWEJ WYSOKOŚCI		50,00
WIZJER PPOŻ	110,00	
WZMOCNIENIE POD ANTABĘ (ZAKUP DRZWI BEZ ANTABY W KOMPLECIE)		70,00
WZMOCNIENIE POD SAMOZAMYKACZ (ZAKUP DRZWI BEZ SAMOZAMYKACZA W KOMPLECIE)		100,00
ZAMEK GÓRNY DO DRZWI TECHNICZNYCH		50,00
ZAMEK LISTWOWO-HAKOWY WINKHAUS	320,00	
ZAMEK LISTWOWY MACO DO DRZWI GR. 85 MM	420,00	
ZASILACZ DO ZAMKA ELEKTRYCZNEGO LUB ELEKTROZACZEPU	100,00	
LAKIEROWANIE W KOLORACH RAL (NIE DOTYCZY GŁĘBOKICH TŁOCZEŃ)	INDYWIDUALNA WYCENA	
SKRZYDŁO DWUKOLOROWE		160,00

OŚCIEŻNICE POSZERZENIA OŚCIEŻNIC	CENA JEDNOSTKOWA NETTO	DOPLATA PRZY ZMIANIE KONFIGURACJI KOMPLETU PODSTAWOWEGO DRZWI
OŚCIEŻNICA STALOWA FD-25/21/N/O	210,00	
OŚCIEŻNICA STALOWA FD-21/N	230,00	
OŚCIEŻNICA STALOWA FD-21/C	310,00	
OŚCIEŻNICA STALOWA FD-21/B	340,00	
OŚCIEŻNICA STALOWA FD-25/21/B, FD-25/21/C, FD-25/12 DO DRZWI ZEWNĘTRZNYCH GR 55-72-85 KOLOR STANDARD	440,00	
OŚCIEŻNICA STALOWO-DREWNIANA DO DRZWI ZEWNĘTRZNYCH 55-72-85 - KOLOR STANDARD ZE SKRZYDŁEM Z PRZYLGĄ TRÓJSTRONNĄ I CZTEROSTRONNĄ	960,00	520,00
OŚCIEŻNICA STALOWO-DREWNIANA DO DRZWI MASTER THERM 101 - KOLOR STANDARD	1 690,00	
OŚCIEŻNICA STALOWO-DREWNIANA DO DRZWI SENATOR E	1 060,00	620,00
DOPLATA DO OŚCIEŻNICY STALOWEJ I STALOWO-DREWNIANEJ W KOLORZE EXCLUSIVE		70,00
POSZERZENIE DO OŚCIEŻNICY STALOWO-DREWNIANEJ 30 MM	245,00	
POSZERZENIE DO OŚCIEŻNICY STALOWO-DREWNIANEJ 55 MM	265,00	
OŚCIEŻNICA ALUMINIOWA GR. 72 MM	1 530,00	1 090,00
OŚCIEŻNICA ALUMINIOWA GR. 85 MM	1 735,00	1 295,00
DOPLATA DO OŚCIEŻNICY ALUMINIOWEJ GR. 72 MM W OPCJI Z ZAWIASEM 3D		130,00
DOPLATA DO OŚCIEŻNICY ALUMINIOWEJ GR. 85 MM W OPCJI Z ZAWIASEM 3D		180,00
WYPEŁNIENIE OŚCIEŻNICY ALUMINIOWEJ		250,00

PROGI POSZERZENIA PROGÓW	CENA JEDNOSTKOWA NETTO	DOPLATA PRZY ZMIANIE KONFIGURACJI KOMPLETU PODSTAWOWEGO DRZWI
PRÓG ZE STALI NIERDZEWNEJ GR. 40 MM, SZER. 800-900 MM	65,00	
PRÓG ZE STALI NIERDZEWNEJ GR. 40 MM, SZER. 1000 MM	75,00	
PRÓG ZE STALI NIERDZEWNEJ GR. 55-72 MM, SZER. 800-900 MM	85,00	
PRÓG ZE STALI NIERDZEWNEJ GR. 55-72 MM, SZER. 1000 MM	95,00	
PRÓG ALUMINIOWY	135,00	
PRÓG DREWNIANY DO DRZWI ANTYWŁAMANIOWYCH (DĘBOWY, KOLOR DREWNA NATURALNEGO)	135,00	
POSZERZENIE PODPROGOWE 70	215,00	
POSZERZENIE PODPROGOWE 120	300,00	
POSZERZENIE PODPROGOWE 150	350,00	
KLEJ DO POSZERZENIA PODPROGOWEGO	45,00	

KLAMKI	CENA JEDNOSTKOWA NETTO	DOPLATA PRZY ZMIANIE KONFIGURACJI KOMPLETU PODSTAWOWEGO DRZWI
KLAMKA STP-I INOX/CZARNA	195,00	
KLAMKA OLARIX	75,00	
KLAMKA OLARIX WC	95,00	
KLAMKA BEZPIECZNA	40,00	
KLAMKA AXA TORONTO FLEX	310,00	
KLAMKA AXA ROYAL FLEX INOX	340,00	
KLAMKA AXA ROYAL FLEX CZARNA	340,00	
KLAMKA STP-OW	305,00	
KLAMKA STP-H/K2	220,00	
KLAMKA STP-H INOX/CZARNA	195,00	
KLAMKO-POCHWYT STP-H	205,00	
KLAMKA PTZ	440,00	
SZTYWNY ŁAŃCUCH (DOPLATA DO OKUĆ PTZ)		450,00

WKŁADKI	CENA JEDNOSTKOWA NETTO	DOPLATA PRZY ZMIANIE KONFIGURACJI KOMPLETU PODSTAWOWEGO DRZWI
WKŁADKA W5 DO DRZWI GR. 40 MM (ROZSTAW 26/36)	35,00	
WKŁADKA DO DRZWI O GR. 55 MM (45/30+45/30G - NA ZEWE., 30/45+30/45G - DO WEW.)	135,00	
WKŁADKA DO DRZWI O GR. 72 MM (55/40+55/40G - NA ZEWE., 40/55+40/55G - DO WEW.)	180,00	
WKŁADKA DO DRZWI O GR. 101 MM (55/70+55/70G - NA ZEWE., 70/55+70/55G - DO WEW.)	190,00	
WKŁADKA DO DRZWI O GR. 85 MM (60/50+60/50G - NA ZEWE., 50/60+50/60G - DO WEW.)	190,00	
WKŁADKA DO DRZWI O GR. 47-55 MM W KL. B	190,00	
WKŁADKA DO DRZWI O GR. 47-55 MM W KL. C	200,00	
WKŁADKA DO DRZWI O GR. 72 MM W KL. B	200,00	
WKŁADKA DO DRZWI O GR. 85 MM W KL. B	210,00	
WKŁADKA I ZAWIASY W KOLORZE CZARNYM (DOPLATA DO ZESTAWU STANDARD)		50,00

ANTABY	CENA JEDNOSTKOWA NETTO	DOPLATA PRZY ZMIANIE KONFIGURACJI KOMPLETU PODSTAWOWEGO DRZWI
ANTABA AMSTERDAM PROSTA 100 - INOX	660,00	
ANTABA AMSTERDAM PROSTA 100 - CZARNA	710,00	
ANTABA AMSTERDAM PROSTA 120 - INOX	695,00	
ANTABA AMSTERDAM PROSTA 120 - CZARNA	760,00	
ANTABA AMSTERDAM PROSTA 150 - INOX	710,00	
ANTABA AMSTERDAM PROSTA 150 - CZARNA	770,00	
ANTABA MONTREAL PROSTA 100 - INOX	660,00	
ANTABA MONTREAL PROSTA 100 - CZARNA	710,00	
ANTABA MONTREAL PROSTA 120 - INOX	695,00	
ANTABA MONTREAL PROSTA 120 - CZARNA	760,00	
ANTABA MONTREAL PROSTA 150 - INOX	710,00	
ANTABA MONTREAL PROSTA 150 - CZARNA	770,00	
ANTABA MEDIOLAN GIĘTA 100 - INOX	690,00	
ANTABA MEDIOLAN GIĘTA 100 - CZARNA	710,00	
ANTABA MEDIOLAN GIĘTA 150 - INOX	730,00	
ANTABA MEDIOLAN GIĘTA 150 - CZARNA	750,00	
ANTABA FERRARA 100 - INOX	4 255,00	
ANTABA FERRARA 100 - CZARNA	4 305,00	
ANTABA FERRARA 150 - INOX	4 255,00	
ANTABA FERRARA 150 - CZARNA	4 305,00	
ANTABA AREZZO 100 - CZARNA	530,00	
ANTABA AREZZO 150 - CZARNA	1 085,00	
ELEKTROPRZYCISK		175,00

G

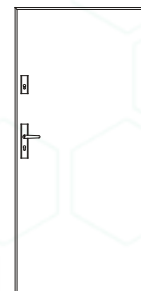

INFORMACJE TECHNICZNE | MODELE DRZWI PEŁNYCH - TŁOCZENIA PŁYTKIE

T01

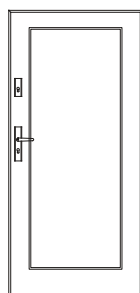

T02

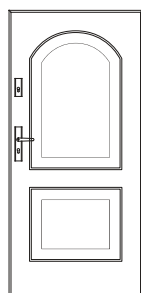

T30

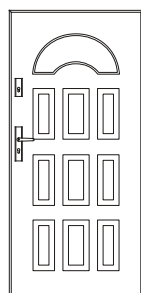

T32

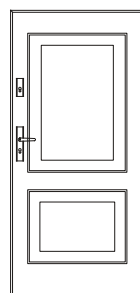

T34

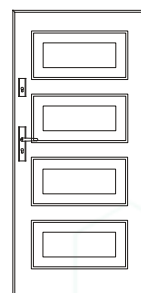

T36

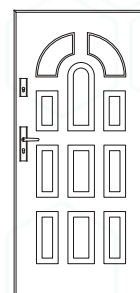

T41

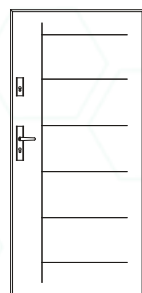

T42

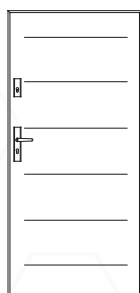

T43

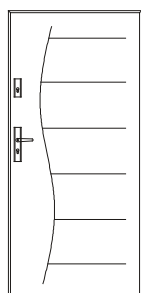

T44

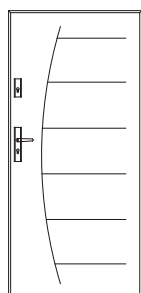

T45

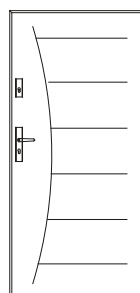

T46

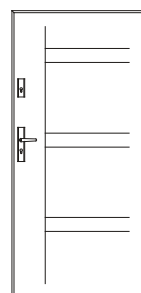

T47

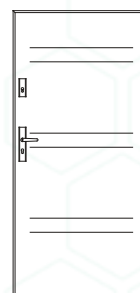

T48

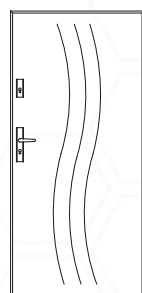

T49

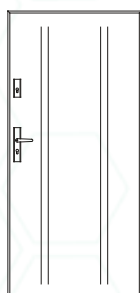

T50

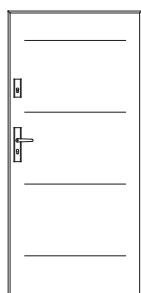

T51

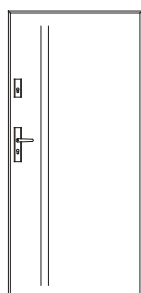

T52

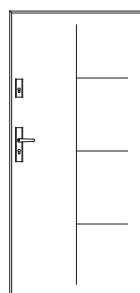

T53

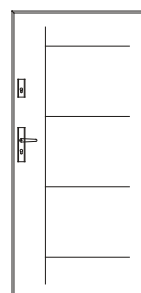

T54

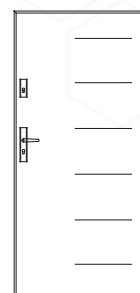

T55

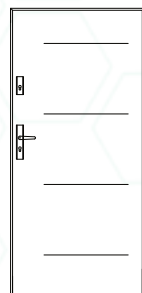

T58

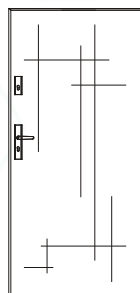

T59

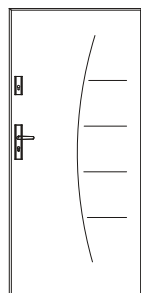

T60

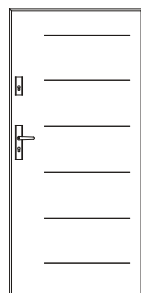

T61

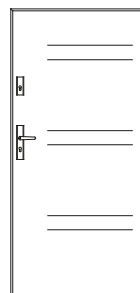

T62

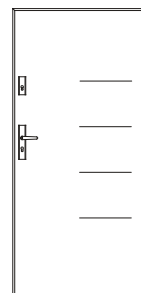

T63

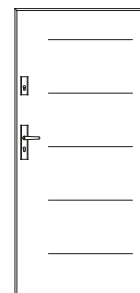

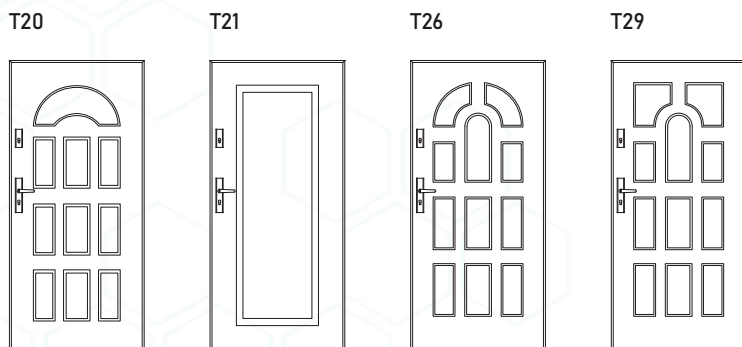

INFORMACJE TECHNICZNE | MODELE DRZWI Z APLIKACJAMI

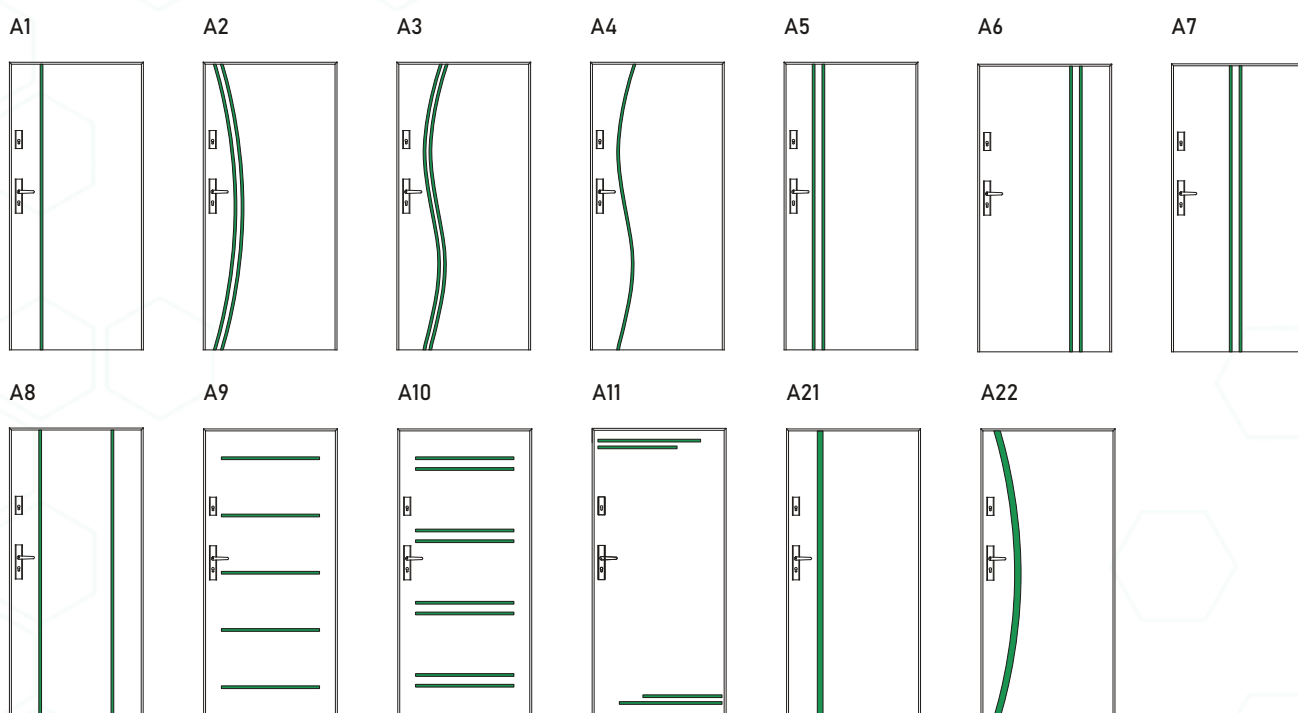

INFORMACJE TECHNICZNE | MODELE DRZWI Z PRZESZKLENIAMI

RAMKI PVC

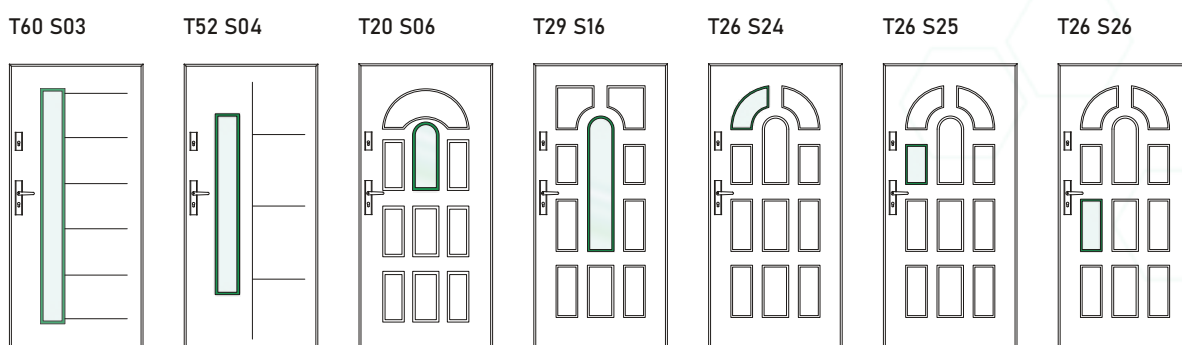

RAMKI INOX / CZARNE

T50 S29

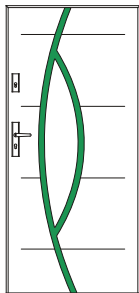

T01 S30

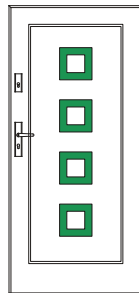

T01 S31

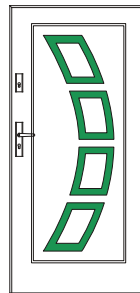

T01 S32

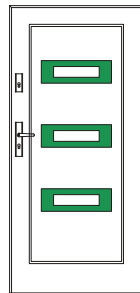

T01 S33

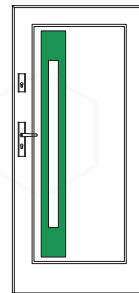

T61 S33

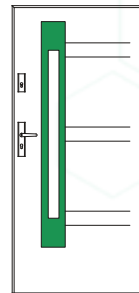

T01 S34

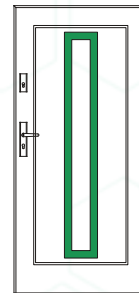

T49 S34

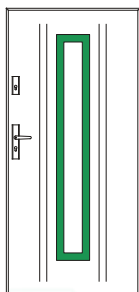

T52 S34

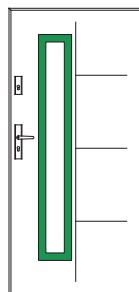

T63 S34

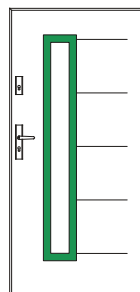

G S35

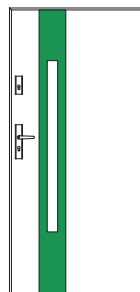

G S36

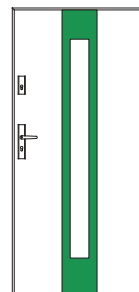

T41 S36

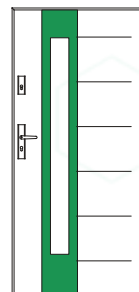

T41 S37

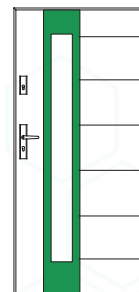

T01 S38

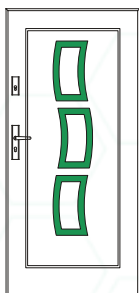

T01 S39

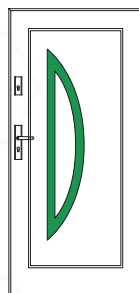

T42 S40

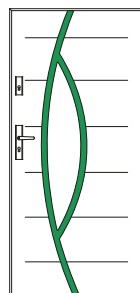

T01 S41

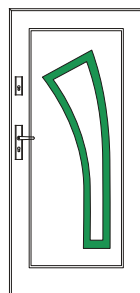

T44 S42

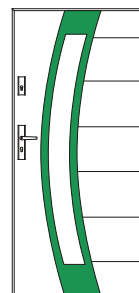

T41 S43

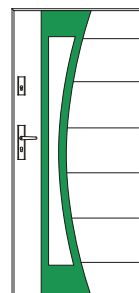

T59 S43

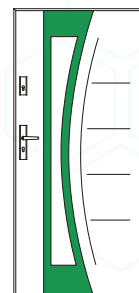

T42 S44

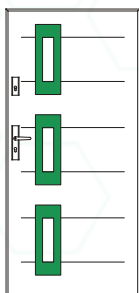

T41 S45

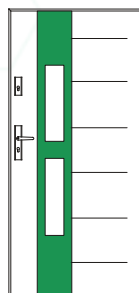

T01 S46

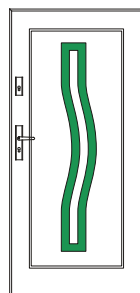

T01 S47

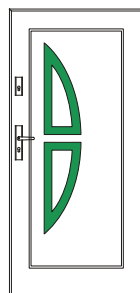

G S48

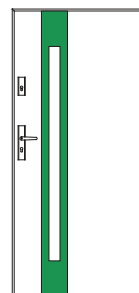

G S49

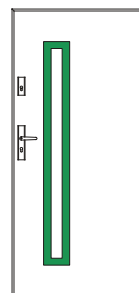

G S51

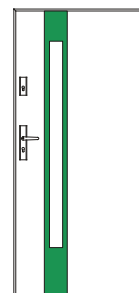

RAMKI INOX / CZARNE ZLICOWANE

T60 S50

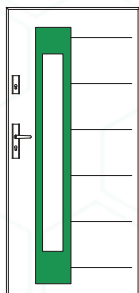

G S53

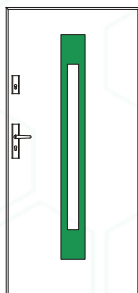

T62 S53

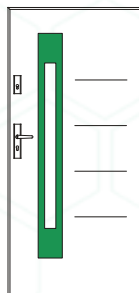

G S54

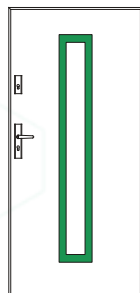

RAMKI INOX / CZARNE WĄSKIE

T53 S60

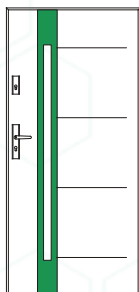

T41 S61

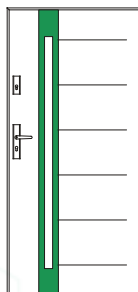

T54 S61

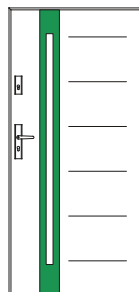

T49 S62

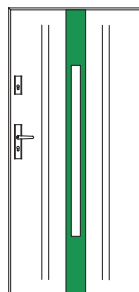

RAMKA INOX / CZARNA WĄSKA ZLICOWANA

T48 S70

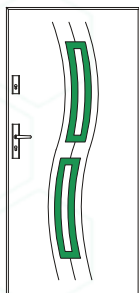

S33

A46 WĄSKA

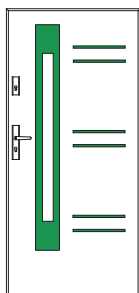

S36

A41 SZEROKA

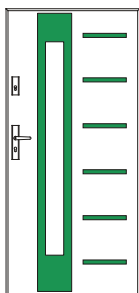

S60

A53 WĄSKA

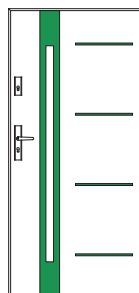

S62

A49 WĄSKA

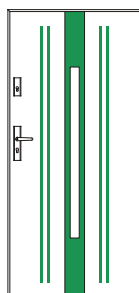

T60 S80

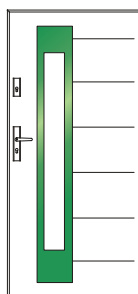

G S80

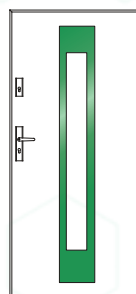

T55 S81

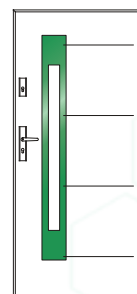

G S81

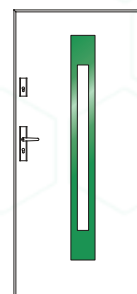

INFORMACJE TECHNICZNE | MODELE DRZWI Z PRZESZKLENIAM I BEZPIECZNYMI P4
PRZY OPCJONALNYM WYKONANIU DRZWI 72 I 85 MM W KLASIE BEZPIECZEŃSTWA RC2

T01 S33-P4

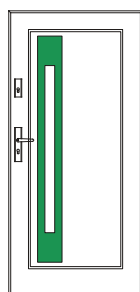

T61 S33-P4

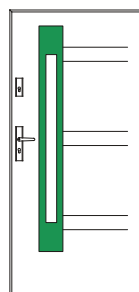

T01 S34-P4

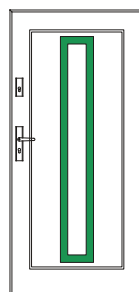

T49 S34-P4

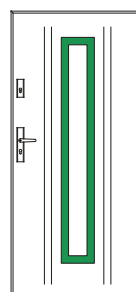

T52 S34-P4

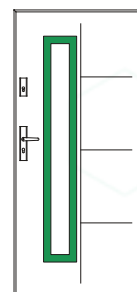

T63 S34-P4

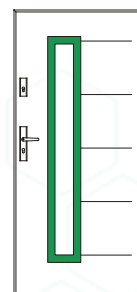

G S35-P4

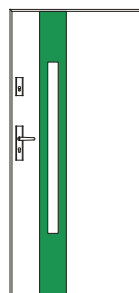

G S36-P4

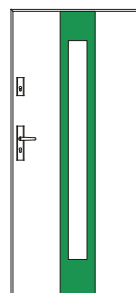

T41 S36-P4

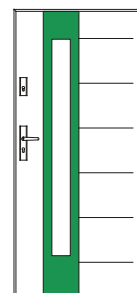

T41 S37-P4

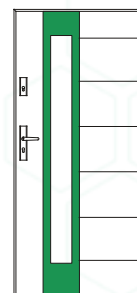

T53 S60-P4

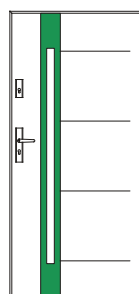

T41 S61-P4

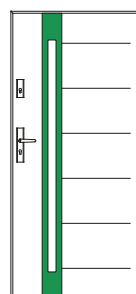

T54 S61-P4

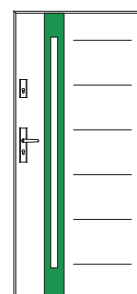

T49 S62-P4

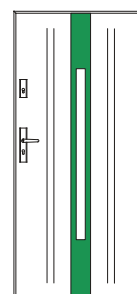



Stalprodukt
ZAMOŚĆ Sp. z o.o.



STALPRODUKT - ZAMOŚĆ SPÓŁKA Z O.O.

ul. Kilińskiego 86 | 22-400 Zamość | Polska
tel.: +48 84 639 34 41 | fax: +48 84 639 24 42
NIP: 922 21 91 790 | KRS: 0000101449

Sąd Rejonowy Lublin-Wschód w Lublinie z siedzibą w Świdniku
VI Wydział Gospodarczy Krajowego Rejestru Sądowego

SEKRETARIAT

tel.: +48 84 639 34 41
e-mail: sekretariat@futryna.com.pl

DZIAŁ SPRZEDAŻY STOLARKI

tel.: +48 84 639 34 41 wew. 45, 46, 47, 86 | +48 84 638 98 85
e-mail: zapytania@futryna.com.pl

DZIAŁ SPRZEDAŻY STALI

tel.: +48 84 638 97 84 | +48 608 517 789
e-mail: stal@futryna.com.pl

DZIAŁ EKSPORTU

tel.: +48 84 638 97 81
e-mail: export@futryna.com.pl

POLSKA TECHNIKA ZABEZPIECZEŃ SPÓŁKA Z O.O. | SPÓŁKA ZALEŻNA

ul. Sasankowa 8 | 05-070 Sulejówek
tel.: +48 22 813 03 03 | +48 601 780 333
e-mail: ptz@ptz.pl