



**Stalprodukt**

ZAMOŚĆ Sp. z o. o.



DRZWI

---

# KATALOG PRODUKTÓW 2021

EDYCJA WRZESIEŃ 2021









## Drzwi ze stalowym charakterem.

Jest coś szlachetnego w materiale, którego dotyka milion rąk i pozostaje niezmienny.

Stal jest synonimem trwałości, wytrzymałości i niezmienności.

Stalprodukt-Zamość Sp. z o. o. posiada w swojej ofercie drzwi, bramy i konstrukcje aluminiowe o efektywnym, nowoczesnym wzornictwie doskonale wpasowującym się w najnowsze trendy.

### Spis treści:

 NOWOŚCI	3
 DRZWI ZEWNĘTRZNE	11
BUDOWA	11
PRZESZKLONE	21
Z APLIKACJAMI	43
PEŁNE	47
 DRZWI ZEWNĘTRZNE DWUSKRZYDŁOWE	53
 DRZWI ZEWNĘTRZNE Z NAŚWIETLAMI	57
 DRZWI ANTYWŁAMANIOWE	63
BUDOWA	63
Z TŁOCZENIAMI	75
Z APLIKACJAMI	81
 DRZWI TECHNICZNE	85
BUDOWA	85
 BRAMY	91
 STOLARKA ALUMINIOWA	105
 INFORMACJE TECHNICZNE	109

Prezentujemy wizualizacje wybranych modeli, pełna lista wzorów tłoczeń, przeszkleń i aplikacji znajduje się w katalogu na stronach 128-131 oraz w konfiguratorze [www.futryna24.pl](http://www.futryna24.pl)

#### Informacje ogólne

- Cennik obowiązuje od 1 września 2021 roku - wszystkie dotychczasowe cenniki tracą ważność
- Wszelkie informacje zawarte w katalogu nie stanowią oferty w rozumieniu Kodeksu Cywilnego i są publikowane wyłącznie do celów informacyjnych bez żadnej odpowiedzialności
- Rysunki zamieszczone w katalogu są jedynie rysunkami poglądowymi
- Przedstawione kolory i wzory mogą różnić się od rzeczywistych
- Kolory z palety RAL dostępne są na specjalne zamówienie
- Zamówienie niestandardowe wydłuża czas realizacji i zwiększa cenę produktu
- Producent zastrzega sobie prawo do wprowadzania bez uprzedzeń zmian parametrów technicznych oraz wyposażenia w produkowanych wyrobach
- Deklarowane parametry współczynników Ud dotyczą wymiarów referencyjnych
- Wszelkie prawa zastrzeżone © Stalprodukt Zamość Spółka z o.o.





Stalprodukt – Zamość od 25 lat jest symbolem i gwarancją jakości i trwałości oferowanych produktów. Spełnianie oczekiwań klientów, indywidualne podejście do każdego z nich, terminowe realizowanie zobowiązań, doskonała współpraca z dostawcami a także wysoka jakość produktów i procesów to od zawsze najcenniejsze dla nas wartości.

Kolejna – wrześniowa edycja katalogu, jaką mamy przyjemność Państwu zaprezentować jest sumą naszych ciągle rosnących doświadczeń jak i uwag, spostrzeżeń i potrzeb naszych klientów za przekazywanie których jesteśmy ogromnie wdzięczni.

Na początek dobra wiadomość – zniesiona zostaje różnica cenowa pomiędzy kolorami standard i exclusive. Teraz mogą Państwo, z palety dziewiętnastu kolorów w jakich dostępne są nasze drzwi, wybrać swobodnie ten, który najbardziej odpowiada Waszym preferencjom.

Zauważając upodobanie naszych klientów do przeszkleń z wykorzystaniem lustra weneckiego nie tylko dodaliśmy je do większej ilości modeli ale również zrezygnowaliśmy z dodatkowej dopłaty za tę opcję wykonania. Od teraz lustro weneckie dostępne jest we wszystkich nowoczesnych wzorach drzwi przeszklonych.

Poszerzeniu uległ dział z informacjami technicznymi tak, aby zamieszczone w nim informacje przekazać w sposób możliwie najbardziej pełny, a zarazem zrozumiały i przejrzysty. Mamy nadzieję, że ułatwi to Państwu wybór swoich wymarzonych drzwi.

Zapraszamy do zapoznania się z naszą ofertą i życzymy miłej lektury.



## DRZWI DWUSKRZYDŁOWE O GRUBOŚCI 72 MM

Praktyczne i wygodne wejście do domu?

Szerokie drzwi ułatwiają wymianę mebli i otwierają dom na ogród czy podjazd, pozwalając w pełni wykorzystać każdy centymetr szerokiego wejścia.

Do znanej i cenionej oferty drzwi dwuskrzydłowych o grubości 55 mm dodajemy z nowym rokiem dwie nowe propozycje:

**Drzwi dwuskrzydłowe o grubości 72 mm w wersji pełnej, przeszklonej lub z aplikacją**

oraz

**Drzwi dwuskrzydłowe o grubości 72 mm pełne w klasie RC2.**







## KOLOR: BETON

Do szerokiej gamy laminatów dołączył BETON. Surowy, minimalistyczny kolor doskonale pasujący do mieszkań w industrialnym stylu oraz do domów o nowoczesnym designie. Jasno szary odcień dobrze komponuje się z okuciami i szybami w ramce w kolorze INOX, wyrazistości i charakteru nadają mu dodatki w kolorze CZARNYM.



## SZEROKIE APLIKACJE A21 | A22 KOLORY INOX I CZARNY

Odświeżona paleta aplikacji została uzupełniona o 2 nowe modele - szerokie, 30 mm wersje dobrze znanych wzorów A1 i A2 w dwóch kolorach INOX i CZARNYM - doskonale współgrają z nowoczesną, prostą formą drzwi gładkich lub płytkotłoczonych.

## PRZESZKLENIA:

S03 | S04 | S29 | S50 | S53 | S54 | S60 | S61 | S62 | S70

Sekcja przeszkleń powiększyła się znacznie zyskując nowe modele szyb i zestawy ramek zebrane w 4 kolekcjach:

**Ramki standardowe** – ramki nawierzchniowe, standardowej szerokości 40 mm dostępne w dwóch kolorach INOX i CZARNYM, tu do dotychczasowej oferty dołączył wzór S29 – współgrający z tłoczeniem T50

**Ramki PVC** - dotychczas występujące głównie przy modelach klasycznych zyskały nową, bardziej nowoczesną formę we wzorach S03 i S04, doskonale komponujące się z tłoczeniami T41 i T52.

**Ramki zwężone** – ramki nawierzchniowe, o wysmuklonej, eleganckiej szerokości jedynie 30 mm, występujące w dwóch kolorach INOX i CZARNYM. Nowe modele: S60, S61, S62



**Ramki zlicowane** – włożone w powierzchnię skrzydła z którym tworzą niemal jednolitą powierzchnię. Prawie niewyczuwalne w dotyku, o standardowej szerokości 40 mm, występujące w dwóch kolorach INOX i CZARNYM. Nowe modele: S50, S53, S54.

Wisienką na torcie jest wzór S70. To połączenie trzech nowości – ramka jest jednocześnie zwężona i zlicowana z powierzchnią skrzydła, dodatkowo zdobi ona najnowszy model szyby o niebanalnym kształcie.

## TŁOCZENIA: T48 | T49



Kolekcja modeli zostaje poszerzona o dwie nowe propozycje: T48 i T49. Wzory te korzystnie prezentują się zarówno na drzwiach pełnych jak i stanowią znakomite uzupełnienie drzwi przeszklonych.

## INOX CZY CZARNY



INOX czy CZARNY? Trudny wybór gdy możliwości są tak szerokie jak gama przeszkleń i aplikacji w stałej ofercie naszej firmy. Niech więc o wyborze nie decyduje cena, a jedynie gust naszych klientów – wszystkie przeszklenia oraz aplikacje w kolorze CZARNYM zostały zrównane w cenie z kolorem INOX.



## OŚCIEŻNICA Z MASKOWNICĄ



Estetyczne wykończenie otworu podczas montażu drzwi jest dużo prostsze przy zastosowaniu ościeżnicy połączonej z maskownicą.

Zamontowany zestaw ukrywa szczeliny dylatacyjne, piankę montażową i inne niedoskonałości na styku ościeżnicy z murem.

Maskownica wykonana jest z blachy laminowanej w kolorze skrzydła - jest to unikatowe rozwiązanie pozwalające na uzyskanie jednolitego koloru skrzydła, ościeżnicy i maskownicy niemożliwe do osiągnięcia przy zastosowaniu różnych materiałów.

Stalową ościeżnicę narożną Fd-25/12 z maskownicą możemy z powodzeniem zastosować do większości skrzydeł drzwiowych znajdujących się w naszej ofercie - jest ona zaznaczona jako opcja wykonania na stronach opisujących budowę poszczególnych modeli drzwi.

Schemat wyceny i cennik - str. 116

## OŚCIEŻNICA Z MASKOWNICĄ I PORTALEM



Bardziej zaawansowaną formą maskownicy jest portal.

Wykonany w tej samej technologii co maskownica panel blachy laminowanej może zostać zamontowany w zależności od upodobań klienta wokół, nad lub obok (jedno-, dwu- lub trójstronnie) drzwi do mieszkania, stanowiąc eleganckie i praktyczne wykończenie.

W ofercie znajdują się portale o szerokości do 300 mm, przygotowujemy również wyceny na indywidualne zapytania.

Portal może zostać użyty w drzwiach otwieranych do wewnątrz.

Schemat wyceny i cennik - str. 116



CZyste Powietrze to ogólnopolski program, którego celem jest poprawa jakości powietrza oraz zmniejszenie emisji gazów cieplarnianych poprzez wymianę źródeł ciepła i poprawę efektywności energetycznej domów jednorodzinnych.

Tabela zamieszczona poniżej zawiera zestawienie modeli drzwi produkowanych przez Stalprodukt-Zamość, które spełniają wymagania techniczne określone w tym programie.

NAZWA	GRUBOŚĆ	WYPEŁNIENIE	PRZESZKLENIE	OŚCIEŻNICA	PRÓG	ROZMIAR	Ud W/(m <sup>2</sup> xK)
MASTER THERM	101 mm	PIANA POLIURETANOWA	PEŁNE	STALOWO-DREWNIANA	ALUMINIOWY	1000	0,63
						900	0,65
						800	0,68
MASTER THERM	101 mm	PIANA POLIURETANOWA	PRZESZKŁONE	STALOWO-DREWNIANA	ALUMINIOWY	1000	0,70
						900	0,73
						800	0,76
72 PREMIUM PLUS 72 PREMIUM H PLUS	72 mm	PIANA POLIURETANOWA	PEŁNE	STALOWO-DREWNIANA	ALUMINIOWY	WYM. REF.	1,0
72 PREMIUM PLUS 72 PREMIUM H PLUS	72 mm	PIANA POLIURETANOWA	PRZESZKŁONE PVC/INOX	STALOWO-DREWNIANA	ALUMINIOWY	WYM. REF.	1,2
72 PREMIUM	72 mm	PIANA POLIURETANOWA	PEŁNE	STALOWA	STALOWY	WYM. REF.	1,2
72 PREMIUM	72 mm	PIANA POLIURETANOWA	PRZESZKŁONE	STALOWA	STALOWY	WYM. REF.	1,3
72 STANDARD	72 mm	POLISTYREN SPIENIONY	PEŁNE	STALOWA	STALOWY	WYM. REF.	1,3
55 PREMIUM PLUS	55 mm	PIANA POLIURETANOWA	PEŁNE	STALOWO-DREWNIANA	ALUMINIOWY	WYM. REF.	1,2
55 PREMIUM	55 mm	PIANA POLIURETANOWA	PEŁNE	STALOWA	STALOWY	WYM. REF.	1,2
POZOSTAŁE OPCJE WYKONANIA	72 mm	PIANA POLIURETANOWA	PEŁNE	STALOWO-DREWNIANA	STALOWY	WYM. REF.	1,0
	72 mm	PIANA POLIURETANOWA	PEŁNE	ALUMINIOWA	STALOWY	WYM. REF.	1,1
	72 mm	POLISTYREN SPIENIONY	PEŁNE	STALOWO-DREWNIANA	ALUMINIOWY	WYM. REF.	1,1
	72 mm	POLISTYREN SPIENIONY	PEŁNE	ALUMINIOWA	STALOWY	WYM. REF.	1,2
	72 mm	PIANA POLIURETANOWA	PRZESZKŁONE	STALOWO-DREWNIANA	STALOWY	WYM. REF.	1,3
	72 mm	PIANA POLIURETANOWA	PRZESZKŁONE	ALUMINIOWA	STALOWY	WYM. REF.	1,3
	72 mm	POLISTYREN SPIENIONY	PRZESZKŁONE PVC	STALOWO-DREWNIANA	ALUMINIOWY	WYM. REF.	1,3
	55 mm	PIANA POLIURETANOWA	PEŁNE	ALUMINIOWA	STALOWY	WYM. REF.	1,1
	55 mm	PIANA POLIURETANOWA	PEŁNE	STALOWO-DREWNIANA	STALOWY	WYM. REF.	1,1
	55 mm	POLISTYREN SPIENIONY	PEŁNE	STALOWO-DREWNIANA	STALOWY	WYM. REF.	1,3

## DOSTĘPNE KOLORY OKLEIN

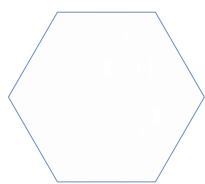

BIAŁY



DREWNOPODOBNY  
BIAŁY

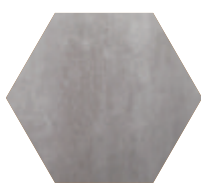

BETON

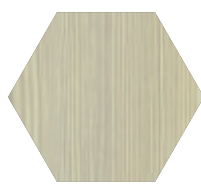

DĄB BIELONY



DĄB SONOMA

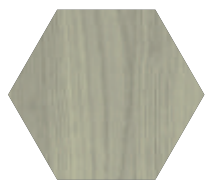

DĄB SHEFFIELD



WINCHESTER



ZŁOTY DĄB



DĄB SZARY



CORTEN



CIEMNY ORZECH



DĄB RUSTICAL



HORIZONTAL



CIEMNY MAHOŃ



DĄB BAGIENNY



WENGE



CIEMNY ANTRACYT

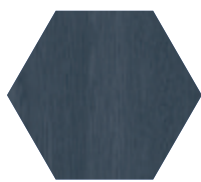

ANTRACYT  
DREWNOPODOBNY



DREWNOPODOBNY  
CZARNY

### UWAGI

Kolor WENGE dostępny do wyczerpania zapasów.

## OKREŚLANIE KIERUNKU OTWIERANIA DRZWI

DRZWI PRAWE  
JEŚLI ZAWIASY WIDOCZNE SĄ PO PRAWEJ STRONIE

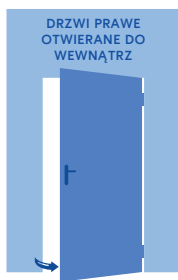

DRZWI LEWE  
JEŚLI ZAWIASY WIDOCZNE SĄ PO LEWEJ STRONIE

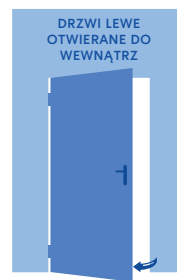



# DRZWI ZEWNĘTRZNE

---



---

BUDOWA

## 101 MASTER THERM



Ud od 0,63 W/(m<sup>2</sup>·K)

DRZWI PEŁNE



Ud od 0,7 W/(m<sup>2</sup>·K)

DRZWI PRZESZKLONE



Rw = 30 dB

WSKAŹNIK IZOLACYJNOŚCI AKUSTYCZNEJ



SKRZYDŁO O GRUBOŚCI 101 MM Z CZTEROSTRONNĄ PRZYLGĄ, KTÓREGO KONSTRUKCJA OPARTA JEST NA PEŁNYM DREWNIANYM RAMIAKU, WYKONANE Z OCYNKOWANEJ BLACHY LAMINOWANEJ O GRUBOŚCI 0,6 MM, WYPEŁNIONE PIANĄ POLIURETANOWĄ, WYPOSAŻONE W DWIE USZCZELKI

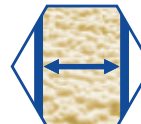

CZTERY BOLCE ANTYWYWAŻENIOWE PO STRONIE ZAWIASOWEJ DRZWI



TRZY ZAWIASY 3D Z OSŁONKAMI REGULOWANE W TRZECH PŁASZCZYZNACH



WIELOPUNKTOWY ZAMEK LISTWOWY HAKOWO-BOLCOWY Z CICHĄ ZAPADKĄ

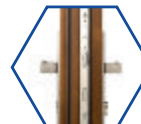

TRZY ZACZEPY ZAMKA LISTWOWEGO Z REGULOWANYM DOCISKIEM

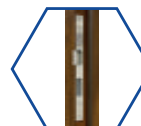

OŚCIEŻNICA STALOWO-DREWNIANA SKŁADAJĄCA SIĘ Z BLACHY OCYNKOWANEJ O GRUBOŚCI 0,6 MM ORAZ KLEJONKI SOSNOWEJ, LAMINOWANA W KOLORZE SKRZYDŁA, WYPOSAŻONA W USZCZELKĘ



ZINTEGROWANY Z OŚCIEŻNICĄ PRÓG ALUMINIOWY Z PRZEKŁADKĄ TERMICZNĄ

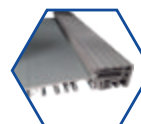

KLAMKA STP-H



GAŁKO-WKŁADKA



### OPCJE WYKONANIA ZA DOPLATĄ



ATESTOWANA WKŁADKA W KL. B



BEZPIECZEŃSTWO KLASA RC2 | DLA DRZWI PEŁNYCH

Ud = 1,0 W/(m<sup>2</sup>\*K)

DRZWI PEŁNE

Ud = 1,2 W/(m<sup>2</sup>\*K)

DRZWI PRZESZKLONE



Rw = 30 dB

WSKAŹNIK IZOLACYJNOŚCI AKUSTYCZNEJ



DRZWI POD WYMIAR

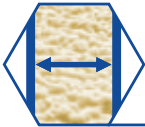

SKRZYDŁO O GRUBOŚCI 72 MM Z TRÓJSTRONNĄ PRZYLGĄ, WYKONANE Z OCYNKOWANEJ BLACHY LAMINOWANEJ O GRUBOŚCI 0,6 MM, WYPEŁNIONE PIANĄ POLIURETANOWĄ, WYPOSAŻONE W USZCZELKĘ



TRZY BOLCE ANTYWYWAŻENIOWE PO STRONIE ZAWIASOWEJ DRZWI



TRZY ZAWIASY 3D Z OSŁONKAMI REGULOWANE W TRZECH PŁASZCZYZNACH



WIELOPUNKTOWY ZAMEK LISTWOWO-HAKOWY WINKHAUS

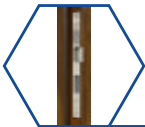

ZACZEP ZAMKA LISTWOWEGO Z REGULOWANYM DOCISKIEM

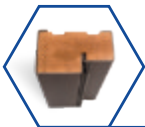

OŚCIEŻNICA STALOWO-DREWNIANA SKŁADAJĄCA SIĘ Z BLACHY OCYNKOWANEJ O GRUBOŚCI 0,6 - 1,2 MM ORAZ KLEJONKI SOSNOWEJ, LAMINOWANA W KOLORZE SKRZYDŁA, WYPOSAŻONA W USZCZELKĘ

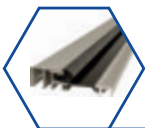

ZINTEGROWANY Z OŚCIEŻNICĄ PRÓG ALUMINIOWY Z PRZEKŁADKĄ TERMICZNĄ

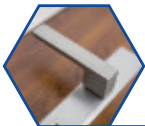

KLAMKA STP-H

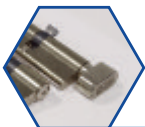

GAŁKO-WKŁADKA





## 72 PREMIUM PLUS



Ud = 1,0 W/(m<sup>2</sup>·K)

DRZWI PEŁNE



Ud = 1,2 W/(m<sup>2</sup>·K)

DRZWI PRZESZKLONE



Rw = 30 dB

WSKAŹNIK IZOLACYJNOŚCI AKUSTYCZNEJ



DRZWI POD WYMIAR



SKRZYDŁO O GRUBOŚCI 72 MM Z TRÓJSTRONNĄ PRZYLGĄ, WYKONANE Z OCYNKOWANEJ BLACHY LAMINOWANEJ O GRUBOŚCI 0,6 MM, WYPEŁNIONE PIANĄ POLIURETANOWĄ, WYPOSAŻONE W USZCZELKĘ

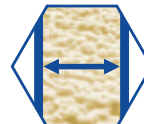

TRZY BOLCE ANTYWYWAŻENIOWE PO STRONIE ZAWIASOWEJ DRZWI



TRZY ZAWIASY 3D Z OSŁONKAMI REGULOWANE W TRZECH PŁASZCZYZNACH



TRZYRYGLOWY ZAMEK GÓRNY



TRZYRYGLOWY ZAMEK GŁÓWNY

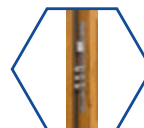

ZACZEP ZAMKA Z REGULOWANYM DOCISKIEM



OŚCIEŻNICA STALOWO-DREWNIANA SKŁADAJĄCA SIĘ Z BLACHY OCYNKOWANEJ O GRUBOŚCI 0,6 - 1,2 MM ORAZ KLEJONKI SOSNOWEJ, LAMINOWANA W KOLORZE SKRZYDŁA, WYPOSAŻONA W USZCZELKĘ



ZINTEGROWANY Z OŚCIEŻNICĄ PRÓG ALUMINIOWY Z PRZEKŁADKĄ TERMICZNĄ

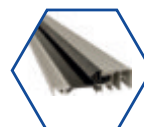

KLAMKA STP-H



WKŁADKA I GAŁKO-WKŁADKA W SYSTEMIE JEDNEGO KLUCZA





Ud = 1,2 W/(m<sup>2</sup>\*K)

DRZWI PEŁNE



Ud = 1,3 W/(m<sup>2</sup>\*K)

DRZWI PRZESZKLONE



DRZWI POD WYMIAR



Rw = 30 dB

WSKAŹNIK IZOLACYJNOŚCI AKUSTYCZNEJ

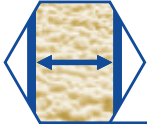

SKRZYDŁO O GRUBOŚCI 72 MM Z TRÓJSTRONNĄ PRZYLGĄ, WYKONANE Z OCYNKOWANEJ BLACHY LAMINOWANEJ O GRUBOŚCI 0,6 MM, WYPEŁNIONE PIANĄ POLIURETANOWĄ, WYPOSAŻONE W USZCZELKĘ



TRZY BOLCE ANTYWYWAŻENIOWE PO STRONIE ZAWIASOWEJ DRZWI



TRZY ZAWIASY TRÓJDZIELNE Z5



TRZYRYGLOWY ZAMEK GÓRNY

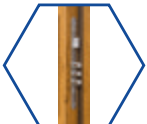

TRZYRYGLOWY ZAMEK GŁÓWNY



ZACZEP ZAMKA Z REGULOWANYM DOCISKIEM

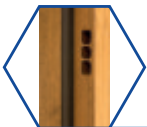

OŚCIEŻNICA STALOWA WYKONANA Z BLACHY OCYNKOWANEJ O GRUBOŚCI 1 - 2 MM, LAMINOWANA W KOLORZE SKRZYDŁA, WYPOSAŻONA W USZCZELKĘ

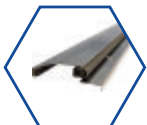

ZINTEGROWANY Z OŚCIEŻNICĄ PRÓG STALOWY Z USZCZELKĄ



KLAMKA STP-H



WKŁADKA I GAŁKO-WKŁADKA W SYSTEMIE JEDNEGO KLUCZA



### DOSTĘPNE MODELE OŚCIEŻNIC

W STANDARDZIE



FD-25/12



FD-25/21/B

ZA DOPLATĄ



ALUMINIOWA z przekładką termiczną



STALOWO-DREWNIANA z zawiasem 3D



FD-25/12 + maskownica



FD-25/12 + portal

## 72 STANDARD



Ud = 1,3 W/(m<sup>2</sup>·K)

DRZWI PEŁNE



Ud = 1,5 W/(m<sup>2</sup>·K)

DRZWI PRZESZKLONE



Rw = 30 dB

WSKAŹNIK IZOLACYJNOŚCI AKUSTYCZNEJ



DRZWI POD WYMIAR



SKRZYDŁO O GRUBOŚCI 72 MM Z TRÓJSTRONNĄ PRZYLGĄ, WYKONANE Z OCYNKOWANEJ BLACHY LAMINOWANEJ O GRUBOŚCI 0,6 MM, WYPEŁNIONE POLISTYRENEM SPIENIONYM (STYROPIANEM), WYPOSAŻONE W USZCZELKĘ

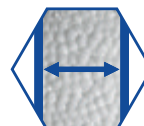

TRZY BOLCE ANTYWYWAŻENIOWE PO STRONIE ZAWIASOWEJ DRZWI



TRZY ZAWIASY TRÓJDZIELNE Z5



TRZYRYGLOWY ZAMEK GÓRNY



TRZYRYGLOWY ZAMEK GŁÓWNY

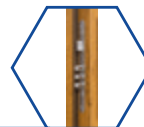

ZACZEP ZAMKA Z REGULOWANYM DOCISKIEM



OŚCIEŻNICA STALOWA WYKONANA Z BLACHY OCYNKOWANEJ O GRUBOŚCI 1 - 2 MM, LAMINOWANA W KOLORZE SKRZYDŁA, WYPOSAŻONA W USZCZELKĘ



ZINTEGROWANY Z OŚCIEŻNICĄ PRÓG STALOWY Z USZCZELKĄ

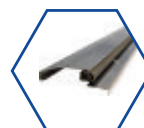

KLAMKA STP-H



WKŁADKA I GAŁKO-WKŁADKA W SYSTEMIE JEDNEGO KLUCZA



### DOSTĘPNE MODELE OŚCIEŻNIC

W STANDARDZIE



FD-25/12



FD-25/21/B

ZA DOPLATĄ



ALUMINIOWA z przekładką termiczną



STALOWO-DREWNIANA z zawiasem 3D



FD-25/12 + maskownica



FD-25/12 + portal

Ud = 1,2 W/(m<sup>2</sup>K)

DRZWI PEŁNE

Ud = 1,5 W/(m<sup>2</sup>K)

DRZWI PRZESZKLONE

DRZWI POD  
WYMIAR

Rw = 27 dB

WSKAŹNIK IZOLACYJNOŚCI AKUSTYCZNEJ

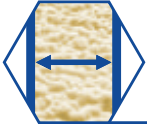

SKRZYDŁO O GRUBOŚCI 55 MM Z TRÓJSTRONNĄ PRZYLGĄ, WYKONANE Z OCYNKOWANEJ BLACHY LAMINOWANEJ O GRUBOŚCI 0,6 MM, WYPEŁNIONE PIANĄ POLIURETANOWĄ, WYPOSAŻONE W USZCZELKĘ



TRZY BOLCE ANTYWYWAŻENIOWE PO STRONIE ZAWIASOWEJ DRZWI



TRZY ZAWIASY 3D Z OSŁONKAMI REGULOWANE W TRZECH PŁASZCZYZNACH



TRZYRYGLOWY ZAMEK GÓRNY

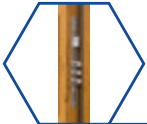

TRZYRYGLOWY ZAMEK GŁÓWNY



ZACZEP ZAMKA Z REGULOWANYM DOCISKIEM



OŚCIEŻNICA STALOWO-DREWNIANA SKŁADAJĄCA SIĘ Z BLACHY OCYNKOWANEJ O GRUBOŚCI 0,6 - 2 MM ORAZ KLEJONKI SOSNOWEJ, LAMINOWANA W KOLORZE SKRZYDŁA, WYPOSAŻONA W USZCZELKĘ

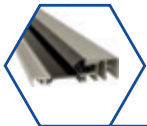

ZINTEGROWANY Z OŚCIEŻNICĄ PRÓG ALUMINIOWY Z PRZEKŁADKĄ TERMICZNĄ



KLAMKA STP-H

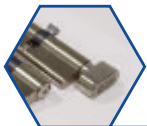

WKŁADKA I GAŁKO-WKŁADKA W SYSTEMIE JEDNEGO KLUCZA





## 55 PREMIUM

Ud = 1,2 W/(m<sup>2</sup>·K)

DRZWI PEŁNE

Ud = 1,5 W/(m<sup>2</sup>·K)

DRZWI PRZESZKŁONE

Rw = 27 dB

WSKAŹNIK IZOLACYJNOŚCI AKUSTYCZNEJ

DRZWI POD WYMIAR

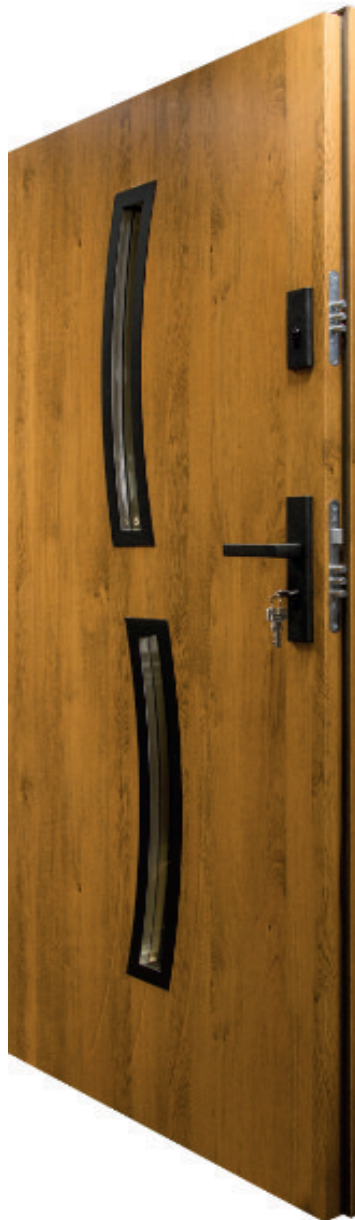

SKRZYDŁO O GRUBOŚCI 55 MM Z TRÓJSTRONNĄ PRZYLGĄ, WYKONANE Z OCYNKOWANEJ BLACHY LAMINOWANEJ O GRUBOŚCI 0,6 MM, WYPEŁNIONE PIANĄ POLIURETANOWĄ, WYPOSAŻONE W USZCZELKĘ

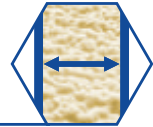

TRZY BOLCE ANTYWYWAŻENIOWE PO STRONIE ZAWIASOWEJ DRZWI



TRZY ZAWIASY TRÓJDZIELNE Z5



TRZYRYGLOWY ZAMEK GÓRNY



TRZYRYGLOWY ZAMEK GŁÓWNY



ZACZEP ZAMKA Z REGULOWANYM DOCISKIEM



OŚCIEŻNICA STALOWA WYKONANA Z BLACHY OCYNKOWANEJ O GRUBOŚCI 1 - 2 MM, LAMINOWANA W KOLORZE SKRZYDŁA, WYPOSAŻONA W USZCZELKĘ



ZINTEGROWANY Z OŚCIEŻNICĄ PRÓG STALOWY Z USZCZELKĄ

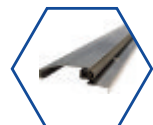

KLAMKA STP-H



WKŁADKA I GAŁKO-WKŁADKA W SYSTEMIE JEDNEGO KLUCZA

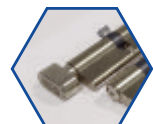

### DOSTĘPNE MODELE OŚCIEŻNIC

W STANDARDZIE



FD-25/12



FD-25/21/B



FD-25/21/C

ZA DOPŁATĄ



ALUMINIOWA z przekładką termiczną



STALOWO-DREWNIANA z zawiasem 3D



FD-25/12 + maskownica



FD-25/12 + portal



Ud = 1,4 W/(m<sup>2</sup>\*K)

DRZWI PEŁNE



Ud = 1,6 W/(m<sup>2</sup>\*K)

DRZWI PRZESZKLONE



DRZWI POD WYMIAR



Rw = 27 dB

WSKAŹNIK IZOLACYJNOŚCI AKUSTYCZNEJ

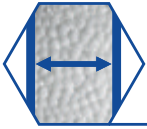

SKRZYDŁO O GRUBOŚCI 55 MM Z TRÓJSTRONNĄ PRZYLGĄ, WYKONANE Z OCYNKOWANEJ BLACHY LAMINOWANEJ O GRUBOŚCI 0,6 MM, WYPEŁNIONE POLISTYRENEM SPIENIONYM (STYROPIANEM), WYPOSAŻONE W USZCZELKĘ



TRZY BOLCE ANTYWYWAŻENIOWE PO STRONIE ZAWIASOWEJ DRZWI



TRZY ZAWIASY TRÓJDZIELNE Z5



TRZYRYGLOWY ZAMEK GÓRNY



ZACZEP ZAMKA Z REGULOWANYM DOCISKIEM

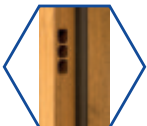

OŚCIEŻNICA STALOWA WYKONANA Z BLACHY OCYNKOWANEJ O GRUBOŚCI 1 - 2 MM, LAMINOWANA W KOLORZE SKRZYDŁA, WYPOSAŻONA W USZCZELKĘ

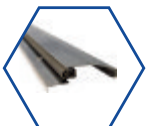

ZINTEGROWANY Z OŚCIEŻNICĄ PRÓG STALOWY Z USZCZELKĄ



KLAMKA STP-H

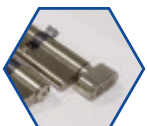

WKŁADKA I GAŁKO-WKŁADKA W SYSTEMIE JEDNEGO KLUCZA



### DOSTĘPNE MODELE OŚCIEŻNIC

W STANDARDZIE



FD-25/12



FD-25/21/B



FD-25/21/C

ZA DOPLATĄ



ALUMINIOWA z przekładką termiczną



STALOWO-DREWNIANA z zawiasem 3D



FD-25/12 + maskownica



FD-25/12 + portal





DRZWI ZEWNĘTRZNE

**PRZESZKLONE**







## KOLORY STANDARD

- \*  BIAŁY
-  DREWNOPODOBNY BIAŁY
-  DĄB BIELONY
-  DĄB SONOMA
-  DĄB SHEFFIELD
- \*  WINCHESTER
- \*  ZŁOTY DĄB
- \*  CIEMNY ORZECH
-  DĄB RUSTICAL
-  CIEMNY MAHOŃ
- \*  DĄB BAGIENNY
-  WENGE
- \*  CIEMNY ANTRACYT
- \*  ANTRACYT DREWNOPODOBNY

KOLOR WENGE DOSTĘPNY DO WYCZERPANIA ZAPASÓW

## KOLORY EXCLUSIVE

-  BETON
-  DĄB SZARY
-  CORTEN
-  HORIZONTAL
-  DREWNOPODOBNY CZARNY

## DRZWI ZEWNĘTRZNE PRZESZKLONE | WZORY NOWOCZESNE



T48

**NOWOŚĆ!**  
RAMKA WĄSKA I ZLICOWANA

PRZESZKLENIE S70



RAMKI DOSTĘPNE W KOLORACH INOX I CZARNYM

	101 MASTER-THERM	72 PREMIUM H PLUS	72 PREMIUM PLUS	72 PREMIUM	72 STANDARD	55 PREMIUM PLUS	55 PREMIUM	55 STANDARD
CENA NETTO ZA KOMPLET	X	4 210	3 920	3 390	3 120	3 420	2 890	2 710
Ud	X	1,2	1,2	1,3	1,5	1,5	1,5	1,6

DOSTĘPNE ROZMIARY: 80N, 80E, 90N, 90E, 100N, 100E

DOPLATA DO SZER. 100 - 220,00 PLN

DRZWI W ROZMIARZE 100 DOSTĘPNE TYLKO W KOLORACH OZNACZONYCH \*



G

**NOWOŚĆ!**  
RAMKA WĄSKA I ZLICOWANA

PRZESZKLENIE S70

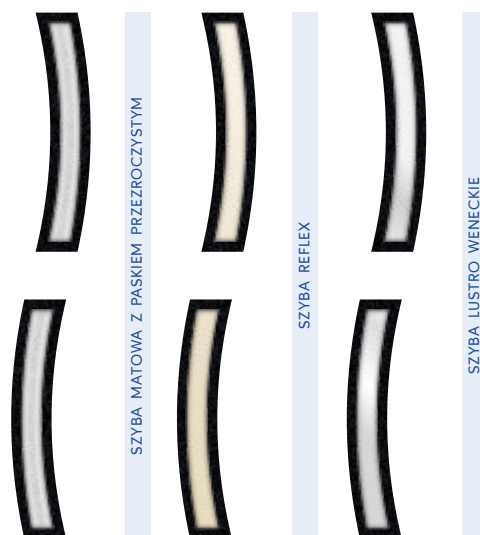

RAMKI DOSTĘPNE W KOLORACH INOX I CZARNYM

	101 MASTER-THERM	72 PREMIUM H PLUS	72 PREMIUM PLUS	72 PREMIUM	72 STANDARD	55 PREMIUM PLUS	55 PREMIUM	55 STANDARD
CENA NETTO ZA KOMPLET	X	4 210	3 920	3 390	3 120	3 420	2 890	2 710
Ud	X	1,2	1,2	1,3	1,5	1,5	1,5	1,6

DOSTĘPNE ROZMIARY: 80N, 80E, 90N, 90E, 100N, 100E

DOPLATA DO SZER. 100 - 220,00 PLN

DRZWI W ROZMIARZE 100 DOSTĘPNE TYLKO W KOLORACH OZNACZONYCH \*



G

**NOWOŚĆ!**  
RAMKA WĄSKA

PRZESZKLENIE S60



RAMKI DOSTĘPNE W KOLORACH INOX I CZARNYM

	101 MASTER-THERM	72 PREMIUM H PLUS	72 PREMIUM PLUS	72 PREMIUM	72 STANDARD	55 PREMIUM PLUS	55 PREMIUM	55 STANDARD
CENA NETTO ZA KOMPLET	X	4 010	3 720	3 190	2 920	3 220	2 690	2 510
Ud	X	1,2	1,2	1,3	1,5	1,5	1,5	1,6

DOSTĘPNE ROZMIARY: 80N, 80E, 90N, 90E, 100N, 100E

DRZWI W ROZMIARZE 100 DOSTĘPNE TYLKO W KOLORACH OZNACZONYCH \*

DOPLATA DO SZER. 100 - 220,00 PLN



T53

**NOWOŚĆ!**  
RAMKA WĄSKA

PRZESZKLENIE S60



RAMKI DOSTĘPNE W KOLORACH INOX I CZARNYM

	101 MASTER-THERM	72 PREMIUM H PLUS	72 PREMIUM PLUS	72 PREMIUM	72 STANDARD	55 PREMIUM PLUS	55 PREMIUM	55 STANDARD
CENA NETTO ZA KOMPLET	X	4 010	3 720	3 190	2 920	3 220	2 690	2 510
Ud	X	1,2	1,2	1,3	1,5	1,5	1,5	1,6

DOSTĘPNE ROZMIARY: 80N, 80E, 90N, 90E, 100N, 100E

DRZWI W ROZMIARZE 100 DOSTĘPNE TYLKO W KOLORACH OZNACZONYCH \*

DOPLATA DO SZER. 100 - 220,00 PLN

**KOLORY STANDARD**



KOLOR WENGE DOSTĘPNY DO WYCZERPIANIA ZAPASÓW

**KOLORY EXCLUSIVE**

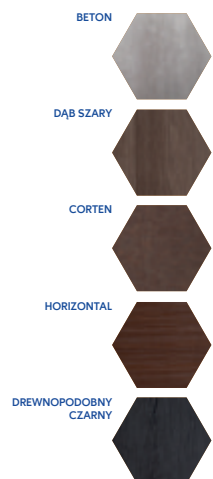





## KOLORY STANDARD

- \*  BIAŁY
-  DREWNOPODOBNY BIAŁY
-  DĄB BIELONY
-  DĄB SONOMA
-  DĄB SHEFFIELD
- \*  WINCHESTER
- \*  ŻŁOTY DĄB
- \*  CIEMNY ORZECH
-  DĄB RUSTICAL
-  CIEMNY MAHOŃ
- \*  DĄB BAGIENNY
-  WENGE
- \*  CIEMNY ANTRACYT
- \*  ANTRACYT DREWNOPODOBNY

KOLOR WENGE DOSTĘPNY DO WYCZERPIANIA ZAPASÓW

## KOLORY EXCLUSIVE

-  BETON
-  DĄB SZARY
-  CORTEN
-  HORIZONTAL
-  DREWNOPODOBNY CZARNY

## DRZWI ZEWNĘTRZNE PRZESZKLONE | WZORY NOWOCZESNE



T54

**NOWOŚĆ!**  
RAMKA WĄSKA

PRZESZKLENIE S61



RAMKI DOSTĘPNE W KOLORACH INOX I CZARNYM

	101 MASTER-THERM	72 PREMIUM H PLUS	72 PREMIUM PLUS	72 PREMIUM	72 STANDARD	55 PREMIUM PLUS	55 PREMIUM	55 STANDARD
CENA NETTO ZA KOMPLET	X	4 010	3 720	3 190	2 920	3 220	2 690	2 510
Ud	X	1,2	1,2	1,3	1,5	1,5	1,5	1,6

DOSTĘPNE ROZMIARY: 80N, 80E, 90N, 90E, 100N, 100E

DOPLATA DO SZER. 100 - 220,00 PLN

DRZWI W ROZMIARZE 100 DOSTĘPNE TYLKO W KOLORACH OZNACZONYCH \*



T49

**NOWOŚĆ!**  
RAMKA WĄSKA

PRZESZKLENIE S62



RAMKI DOSTĘPNE W KOLORACH INOX I CZARNYM

	101 MASTER-THERM	72 PREMIUM H PLUS	72 PREMIUM PLUS	72 PREMIUM	72 STANDARD	55 PREMIUM PLUS	55 PREMIUM	55 STANDARD
CENA NETTO ZA KOMPLET	X	4 010	3 720	3 190	2 920	3 220	2 690	2 510
Ud	X	1,2	1,2	1,3	1,5	1,5	1,5	1,6

DOSTĘPNE ROZMIARY: 80N, 80E, 90N, 90E, 100N, 100E

DOPLATA DO SZER. 100 - 220,00 PLN

DRZWI W ROZMIARZE 100 DOSTĘPNE TYLKO W KOLORACH OZNACZONYCH \*



T41

**NOWOŚĆ!**  
RAMKA WĄSKA

PRZESZKLENIE S61

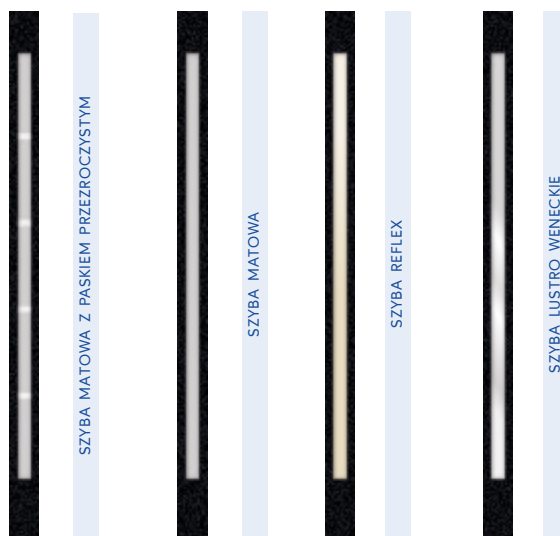

RAMKI DOSTĘPNE W KOLORACH INOX I CZARNYM

	101 MASTER-THERM	72 PREMIUM H PLUS	72 PREMIUM PLUS	72 PREMIUM	72 STANDARD	55 PREMIUM PLUS	55 PREMIUM	55 STANDARD
CENA NETTO ZA KOMPLET	X	4 010	3 720	3 190	2 920	3 220	2 690	2 510
Ud	X	1,2	1,2	1,3	1,5	1,5	1,5	1,6

DOSTĘPNE ROZMIARY: 80N, 80E, 90N, 90E, 100N, 100E

DOPLATA DO SZER. 100 - 220,00 PLN

DRZWI W ROZMIARZE 100 DOSTĘPNE TYLKO W KOLORACH OZNACZONYCH \*



G

**NOWOŚĆ!**  
RAMKA ZLICOWANA

PRZESZKLENIE S54

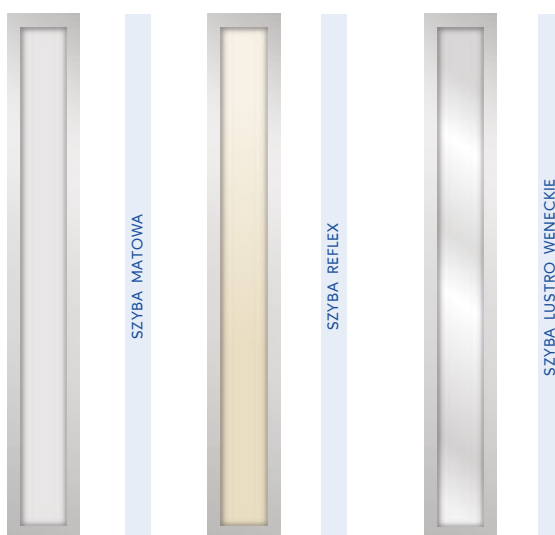

RAMKI DOSTĘPNE W KOLORACH INOX I CZARNYM

	101 MASTER-THERM	72 PREMIUM H PLUS	72 PREMIUM PLUS	72 PREMIUM	72 STANDARD	55 PREMIUM PLUS	55 PREMIUM	55 STANDARD
CENA NETTO ZA KOMPLET	X	4 210	3 920	3 390	3 120	3 420	2 890	2 710
Ud	X	1,2	1,2	1,3	1,5	1,5	1,5	1,6

DOSTĘPNE ROZMIARY: 80N, 80E, 90N, 90E, 100N, 100E

DOPLATA DO SZER. 100 - 220,00 PLN

DRZWI W ROZMIARZE 100 DOSTĘPNE TYLKO W KOLORACH OZNACZONYCH \*

**KOLORY STANDARD**



**KOLORY EXCLUSIVE**

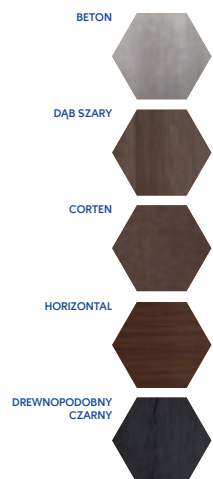







## KOLORY STANDARD

- \*  BIAŁY
-  DREWNOPODOBNY BIAŁY
-  DĄB BIELONY
-  DĄB SONOMA
-  DĄB SHEFFIELD
- \*  WINCHESTER
- \*  ZŁOTY DĄB
- \*  CIEMNY ORZECH
-  DĄB RUSTICAL
-  CIEMNY MAHOŃ
- \*  DĄB BĄGIENNY
-  WENGE
- \*  CIEMNY ANTRACYT
- \*  ANTRACYT DREWNOPODOBNY

KOLOR WENGE DOSTĘPNY DO WYCZERPIANIA ZAPASÓW

## KOLORY EXCLUSIVE

-  BETON
-  DĄB SZARY
-  CORTEN
-  HORIZONTAL
-  DREWNOPODOBNY CZARNY

## DRZWI ZEWNĘTRZNE PRZESZKLONE | WZORY NOWOCZESNE



G

**NOWOŚĆ!**  
RAMKA ZLICOWANA

PRZESZKLENIE S53

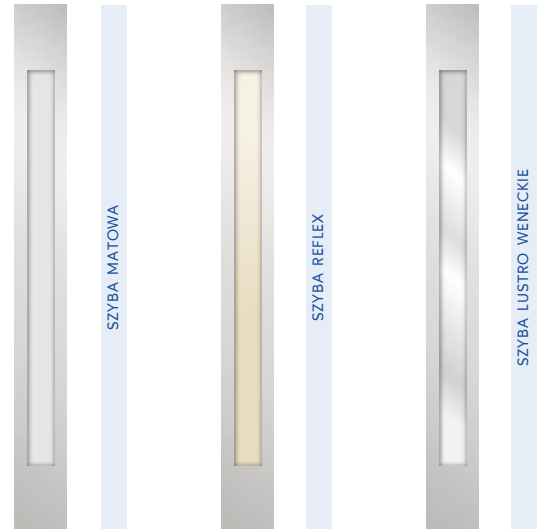

RAMKI DOSTĘPNE W KOLORACH INOX I CZARNYM

	101 MASTER-THERM	72 PREMIUM H PLUS	72 PREMIUM PLUS	72 PREMIUM	72 STANDARD	55 PREMIUM PLUS	55 PREMIUM	55 STANDARD
CENA NETTO ZA KOMPLET	X	4 210	3 920	3 390	3 120	3 420	2 890	2 710
Ud	X	1,2	1,2	1,3	1,5	1,5	1,5	1,6

DOSTĘPNE ROZMIARY: 80N, 80E, 90N, 90E, 100N, 100E

DOPLATA DO SZER. 100 - 220,00 PLN

DRZWI W ROZMIARZE 100 DOSTĘPNE TYLKO W KOLORACH OZNACZONYCH \*



T41

**NOWOŚĆ!**  
RAMKA ZLICOWANA

PRZESZKLENIE S50

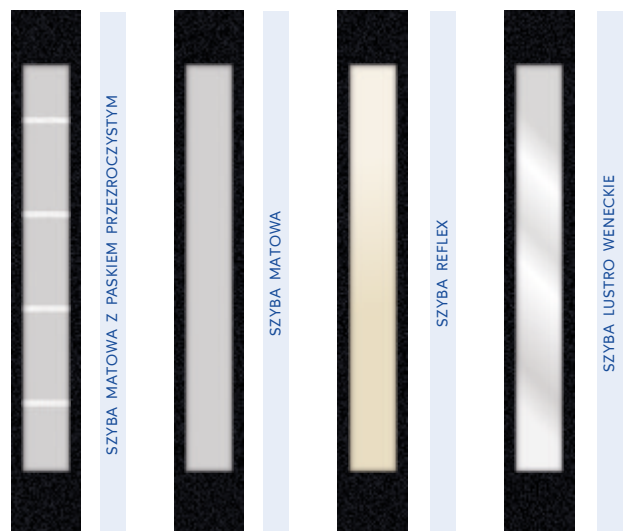

RAMKI DOSTĘPNE W KOLORACH INOX I CZARNYM

	101 MASTER-THERM	72 PREMIUM H PLUS	72 PREMIUM PLUS	72 PREMIUM	72 STANDARD	55 PREMIUM PLUS	55 PREMIUM	55 STANDARD
CENA NETTO ZA KOMPLET	X	4 210	3 920	3 390	3 120	3 420	2 890	2 710
Ud	X	1,2	1,2	1,3	1,5	1,5	1,5	1,6

DOSTĘPNE ROZMIARY: 80N, 80E, 90N, 90E, 100N, 100E

DOPLATA DO SZER. 100 - 220,00 PLN

DRZWI W ROZMIARZE 100 DOSTĘPNE TYLKO W KOLORACH OZNACZONYCH \*



T53

**NOWOŚĆ !**  
RAMKA PVC

PRZESZKLENIE S03

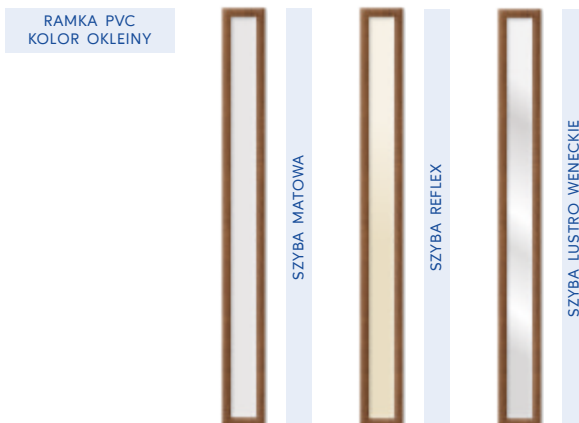

Uwaga: ramki PVC nie występują w kolorze dąb bielony, dąb sonoma, dąb sheffield oraz w kolorach exclusive

	101 MASTER-THERM	72 PREMIUM H PLUS	72 PREMIUM PLUS	72 PREMIUM	72 STANDARD	55 PREMIUM PLUS	55 PREMIUM	55 STANDARD
CENA NETTO ZA KOMPLET	X	3780	3 490	2 960	2 690	2 990	2 460	2 280
Ud	X	1,2	1,2	1,3	1,5	1,5	1,5	1,6

DOSTĘPNE ROZMIARY: 80N, 80E, 90N, 90E, 100N, 100E  
DRZWI W ROZMIARZE 100 DOSTĘPNE TYLKO W KOLORACH OZNACZONYCH \*

DOPLATA DO SZER. 100 - 220,00 PLN



T41

**NOWOŚĆ !**  
RAMKA PVC

PRZESZKLENIE S03

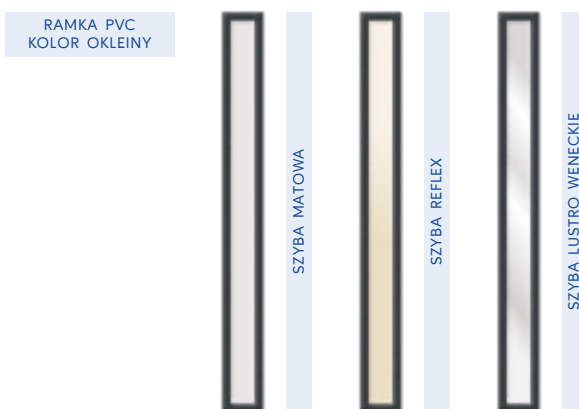

Uwaga: ramki PVC nie występują w kolorze dąb bielony, dąb sonoma, dąb sheffield oraz w kolorach exclusive

	101 MASTER-THERM	72 PREMIUM H PLUS	72 PREMIUM PLUS	72 PREMIUM	72 STANDARD	55 PREMIUM PLUS	55 PREMIUM	55 STANDARD
CENA NETTO ZA KOMPLET	X	3780	3 490	2 960	2 690	2 990	2 460	2 280
Ud	X	1,2	1,2	1,3	1,5	1,5	1,5	1,6

DOSTĘPNE ROZMIARY: 80N, 80E, 90N, 90E, 100N, 100E  
DRZWI W ROZMIARZE 100 DOSTĘPNE TYLKO W KOLORACH OZNACZONYCH \*

DOPLATA DO SZER. 100 - 220,00 PLN

KOLORY STANDARD



KOLORY EXCLUSIVE

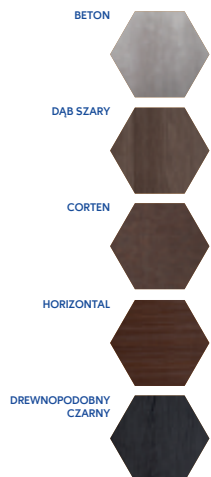

## KOLORY STANDARD

- \*  BIAŁY
  -  DREWNOPODOBNY BIAŁY
  -  DĄB BIELONY
  -  DĄB SONOMA
  -  DĄB SHEFFIELD
  - \*  WINCHESTER
  - \*  ZŁOTY DĄB
  - \*  CIEMNY ORZECH
  -  DĄB RUSTICAL
  -  CIEMNY MAHOŃ
  - \*  DĄB BAGIENNY
  -  WENGE
  - \*  CIEMNY ANTRACYT
  - \*  ANTRACYT DREWNOPODOBNY
- KOLOR WENGE DOSTĘPNY DO WYCZERPANIA ZAPASÓW
- ## KOLORY EXCLUSIVE
-  BETON
  -  DĄB SZARY
  -  CORTEN
  -  HORIZONTAL
  -  DREWNOPODOBNY CZARNY

## DRZWI ZEWNĘTRZNE PRZESZKLONE | WZORY NOWOCZESNE



T52

**NOWOŚĆ!**  
RAMKA PVC

PRZESZKLENIE S04

RAMKA PVC  
KOLOR OKLEINY

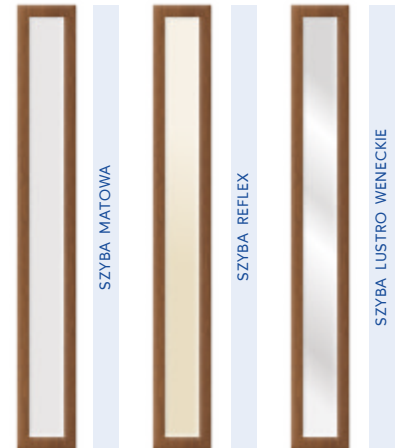

Uwaga: ramki PVC nie występują w kolorze dąb bielony, dąb sonoma, dąb sheffield oraz w kolorach exclusive

	101 MASTER-THERM	72 PREMIUM H PLUS	72 PREMIUM PLUS	72 PREMIUM	72 STANDARD	55 PREMIUM PLUS	55 PREMIUM	55 STANDARD
CENA NETTO ZA KOMPLET	X	3780	3 490	2 960	2 690	2 990	2 460	2 280
Ud	X	1,2	1,2	1,3	1,5	1,5	1,5	1,6

DOSTĘPNE ROZMIARY: 80N, 80E, 90N, 90E, 100N, 100E

DOPLATA DO SZER. 100 - 220,00 PLN

DRZWI W ROZMIARZE 100 DOSTĘPNE TYLKO W KOLORACH OZNACZONYCH \*



T50

PRZESZKLENIE S29

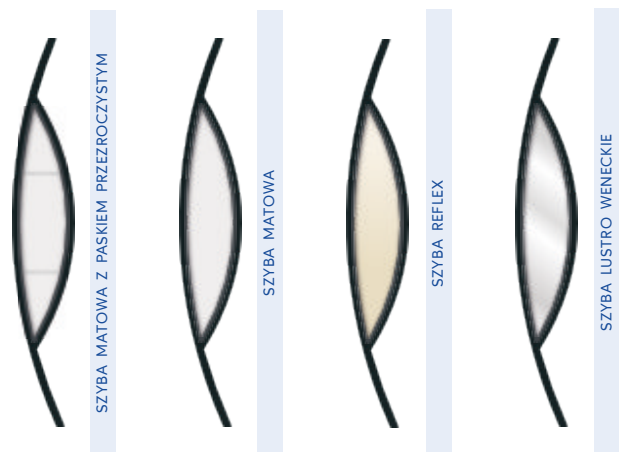

RAMKI DOSTĘPNE W KOLORACH INOX I CZARNYM

	101 MASTER-THERM	72 PREMIUM H PLUS	72 PREMIUM PLUS	72 PREMIUM	72 STANDARD	55 PREMIUM PLUS	55 PREMIUM	55 STANDARD
CENA NETTO ZA KOMPLET	X	4 110	3 820	3 290	3 020	3 320	2 790	2 610
Ud	X	1,2	1,2	1,3	1,5	1,5	1,5	1,6

DOSTĘPNE ROZMIARY: 80N, 80E, 90N, 90E, 100N, 100E

DOPLATA DO SZER. 100 - 220,00 PLN

DRZWI W ROZMIARZE 100 DOSTĘPNE TYLKO W KOLORACH OZNACZONYCH \*



T41

PRZESZKLENIE S37



RAMKI DOSTĘPNE W KOLORACH INOX I CZARNYM

	101 MASTER-THERM	72 PREMIUM H PLUS	72 PREMIUM PLUS	72 PREMIUM	72 STANDARD	55 PREMIUM PLUS	55 PREMIUM	55 STANDARD
CENA NETTO ZA KOMPLET	5 615	4 110	3 820	3 290	3 020	3 320	2 790	2 610
Ud	0,7	1,2	1,2	1,3	1,5	1,5	1,5	1,6

DOSTĘPNE ROZMIARY: 80N, 80E, 90N, 90E, 100N, 100E  
DRZWI W ROZMIARZE 100 DOSTĘPNE TYLKO W KOLORACH OZNACZONYCH \*

DOPLATA DO SZER. 100 - 220,00 PLN



G

PRZESZKLENIE S37

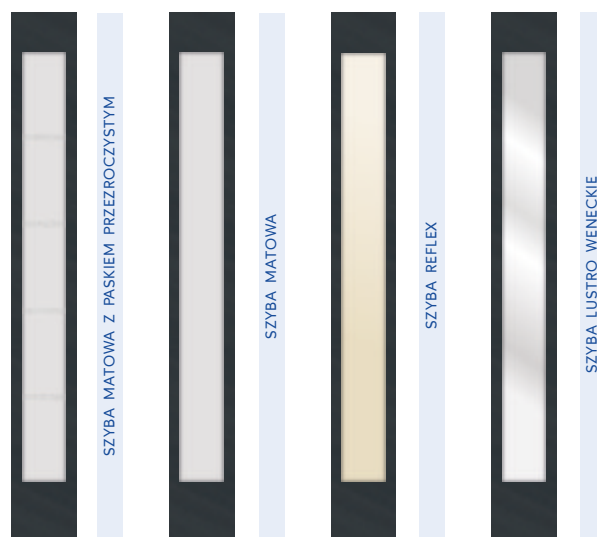

RAMKI DOSTĘPNE W KOLORACH INOX I CZARNYM

	101 MASTER-THERM	72 PREMIUM H PLUS	72 PREMIUM PLUS	72 PREMIUM	72 STANDARD	55 PREMIUM PLUS	55 PREMIUM	55 STANDARD
CENA NETTO ZA KOMPLET	5 615	4 110	3 820	3 290	3 020	3 320	2 790	2 610
Ud	0,7	1,2	1,2	1,3	1,5	1,5	1,5	1,6

DOSTĘPNE ROZMIARY: 80N, 80E, 90N, 90E, 100N, 100E  
DRZWI W ROZMIARZE 100 DOSTĘPNE TYLKO W KOLORACH OZNACZONYCH \*

DOPLATA DO SZER. 100 - 220,00 PLN

KOLORY STANDARD



KOLOR WENGE DOSTĘPNY DO WYCZERPIANIA ZAPASÓW

KOLORY EXCLUSIVE

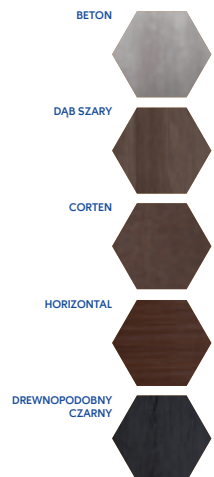







## KOLORY STANDARD

- \*  BIAŁY
-  DREWNOPODOBNY BIAŁY
-  DĄB BIELONY
-  DĄB SONOMA
-  DĄB SHEFFIELD
- \*  WINCHESTER
- \*  ZŁOTY DĄB
- \*  CIEMNY ORZECH
-  DĄB RUSTICAL
-  CIEMNY MAHOŃ
- \*  DĄB BAGIENNY
-  WENGE
- \*  CIEMNY ANTRACYT
- \*  ANTRACYT DREWNOPODOBNY

KOLOR WENGE DOSTĘPNY DO WYCZERPIANIA ZAPASÓW

## KOLORY EXCLUSIVE

-  BETON
-  DĄB SZARY
-  CORTEN
-  HORIZONTAL
-  DREWNOPODOBNY CZARNY

## DRZWI ZEWNĘTRZNE PRZESZKLONE | WZORY NOWOCZESNE



T59

PRZESZKLENIE S43



RAMKI DOSTĘPNE W KOLORACH INOX I CZARNYM

	101 MASTER-THERM	72 PREMIUM H PLUS	72 PREMIUM PLUS	72 PREMIUM	72 STANDARD	55 PREMIUM PLUS	55 PREMIUM	55 STANDARD
CENA NETTO ZA KOMPLET	X	4 110	3 820	3 290	3 020	3 320	2 790	2 610
Ud	X	1,2	1,2	1,3	1,5	1,5	1,5	1,6

DOSTĘPNE ROZMIARY: 80N, 80E, 90N, 90E, 100N, 100E

DOPLATA DO SZER. 100 - 220,00 PLN

DRZWI W ROZMIARZE 100 DOSTĘPNE TYLKO W KOLORACH OZNACZONYCH \*



T41

PRZESZKLENIE S43

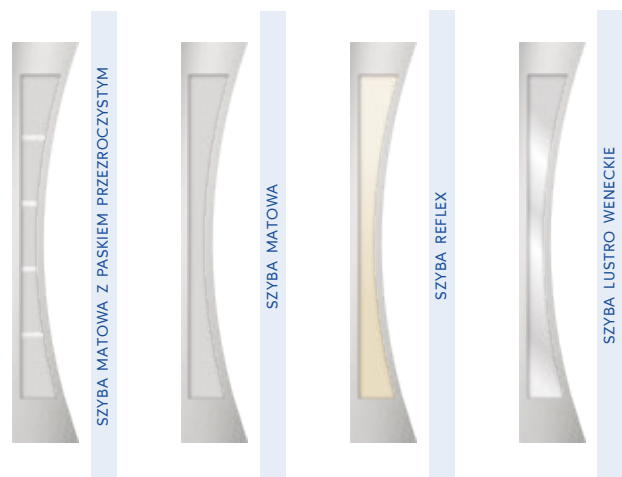

RAMKI DOSTĘPNE W KOLORACH INOX I CZARNYM

	101 MASTER-THERM	72 PREMIUM H PLUS	72 PREMIUM PLUS	72 PREMIUM	72 STANDARD	55 PREMIUM PLUS	55 PREMIUM	55 STANDARD
CENA NETTO ZA KOMPLET	X	4 110	3 820	3 290	3 020	3 320	2 790	2 610
Ud	X	1,2	1,2	1,3	1,5	1,5	1,5	1,6

DOSTĘPNE ROZMIARY: 80N, 80E, 90N, 90E, 100N, 100E

DOPLATA DO SZER. 100 - 220,00 PLN

DRZWI W ROZMIARZE 100 DOSTĘPNE TYLKO W KOLORACH OZNACZONYCH \*



T53

PRZESZKLENIE S36

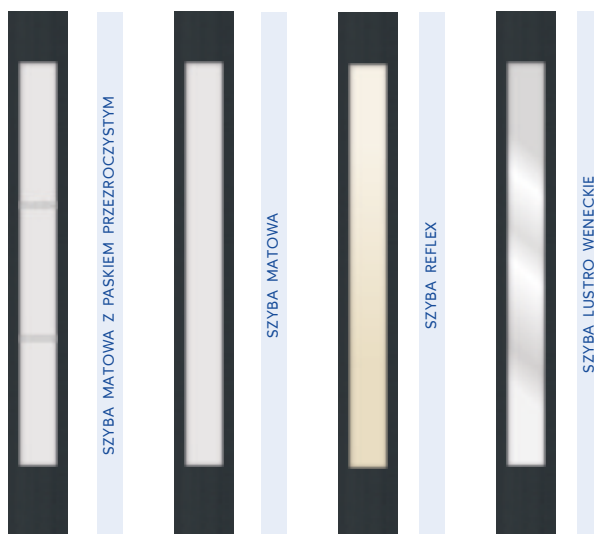

RAMKI DOSTĘPNE W KOLORACH INOX I CZARNYM

	101 MASTER-THERM	72 PREMIUM H PLUS	72 PREMIUM PLUS	72 PREMIUM	72 STANDARD	55 PREMIUM PLUS	55 PREMIUM	55 STANDARD
CENA NETTO ZA KOMPLET	5 615	4 110	3 820	3 290	3 020	3 320	2 790	2 610
Ud	0,7	1,2	1,2	1,3	1,5	1,5	1,5	1,6

DOSTĘPNE ROZMIARY: 80N, 80E, 90N, 90E, 100N, 100E

DRZWI W ROZMIARZE 100 DOSTĘPNE TYLKO W KOLORACH OZNACZONYCH \*

DOPLATA DO SZER. 100 - 220,00 PLN



T47

PRZESZKLENIE S33

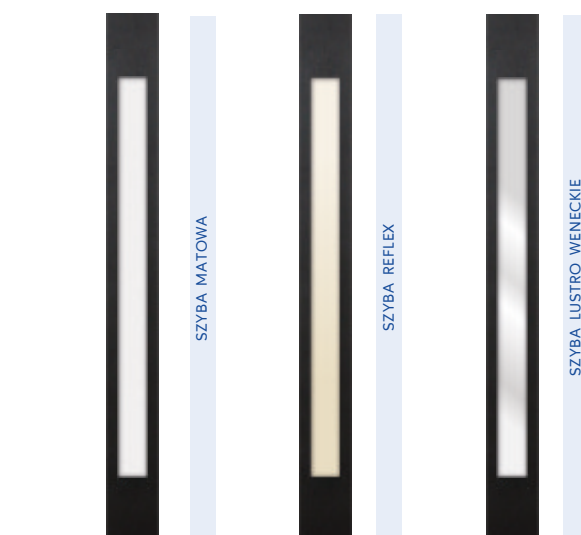

RAMKI DOSTĘPNE W KOLORACH INOX I CZARNYM

	101 MASTER-THERM	72 PREMIUM H PLUS	72 PREMIUM PLUS	72 PREMIUM	72 STANDARD	55 PREMIUM PLUS	55 PREMIUM	55 STANDARD
CENA NETTO ZA KOMPLET	5 615	4 110	3 820	3 290	3 020	3 320	2 790	2 610
Ud	0,7	1,2	1,2	1,3	1,5	1,5	1,5	1,6

DOSTĘPNE ROZMIARY: 80N, 80E, 90N, 90E, 100N, 100E

DRZWI W ROZMIARZE 100 DOSTĘPNE TYLKO W KOLORACH OZNACZONYCH \*

DOPLATA DO SZER. 100 - 220,00 PLN

KOLORY STANDARD

- BIAŁY \*
- DREWNOPODOBNY BIAŁY
- DĄB BIELONY
- DĄB SONOMA
- DĄB SHEFFIELD
- WINCHESTER \*
- ZŁOTY DĄB \*
- CIEMNY ORZECH \*
- DĄB RUSTICAL
- CIEMNY MAHOŃ \*
- DĄB BAGIENNY \*
- WENGE
- CIEMNY ANTRACYT \*
- ANTRACYT DREWNOPODOBNY \*

KOLOR WENGE DOSTĘPNY DO WYCZERPIANIA ZAPASÓW

KOLORY EXCLUSIVE





- BETON
- DĄB SZARY
- CORTEN
- HORIZONTAL
- DREWNOPODOBNY CZARNY

## KOLORY STANDARD

- \*  BIAŁY
-  DREWNOPODOBNY BIAŁY
-  DĄB BIELONY
-  DĄB SONOMA
-  DĄB SHEFFIELD
- \*  WINCHESTER
- \*  ZŁOTY DĄB
- \*  CIEMNY ORZECH
-  DĄB RUSTICAL
-  CIEMNY MAHOŃ
- \*  DĄB BAGIENNY
-  WENGE
- \*  CIEMNY ANTRACYT
- \*  ANTRACYT DREWNOPODOBNY

KOLOR WENGE DOSTĘPNY DO WYCZERPIANIA ZAPASÓW

## KOLORY EXCLUSIVE

-  BETON
-  DĄB SZARY
-  CORTEN
-  HORIZONTAL
-  DREWNOPODOBNY CZARNY

## DRZWI ZEWNĘTRZNE PRZESZKLONE | WZORY NOWOCZESNE



T21

PRZESZKLENIE S33

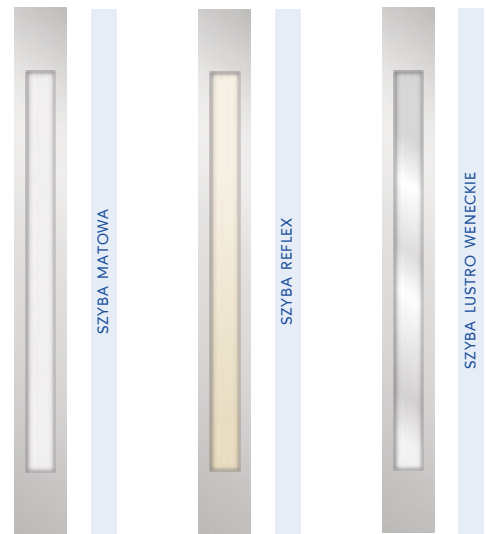

RAMKI DOSTĘPNE W KOLORACH INOX I CZARNYM

	101 MASTER-THERM	72 PREMIUM H PLUS	72 PREMIUM PLUS	72 PREMIUM	72 STANDARD	55 PREMIUM PLUS	55 PREMIUM	55 STANDARD
CENA NETTO ZA KOMPLET	X	4 110	3 820	3 290	3 020	3 320	2 790	2 610
Ud	X	1,2	1,2	1,3	1,5	1,5	1,5	1,6

DOSTĘPNE ROZMIARY: 80N, 80E, 90N, 90E, 100N, 100E

DOPEŁATA DO SZER. 100 - 220,00 PLN

DRZWI W ROZMIARZE 100 DOSTĘPNE TYLKO W KOLORACH OZNACZONYCH \*



T49

PRZESZKLENIE S35

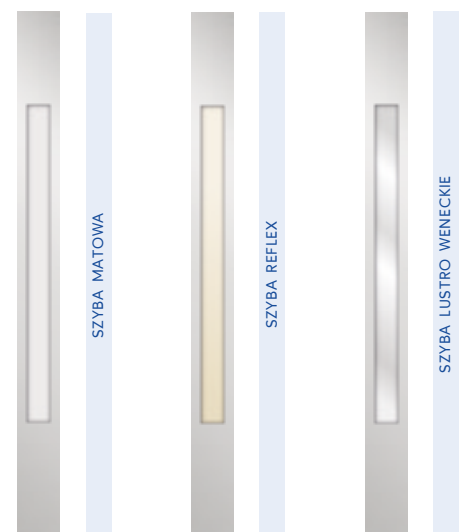

RAMKI DOSTĘPNE W KOLORACH INOX I CZARNYM

	101 MASTER-THERM	72 PREMIUM H PLUS	72 PREMIUM PLUS	72 PREMIUM	72 STANDARD	55 PREMIUM PLUS	55 PREMIUM	55 STANDARD
CENA NETTO ZA KOMPLET	X	4 110	3 820	3 290	3 020	3 320	2 790	2 610
Ud	X	1,2	1,2	1,3	1,5	1,5	1,5	1,6

DOSTĘPNE ROZMIARY: 80N, 80E, 90N, 90E, 100N, 100E

DOPEŁATA DO SZER. 100 - 220,00 PLN

DRZWI W ROZMIARZE 100 DOSTĘPNE TYLKO W KOLORACH OZNACZONYCH \*



G

PRZESZKLENIE S35



RAMKI DOSTĘPNE W KOLORACH INOX I CZARNYM

	101 MASTER-THERM	72 PREMIUM H PLUS	72 PREMIUM PLUS	72 PREMIUM	72 STANDARD	55 PREMIUM PLUS	55 PREMIUM	55 STANDARD
CENA NETTO ZA KOMPLET	5 615	4 110	3 820	3 290	3 020	3 320	2 790	2 610
Ud	0,7	1,2	1,2	1,3	1,5	1,5	1,5	1,6

DOSTĘPNE ROZMIARY: 80N, 80E, 90N, 90E, 100N, 100E  
DRZWI W ROZMIARZE 100 DOSTĘPNE TYLKO W KOLORACH OZNACZONYCH \*

DOPLATA DO SZER. 100 - 220,00 PLN



T41

PRZESZKLENIE S35



RAMKI DOSTĘPNE W KOLORACH INOX I CZARNYM

	101 MASTER-THERM	72 PREMIUM H PLUS	72 PREMIUM PLUS	72 PREMIUM	72 STANDARD	55 PREMIUM PLUS	55 PREMIUM	55 STANDARD
CENA NETTO ZA KOMPLET	5 615	4 110	3 820	3 290	3 020	3 320	2 790	2 610
Ud	0,7	1,2	1,2	1,3	1,5	1,5	1,5	1,6

DOSTĘPNE ROZMIARY: 80N, 80E, 90N, 90E, 100N, 100E  
DRZWI W ROZMIARZE 100 DOSTĘPNE TYLKO W KOLORACH OZNACZONYCH \*

DOPLATA DO SZER. 100 - 220,00 PLN

KOLORY STANDARD

- BIALY \*
- DREWNOPODOBNY BIAŁY
- DĄB BIELONY
- DĄB SONOMA
- DĄB SHEFFIELD
- WINCHESTER \*
- ZŁOTY DĄB \*
- CIEMNY ORZECH \*
- DĄB RUSTICAL
- CIEMNY MAHOŃ \*
- DĄB BAGIENNY \*
- WENGE
- CIEMNY ANTRACYT \*
- ANTRACYT DREWNOPODOBNY \*

KOLOR WENGE DOSTĘPNY DO WYCZERPANIA ZAPASÓW

KOLORY EXCLUSIVE

- BETON
- DĄB SZARY
- CORTEN
- HORIZONTAL
- DREWNOPODOBNY CZARNY







## KOLORY STANDARD

- \*  BIAŁY
-  DREWNOPODOBNY BIAŁY
-  DĄB BIELONY
-  DĄB SONOMA
-  DĄB SHEFFIELD
- \*  WINCHESTER
- \*  ZŁOTY DĄB
- \*  CIEMNY ORZECH
-  DĄB RUSTICAL
-  CIEMNY MAHOŃ
- \*  DĄB BAGIENNY
-  WENGE
- \*  CIEMNY ANTRACYT
- \*  ANTRACYT DREWNOPODOBNY

KOLOR WENGE DOSTĘPNY DO WYCZERPIANIA ZAPASÓW

## KOLORY EXCLUSIVE

-  BETON
-  DĄB SZARY
-  CORTEN
-  HORIZONTAL
-  DREWNOPODOBNY CZARNY

## DRZWI ZEWNĘTRZNE PRZESZKLONE | WZORY NOWOCZESNE

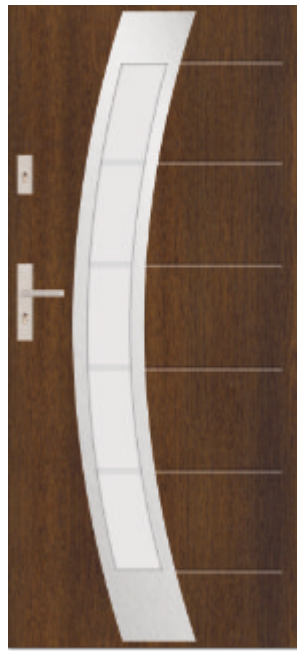

T44

PRZESZKLENIE S42

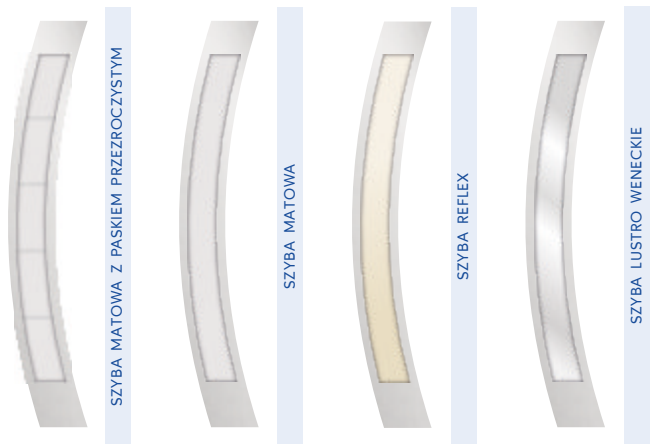

RAMKI DOSTĘPNE W KOLORACH INOX I CZARNYM

	101 MASTER-THERM	72 PREMIUM H PLUS	72 PREMIUM PLUS	72 PREMIUM	72 STANDARD	55 PREMIUM PLUS	55 PREMIUM	55 STANDARD
CENA NETTO ZA KOMPLET	X	4 110	3 820	3 290	3 020	3 320	2 790	2 610
Ud	X	1,2	1,2	1,3	1,5	1,5	1,5	1,6

DOSTĘPNE ROZMIARY: 80N, 80E, 90N, 90E, 100N, 100E

DOPLATA DO SZER. 100 - 220,00 PLN

DRZWI W ROZMIARZE 100 DOSTĘPNE TYLKO W KOLORACH OZNACZONYCH \*

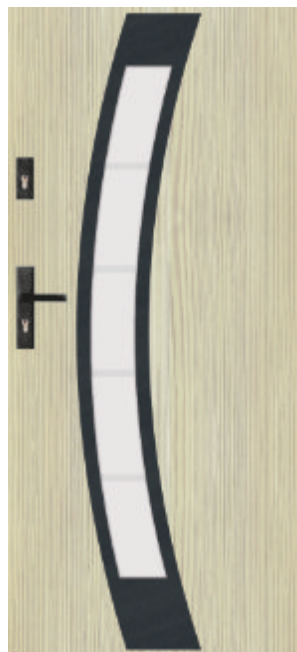

G

PRZESZKLENIE S42

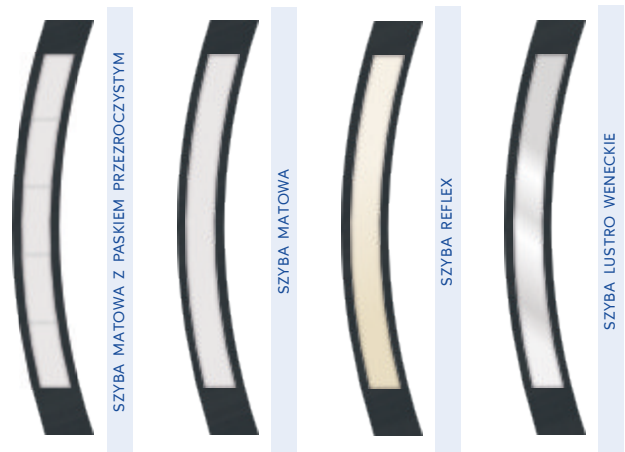

RAMKI DOSTĘPNE W KOLORACH INOX I CZARNYM

	101 MASTER-THERM	72 PREMIUM H PLUS	72 PREMIUM PLUS	72 PREMIUM	72 STANDARD	55 PREMIUM PLUS	55 PREMIUM	55 STANDARD
CENA NETTO ZA KOMPLET	X	4 110	3 820	3 290	3 020	3 320	2 790	2 610
Ud	X	1,2	1,2	1,3	1,5	1,5	1,5	1,6

DOSTĘPNE ROZMIARY: 80N, 80E, 90N, 90E, 100N, 100E

DOPLATA DO SZER. 100 - 220,00 PLN

DRZWI W ROZMIARZE 100 DOSTĘPNE TYLKO W KOLORACH OZNACZONYCH \*

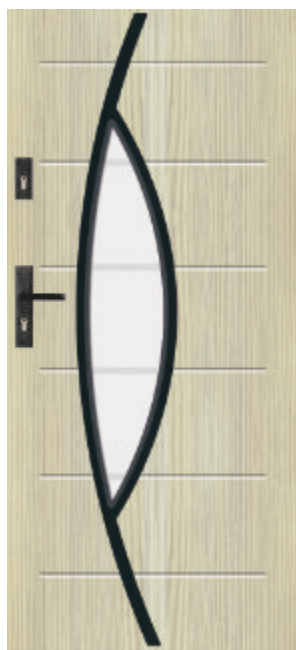

T42

PRZESZKLENIE S40

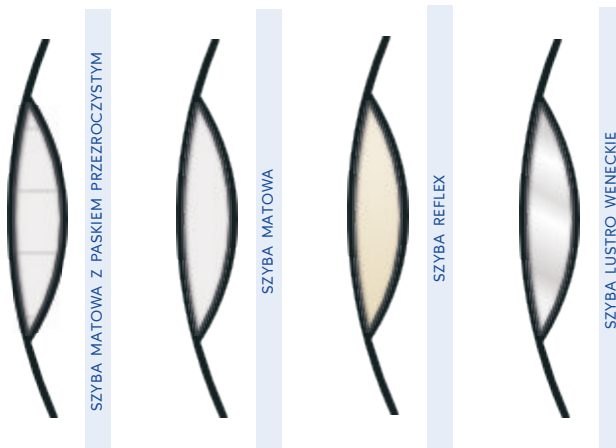

RAMKI DOSTĘPNE W KOLORACH INOX I CZARNYM

	101 MASTER-THERM	72 PREMIUM H PLUS	72 PREMIUM PLUS	72 PREMIUM	72 STANDARD	55 PREMIUM PLUS	55 PREMIUM	55 STANDARD
CENA NETTO ZA KOMPLET	X	4 110	3 820	3 290	3 020	3 320	2 790	2 610
Ud	X	1,2	1,2	1,3	1,5	1,5	1,5	1,6

DOSTĘPNE ROZMIARY: 80N, 80E, 90N, 90E, 100N, 100E  
DRZWI W ROZMIARZE 100 DOSTĘPNE TYLKO W KOLORACH OZNACZONYCH \*

DOPLATA DO SZER. 100 - 220,00 PLN



G

PRZESZKLENIE S40

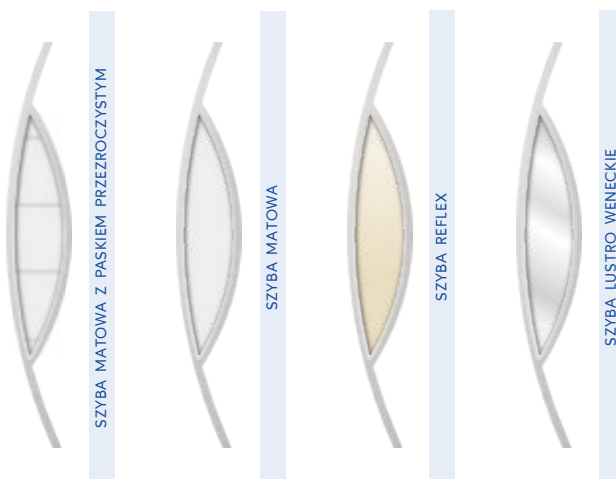

RAMKI DOSTĘPNE W KOLORACH INOX I CZARNYM

	101 MASTER-THERM	72 PREMIUM H PLUS	72 PREMIUM PLUS	72 PREMIUM	72 STANDARD	55 PREMIUM PLUS	55 PREMIUM	55 STANDARD
CENA NETTO ZA KOMPLET	X	4 110	3 820	3 290	3 020	3 320	2 790	2 610
Ud	X	1,2	1,2	1,3	1,5	1,5	1,5	1,6

DOSTĘPNE ROZMIARY: 80N, 80E, 90N, 90E, 100N, 100E  
DRZWI W ROZMIARZE 100 DOSTĘPNE TYLKO W KOLORACH OZNACZONYCH \*

DOPLATA DO SZER. 100 - 220,00 PLN

KOLORY STANDARD

- BIAŁY \*
- DREWNOPODOBNY BIAŁY
- DĄB BIELONY
- DĄB SONOMA
- DĄB SHEFFIELD
- WINCHESTER \*
- ZŁOTY DĄB \*
- CIEMNY ORZECH \*
- DĄB RUSTICAL
- CIEMNY MAHOŃ
- DĄB BAGIENNY \*
- WENGE
- CIEMNY ANTRACYT \*
- ANTRACYT DREWNOPODOBNY \*

KOLOR WENGE DOSTĘPNY DO WYCZERPIANIA ZAPASÓW

KOLORY EXCLUSIVE

- BETON
- DĄB SZARY
- CORTEN
- HORIZONTAL
- DREWNOPODOBNY CZARNY

## KOLORY STANDARD

- \*  BIAŁY
  -  DREWNOPODOBNY BIAŁY
  -  DĄB BIELONY
  -  DĄB SONOMA
  -  DĄB SHEFFIELD
  - \*  WINCHESTER
  - \*  ZŁOTY DĄB
  - \*  CIEMNY ORZECH
  -  DĄB RUSTICAL
  -  CIEMNY MAHOŃ
  - \*  DĄB BAGIENNY
  -  WENGE
  - \*  CIEMNY ANTRACYT
  - \*  ANTRACYT DREWNOPODOBNY
- KOLOR WENGE DOSTĘPNY DO WYCZERPIANIA ZAPASÓW
- ## KOLORY EXCLUSIVE
-  BETON
  -  DĄB SZARY
  -  CORTEN
  -  HORIZONTAL
  -  DREWNOPODOBNY CZARNY

## DRZWI ZEWNĘTRZNE PRZESZKLONE | WZORY NOWOCZESNE



T21

PRZESZKLENIE S31

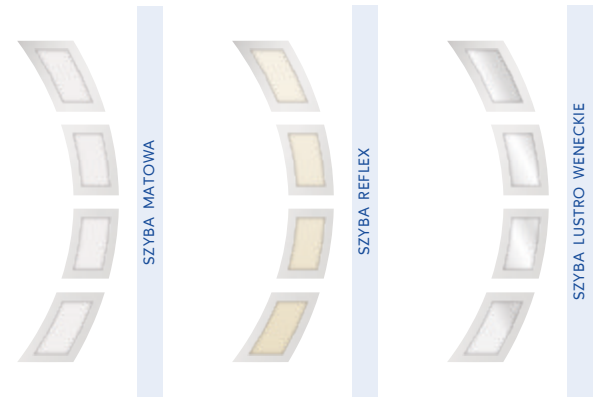

RAMKI DOSTĘPNE W KOLORACH INOX I CZARNYM

	101 MASTER-THERM	72 PREMIUM H PLUS	72 PREMIUM PLUS	72 PREMIUM	72 STANDARD	55 PREMIUM PLUS	55 PREMIUM	55 STANDARD
CENA NETTO ZA KOMPLET	X	4 110	3 820	3 290	3 020	3 320	2 790	2 610
Ud	X	1,2	1,2	1,3	1,5	1,5	1,5	1,6

DOSTĘPNE ROZMIARY: 80N, 80E, 90N, 90E, 100N, 100E

DRZWI W ROZMIARZE 100 DOSTĘPNE TYLKO W KOLORACH OZNACZONYCH \*

DOPLATA DO SZER. 100 - 220,00 PLN



G

PRZESZKLENIE S31

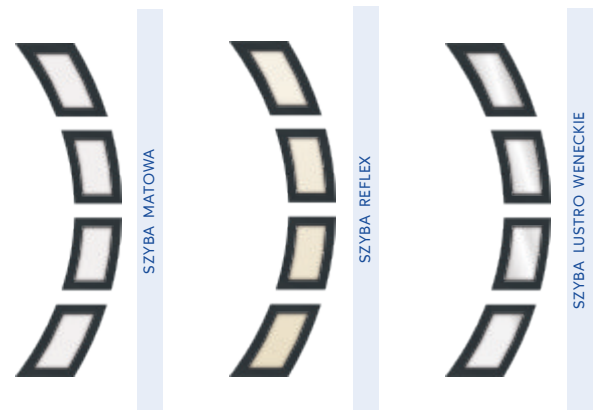

RAMKI DOSTĘPNE W KOLORACH INOX I CZARNYM

	101 MASTER-THERM	72 PREMIUM H PLUS	72 PREMIUM PLUS	72 PREMIUM	72 STANDARD	55 PREMIUM PLUS	55 PREMIUM	55 STANDARD
CENA NETTO ZA KOMPLET	X	4 110	3 820	3 290	3 020	3 320	2 790	2 610
Ud	X	1,2	1,2	1,3	1,5	1,5	1,5	1,6

DOSTĘPNE ROZMIARY: 80N, 80E, 90N, 90E, 100N, 100E

DRZWI W ROZMIARZE 100 DOSTĘPNE TYLKO W KOLORACH OZNACZONYCH \*

DOPLATA DO SZER. 100 - 220,00 PLN



T41

PRZESZKLENIE S45

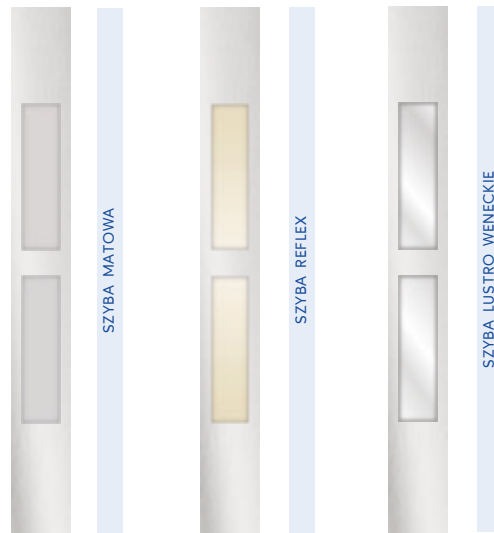

RAMKI DOSTĘPNE W KOLORACH INOX I CZARNYM

	101 MASTER-THERM	72 PREMIUM H PLUS	72 PREMIUM PLUS	72 PREMIUM	72 STANDARD	55 PREMIUM PLUS	55 PREMIUM	55 STANDARD
CENA NETTO ZA KOMPLET	X	4 110	3 820	3 290	3 020	3 320	2 790	2 610
Ud	X	1,2	1,2	1,3	1,5	1,5	1,5	1,6

DOSTĘPNE ROZMIARY: 80N, 80E, 90N, 90E, 100N, 100E

DRZWI W ROZMIARZE 100 DOSTĘPNE TYLKO W KOLORACH OZNACZONYCH \*

DOPLATA DO SZER. 100 - 220,00 PLN



G

PRZESZKLENIE S45

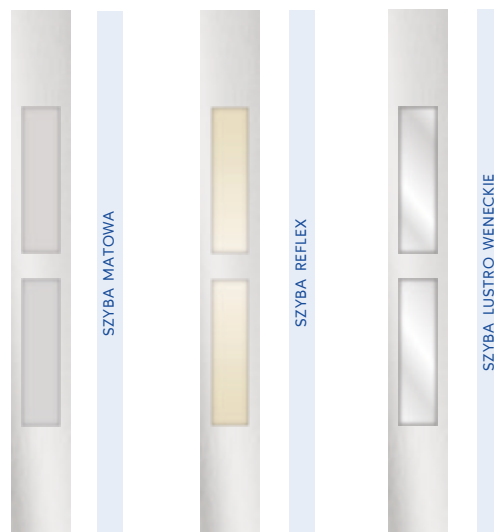

RAMKI DOSTĘPNE W KOLORACH INOX I CZARNYM

	101 MASTER-THERM	72 PREMIUM H PLUS	72 PREMIUM PLUS	72 PREMIUM	72 STANDARD	55 PREMIUM PLUS	55 PREMIUM	55 STANDARD
CENA NETTO ZA KOMPLET	X	4 110	3 820	3 290	3 020	3 320	2 790	2 610
Ud	X	1,2	1,2	1,3	1,5	1,5	1,5	1,6

DOSTĘPNE ROZMIARY: 80N, 80E, 90N, 90E, 100N, 100E

DRZWI W ROZMIARZE 100 DOSTĘPNE TYLKO W KOLORACH OZNACZONYCH \*

DOPLATA DO SZER. 100 - 220,00 PLN

KOLORY STANDARD



KOLOR WENGE DOSTĘPNY DO WYCZERPIANIA ZAPASÓW

KOLORY EXCLUSIVE

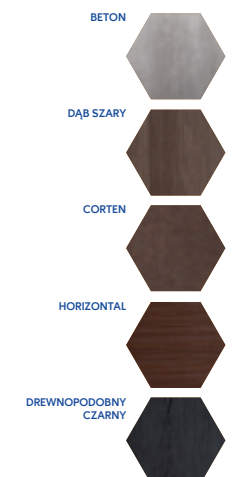







## KOLORY STANDARD

- \*  BIAŁY
-  DREWNOPODOBNY BIAŁY
-  DĄB BIELONY
-  DĄB SONOMA
-  DĄB SHEFFIELD
- \*  WINCHESTER
- \*  ZŁOTY DĄB
- \*  CIEMNY ORZECH
-  DĄB RUSTICAL
-  CIEMNY MAHOŃ
- \*  DĄB BAGIENNY
-  WENGE
- \*  CIEMNY ANTRACYT
- \*  ANTRACYT DREWNOPODOBNY

KOLOR WENGE DOSTĘPNY DO WYCZERPIANIA ZAPASÓW

## KOLORY EXCLUSIVE

-  BETON
-  DĄB SZARY
-  CORTEN
-  HORIZONTAL
-  DREWNOPODOBNY CZARNY

## DRZWI ZEWNĘTRZNE PRZESZKLONE | WZORY NOWOCZESNE



T21

PRZESZKLENIE S34



RAMKI DOSTĘPNE W KOLORACH INOX I CZARNYM

	101 MASTER-THERM	72 PREMIUM H PLUS	72 PREMIUM PLUS	72 PREMIUM	72 STANDARD	55 PREMIUM PLUS	55 PREMIUM	55 STANDARD
CENA NETTO ZA KOMPLET	X	4 110	3 820	3 290	3 020	3 320	2 790	2 610
Ud	X	1,2	1,2	1,3	1,5	1,5	1,5	1,6

DOSTĘPNE ROZMIARY: 80N, 80E, 90N, 90E, 100N, 100E

DRZWI W ROZMIARZE 100 DOSTĘPNE TYLKO W KOLORACH OZNACZONYCH \*

DOPLATA DO SZER. 100 - 220,00 PLN



G

PRZESZKLENIE S34



RAMKI DOSTĘPNE W KOLORACH INOX I CZARNYM

	101 MASTER-THERM	72 PREMIUM H PLUS	72 PREMIUM PLUS	72 PREMIUM	72 STANDARD	55 PREMIUM PLUS	55 PREMIUM	55 STANDARD
CENA NETTO ZA KOMPLET	5 615	4 110	3 820	3 290	3 020	3 320	2 790	2 610
Ud	0,7	1,2	1,2	1,3	1,5	1,5	1,5	1,6

DOSTĘPNE ROZMIARY: 80N, 80E, 90N, 90E, 100N, 100E

DRZWI W ROZMIARZE 100 DOSTĘPNE TYLKO W KOLORACH OZNACZONYCH \*

DOPLATA DO SZER. 100 - 220,00 PLN



T20



S06



S07



S08

Uwaga: ramki PVC nie występują w kolorze dąb bielony, dąb sonoma, dąb sheffield oraz w kolorach exclusive

	101 MASTER-THERM	72 PREMIUM H PLUS	72 PREMIUM PLUS	72 PREMIUM	72 STANDARD	55 PREMIUM PLUS	55 PREMIUM	55 STANDARD
CENA NETTO ZA KOMPLET	X	3 480	3 190	2 660	2 390	2 690	2 160	1 980
Ud	X	1,2	1,2	1,3	1,5	1,5	1,5	1,6

DOSTĘPNE ROZMIARY: 80N, 80E, 90N, 90E, 100N, 100E  
DRZWI W ROZMIARZE 100 DOSTĘPNE TYLKO W KOLORACH OZNACZONYCH \*

DOPLATA DO SZER. 100 - 220,00 PLN



T20



S16



S17



S18

Uwaga: ramki PVC nie występują w kolorze dąb bielony, dąb sonoma, dąb sheffield oraz w kolorach exclusive

	101 MASTER-THERM	72 PREMIUM H PLUS	72 PREMIUM PLUS	72 PREMIUM	72 STANDARD	55 PREMIUM PLUS	55 PREMIUM	55 STANDARD
CENA NETTO ZA KOMPLET	X	3 580	3 290	2 760	2 490	2 790	2 260	2 080
Ud	X	1,2	1,2	1,3	1,5	1,5	1,5	1,6

DOSTĘPNE ROZMIARY: 80N, 80E, 90N, 90E, 100N, 100E  
DRZWI W ROZMIARZE 100 DOSTĘPNE TYLKO W KOLORACH OZNACZONYCH \*

DOPLATA DO SZER. 100 - 220,00 PLN

KOLORY STANDARD

- BIAŁY \*
- DREWNOPODOBNY BIAŁY
- DĄB BIELONY
- DĄB SONOMA
- DĄB SHEFFIELD
- WINCHESTER \*
- ZŁOTY DĄB \*
- CIEMNY ORZECH \*
- DĄB RUSTICAL
- CIEMNY MAHOŃ
- DĄB BAGIENNY \*
- WENGE
- CIEMNY ANTRACYT \*
- ANTRACYT DREWNOPODOBNY \*

KOLOR WENGE DOSTĘPNY DO WYCZERPIANIA ZAPASÓW

KOLORY EXCLUSIVE





- BETON
- DĄB SZARY
- CORTEN
- HORIZONTAL
- DREWNOPODOBNY CZARNY

## KOLORY STANDARD

- \*  BIAŁY
-  DREWNOPODOBNY BIAŁY
-  DĄB BIELONY
-  DĄB SONOMA
-  DĄB SHEFFIELD
- \*  WINCHESTER
- \*  ZŁOTY DĄB
- \*  CIEMNY ORZECH
-  DĄB RUSTICAL
-  CIEMNY MAHOŃ
- \*  DĄB BAGIENNY
-  WENGE
- \*  CIEMNY ANTRACYT
- \*  ANTRACYT DREWNOPODOBNY

KOLOR WENGE DOSTĘPNY DO WYCZERPIANIA ZAPASÓW

## KOLORY EXCLUSIVE

-  BETON
-  DĄB SZARY
-  CORTEN
-  HORIZONTAL
-  DREWNOPODOBNY CZARNY

## DRZWI ZEWNĘTRZNE PRZESZKLONE | WZORY KLASYCZNE



T26



S06



S07



S08

Uwaga: ramki PVC nie występują w kolorze dąb bielony, dąb sonoma, dąb sheffield oraz w kolorach exclusive

	101 MASTER-THERM	72 PREMIUM H PLUS	72 PREMIUM PLUS	72 PREMIUM	72 STANDARD	55 PREMIUM PLUS	55 PREMIUM	55 STANDARD
CENA NETTO ZA KOMPLET	X	3 480	3 190	2 660	2 390	2 690	2 160	1 980
Ud	X	1,2	1,2	1,3	1,5	1,5	1,5	1,6

DOSTĘPNE ROZMIARY: 80N, 80E, 90N, 90E, 100N, 100E

DRZWI W ROZMIARZE 100 DOSTĘPNE TYLKO W KOLORACH OZNACZONYCH \*

DOPLATA DO SZER. 100 - 220,00 PLN



T26



S16



S17



S18

Uwaga: ramki PVC nie występują w kolorze dąb bielony, dąb sonoma, dąb sheffield oraz w kolorach exclusive

	101 MASTER-THERM	72 PREMIUM H PLUS	72 PREMIUM PLUS	72 PREMIUM	72 STANDARD	55 PREMIUM PLUS	55 PREMIUM	55 STANDARD
CENA NETTO ZA KOMPLET	X	3 580	3 290	2 760	2 490	2 790	2 260	2 080
Ud	X	1,2	1,2	1,3	1,5	1,5	1,5	1,6

DOSTĘPNE ROZMIARY: 80N, 80E, 90N, 90E, 100N, 100E

DRZWI W ROZMIARZE 100 DOSTĘPNE TYLKO W KOLORACH OZNACZONYCH \*

DOPLATA DO SZER. 100 - 220,00 PLN



T29



S06



S07



S08

Uwaga: ramki PVC nie występują w kolorze dąb bielony, dąb sonoma, dąb sheffield oraz w kolorach exclusive

	101 MASTER-THERM	72 PREMIUM H PLUS	72 PREMIUM PLUS	72 PREMIUM	72 STANDARD	55 PREMIUM PLUS	55 PREMIUM	55 STANDARD
CENA NETTO ZA KOMPLET	X	3 480	3 190	2 660	2 390	2 690	2 160	1 980
Ud	X	1,2	1,2	1,3	1,5	1,5	1,5	1,6

DOSTĘPNE ROZMIARY: 80N, 80E, 90N, 90E, 100N, 100E  
DRZWI W ROZMIARZE 100 DOSTĘPNE TYLKO W KOLORACH OZNACZONYCH \*

DOPLATA DO SZER. 100 - 220,00 PLN



T29



S16



S17



S18

Uwaga: ramki PVC nie występują w kolorze dąb bielony, dąb sonoma, dąb sheffield oraz w kolorach exclusive

	101 MASTER-THERM	72 PREMIUM H PLUS	72 PREMIUM PLUS	72 PREMIUM	72 STANDARD	55 PREMIUM PLUS	55 PREMIUM	55 STANDARD
CENA NETTO ZA KOMPLET	X	3 580	3 290	2 760	2 490	2 790	2 260	2 080
Ud	X	1,2	1,2	1,3	1,5	1,5	1,5	1,6

DOSTĘPNE ROZMIARY: 80N, 80E, 90N, 90E, 100N, 100E  
DRZWI W ROZMIARZE 100 DOSTĘPNE TYLKO W KOLORACH OZNACZONYCH \*

DOPLATA DO SZER. 100 - 220,00 PLN

KOLORY STANDARD

- BIAŁY \*
- DREWNOPODOBNY BIAŁY
- DĄB BIELONY
- DĄB SONOMA
- DĄB SHEFFIELD
- WINCHESTER \*
- ZŁOTY DĄB \*
- CIEMNY ORZECH \*
- DĄB RUSTICAL
- CIEMNY MAHOŃ
- DĄB BAGIENNY \*
- WENGE
- CIEMNY ANTRACYT \*
- ANTRACYT DREWNOPODOBNY \*

KOLOR WENGE DOSTĘPNY DO WYCZERPIANIA ZAPASÓW

KOLORY EXCLUSIVE

- BETON
- DĄB SZARY
- CORTEN
- HORIZONTAL
- DREWNOPODOBNY CZARNY







DRZWI ZEWNĘTRZNE

---





Z APLIKACJAMI

KOLORY STANDARD

- \*  BIAŁY
-  DREWNOPODOBNY BIAŁY
-  DĄB BIELONY
-  DĄB SONOMA
-  DĄB SHEFFIELD
- \*  WINCHESTER
- \*  ZŁOTY DĄB
- \*  CIEMNY ORZECH
-  DĄB RUSTICAL
-  CIEMNY MAHOŃ
- \*  DĄB BAGIENNY
-  WENGE
- \*  CIEMNY ANTRACYT
- \*  ANTRACYT DREWNOPODOBNY

KOLOR WENGE DOSTĘPNY DO WYCZERPANIA ZAPASÓW

KOLORY EXCLUSIVE

-  BETON
-  DĄB SZARY
-  CORTEN
-  HORIZONTAL
-  DREWNOPODOBNY CZARNY



G  
A21



G  
A5



T45  
A22



T43  
A4

	101 MASTER- THERM	72 PREMIUM H PLUS	72 PREMIUM PLUS	72 PREMIUM	72 STANDARD	55 PREMIUM PLUS	55 PREMIUM	55 STANDARD
CENA NETTO ZA KOMPLET	4 745	3 360	3 070	2 540	2 270	2 570	2 040	1 860
Ud	0,6	1,0	1,0	1,2	1,3	1,2	1,2	1,4

DOSTĘPNE ROZMIARY: 80N, 80E, 90N, 90E, 100N, 100E  
DRZWI W ROZMIARZE 100 DOSTĘPNE TYLKO W KOLORACH OZNACZONYCH \*

DOPLATA DO SZER. 100 - 220,00 PLN

CENY PODANE SĄ DLA WERSJI JEDNOSTRONNEJ. PRZY ZAMÓWIENIU WERSJI DWUSTRONNEJ DOPLATA W WYSOKOŚCI 200,00 PLN



G  
A11

T41  
A1



G  
A9

T45  
A2

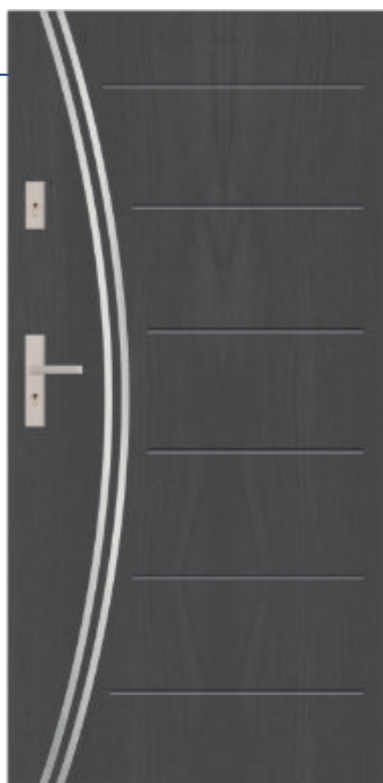

KOLORY STANDARD

- BIAŁY \*
- DREWNOPODOBNY BIAŁY
- DĄB BIELONY
- DĄB SONOMA
- DĄB SHEFFIELD
- WINCHESTER \*
- ZŁOTY DĄB \*
- CIEMNY ORZECH \*
- DĄB RUSTICAL
- CIEMNY MAHOŃ
- DĄB BAGIENNY \*
- WENGE
- CIEMNY ANTRACYT \*
- ANTRACYT DREWNOPODOBNY \*

KOLOR WENGE DOSTĘPNY DO WYCZERPANIA ZAPASÓW

KOLORY EXCLUSIVE

- BETON
- DĄB SZARY
- CORTEN
- HORIZONTAL
- DREWNOPODOBNY CZARNY

	101 MASTER-THERM	72 PREMIUM H PLUS	72 PREMIUM PLUS	72 PREMIUM	72 STANDARD	55 PREMIUM PLUS	55 PREMIUM	55 STANDARD
CENA NETTO ZA KOMPLET	4 745	3 360	3 070	2 540	2 270	2 570	2 040	1 860
Ud	0,6	1,0	1,0	1,2	1,3	1,2	1,2	1,4

DOSTĘPNE ROZMIARY: 80N, 80E, 90N, 90E, 100N, 100E  
DRZWI W ROZMIARZE 100 DOSTĘPNE TYLKO W KOLORACH OZNACZONYCH \*

DOPLATA DO SZER. 100 - 220,00 PLN

CENY PODANE SĄ DLA WERSJI JEDNOSTRONNEJ. PRZY ZAMÓWIENIU WERSJI DWUSTRONNEJ DOPLATA W WYSOKOŚCI 200,00 PLN







KOLORY STANDARD

- \*  BIAŁY
-  DREWNOPODOBNY BIAŁY
-  DĄB BIELONY
-  DĄB SONOMA
-  DĄB SHEFFIELD
- \*  WINCHESTER
- \*  ŻŁOTY DĄB
- \*  CIEMNY ORZECH
-  DĄB RUSTICAL
-  CIEMNY MAHOŃ
- \*  DĄB BAGIENNY
-  WENGE
- \*  CIEMNY ANTRACYT
- \*  ANTRACYT DREWNOPODOBNY

KOLOR WENGE DOSTĘPNY DO WYCZERPANIA ZAPASÓW

KOLORY EXCLUSIVE

-  BETON
-  DĄB SZARY
-  CORTEN
-  HORIZONTAL
-  DREWNOPODOBNY CZARNY



G  
A3

G  
A10



G  
A7

G  
A8



	101 MASTER- THERM	72 PREMIUM H PLUS	72 PREMIUM PLUS	72 PREMIUM	72 STANDARD	55 PREMIUM PLUS	55 PREMIUM	55 STANDARD
CENA NETTO ZA KOMPLET	4 745	3 360	3 070	2 540	2 270	2 570	2 040	1 860
Ud	0,6	1,0	1,0	1,2	1,3	1,2	1,2	1,4

DOSTĘPNE ROZMIARY: 80N, 80E, 90N, 90E, 100N, 100E  
DRZWI W ROZMIARZE 100 DOSTĘPNE TYLKO W KOLORACH OZNACZONYCH \*

DOPLATA DO SZER. 100 - 220,00 PLN

CENY PODANE SĄ DLA WERSJI JEDNOSTRONNEJ. PRZY ZAMÓWIENIU WERSJI DWUSTRONNEJ DOPLATA W WYSOKOŚCI 200,00 PLN



DRZWI ZEWNĘTRZNE

---

**PEŁNE**





## DRZWI ZEWNĘTRZNE PEŁNE | WZORY NOWOCZESNE

### KOLORY STANDARD

- \*  BIAŁY
-  DREWNOPODOBNY BIAŁY
-  DĄB BIELONY
-  DĄB SONOMA
-  DĄB SHEFFIELD
- \*  WINCHESTER
- \*  ŻŁOTY DĄB
- \*  CIEMNY ORZECH
-  DĄB RUSTICAL
-  CIEMNY MAHOŃ
- \*  DĄB BAGIENNY
-  WENGE
- \*  CIEMNY ANTRACYT
- \*  ANTRACYT DREWNOPODOBNY

KOLOR WENGE DOSTĘPNY DO WYCZERPANIA ZAPASÓW

### KOLORY EXCLUSIVE

-  BETON
-  DĄB SZARY
-  CORTEN
-  HORIZONTAL
-  DREWNOPODOBNY CZARNY



T46



T50



T52



T59

	101 MASTER-THERM	72 PREMIUM H PLUS	72 PREMIUM PLUS	72 PREMIUM	72 STANDARD	55 PREMIUM PLUS	55 PREMIUM	55 STANDARD
CENA NETTO ZA KOMPLET	4 515	3 130	2 840	2 310	2 040	2 340	1 810	1 630
Ud	0,6	1,0	1,0	1,2	1,3	1,2	1,2	1,4

DOSTĘPNE ROZMIARY: 80N, 80E, 90N, 90E, 100N, 100E  
DRZWI W ROZMIARZE 100 DOSTĘPNE TYLKO W KOLORACH OZNACZONYCH \*

DOPLATA DO SZER. 100 - 220,00 PLN



T51



T58



T53



T47

KOLORY STANDARD

- BIAŁY \*
- DREWNOPODOBNY BIAŁY
- DĄB BIELONY
- DĄB SONOMA
- DĄB SHEFFIELD
- WINCHESTER \*
- ZŁOTY DĄB \*
- CIEMNY ORZECH \*
- DĄB RUSTICAL
- CIEMNY MAHOŃ
- DĄB BAGIENNY \*
- WENGE
- CIEMNY ANTRACYT \*
- ANTRACYT DREWNOPODOBNY \*

KOLOR WENGE DOSTĘPNY DO WYCZERPANIA ZAPASÓW

KOLORY EXCLUSIVE

- BETON
- DĄB SZARY
- CORTEN
- HORIZONTAL
- DREWNOPODOBNY CZARNY

	101 MASTER-THERM	72 PREMIUM H PLUS	72 PREMIUM PLUS	72 PREMIUM	72 STANDARD	55 PREMIUM PLUS	55 PREMIUM	55 STANDARD
CENA NETTO ZA KOMPLET	4 515	3 130	2 840	2 310	2 040	2 340	1 810	1 630
Ud	0,6	1,0	1,0	1,2	1,3	1,2	1,2	1,4

DOSTĘPNE ROZMIARY: 80N, 80E, 90N, 90E, 100N, 100E  
DRZWI W ROZMIARZE 100 DOSTĘPNE TYLKO W KOLORACH OZNACZONYCH \*

DOPLATA DO SZER. 100 - 220,00 PLN







KOLORY STANDARD

- \*  BIAŁY
-  DREWNOPODOBNY BIAŁY
-  DĄB BIELONY
-  DĄB SONOMA
-  DĄB SHEFFIELD
- \*  WINCHESTER
- \*  ZŁOTY DĄB
- \*  CIEMNY ORZECH
-  DĄB RUSTICAL
-  CIEMNY MAHOŃ
- \*  DĄB BAGIENNY
-  WENGE
- \*  CIEMNY ANTRACYT
- \*  ANTRACYT DREWNOPODOBNY

KOLOR WENGE DOSTĘPNY DO WYCZERPIANIA ZAPASÓW

KOLORY EXCLUSIVE

-  BETON
-  DĄB SZARY
-  CORTEN
-  HORIZONTAL
-  DREWNOPODOBNY CZARNY



T43

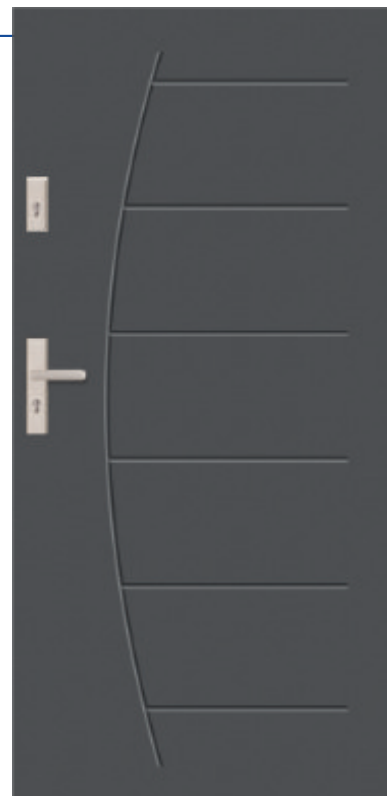

T44



T41

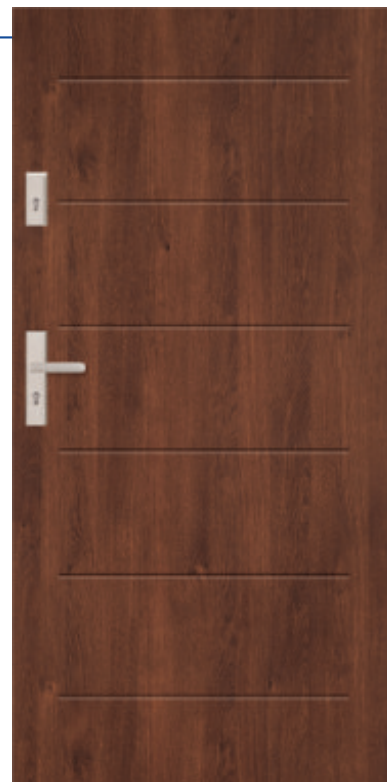

T42

	101 MASTER-THERM	72 PREMIUM H PLUS	72 PREMIUM PLUS	72 PREMIUM	72 STANDARD	55 PREMIUM PLUS	55 PREMIUM	55 STANDARD
CENA NETTO ZA KOMPLET	4 515	3 130	2 840	2 310	2 040	2 340	1 810	1 630
Ud	0,6	1,0	1,0	1,2	1,3	1,2	1,2	1,4

DOSTĘPNE ROZMIARY: 80N, 80E, 90N, 90E, 100N, 100E  
DRZWI W ROZMIARZE 100 DOSTĘPNE TYLKO W KOLORACH OZNACZONYCH \*

DOPLATA DO SZER. 100 - 220,00 PLN





T48



T49

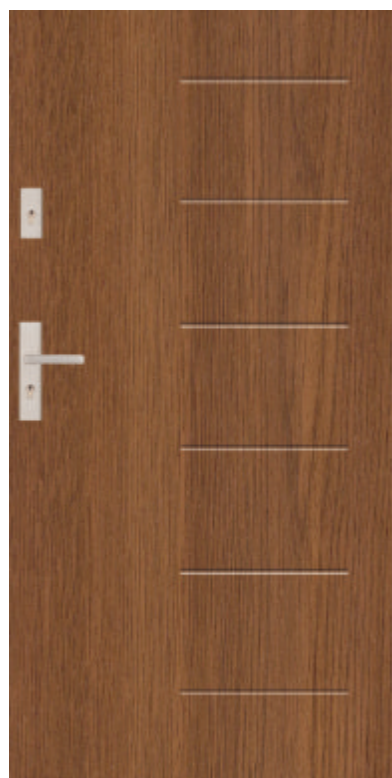

T54



G

	101 MASTER- THERM	72 PREMIUM H PLUS	72 PREMIUM PLUS	72 PREMIUM	72 STANDARD	55 PREMIUM PLUS	55 PREMIUM	55 STANDARD
CENA NETTO ZA KOMPLET	4 515	3 130	2 840	2 310	2 040	2 340	1 810	1 630
Ud	0,6	1,0	1,0	1,2	1,3	1,2	1,2	1,4

DOSTĘPNE ROZMIARY: 80N, 80E, 90N, 90E, 100N, 100E  
DRZWI W ROZMIARZE 100 DOSTĘPNE TYLKO W KOLORACH OZNACZONYCH \*

DOPLATA DO SZER. 100 - 220,00 PLN

KOLORY STANDARD

- BIALY \*
- DREWNOPODOBNY BIAŁY
- DĄB BIELONY
- DĄB SONOMA
- DĄB SHEFFIELD
- WINCHESTER \*
- ZŁOTY DĄB \*
- CIEMNY ORZECH \*
- DĄB RUSTICAL
- CIEMNY MAHOŃ
- DĄB BAGIENNY \*
- WENGE
- CIEMNY ANTRACYT \*
- ANTRACYT DREWNOPODOBNY \*

KOLOR WENGE DOSTĘPNY DO WYCZERPANIA ZAPASÓW

KOLORY EXCLUSIVE

- BETON
- DĄB SZARY
- CORTEN
- HORIZONTAL
- DREWNOPODOBNY CZARNY





## DRZWI ZEWNĘTRZNE PEŁNE | WZORY KLASYCZNE

### KOLORY STANDARD

- \*  BIAŁY
-  DREWNOPODOBNY BIAŁY
-  DĄB BIELONY
-  DĄB SONOMA
-  DĄB SHEFFIELD
- \*  WINCHESTER
- \*  ZŁOTY DĄB
- \*  CIEMNY ORZECH
-  DĄB RUSTICAL
-  CIEMNY MAHOŃ
- \*  DĄB BAGIENNY
-  WENGE
- \*  CIEMNY ANTRACYT
- \*  ANTRACYT DREWNOPODOBNY

KOLOR WENGE DOSTĘPNY DO WYCZERPANIA ZAPASÓW

### KOLORY EXCLUSIVE

-  BETON
-  DĄB SZARY
-  CORTEN
-  HORIZONTAL
-  DREWNOPODOBNY CZARNY

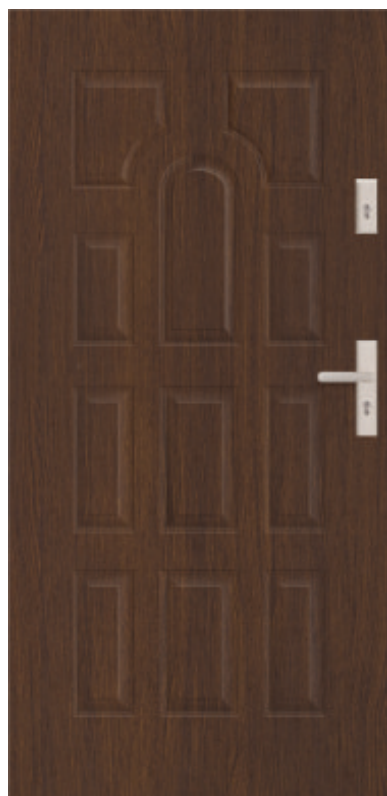

T29



T21



T20



T26

	101 MASTER-THERM	72 PREMIUM H PLUS	72 PREMIUM PLUS	72 PREMIUM	72 STANDARD	55 PREMIUM PLUS	55 PREMIUM	55 STANDARD
CENA NETTO ZA KOMPLET	4 515	3 130	2 840	2 310	2 040	2 340	1 810	1 630
Ud	0,6	1,0	1,0	1,2	1,3	1,2	1,2	1,4

DOSTĘPNE ROZMIARY: 80N, 80E, 90N, 90E, 100N, 100E  
DRZWI W ROZMIARZE 100 DOSTĘPNE TYLKO W KOLORACH OZNACZONYCH \*

DOPLATA DO SZER. 100 - 220,00 PLN

# DRZWI ZEWNĘTRZNE DWUSKRZYDŁOWE

---





## KOLORY STANDARD



KOLOR WENGE DOSTĘPNY DO WYCZERPIANIA ZAPASÓW

## KOLORY EXCLUSIVE

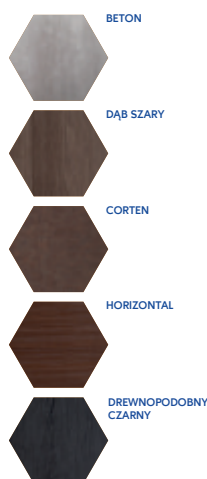

## DRZWI ZEWNĘTRZNE DWUSKRZYDŁOWE | PRZYKŁADY KONFIGURACJI



G

### SKRZYDŁA BIERNE

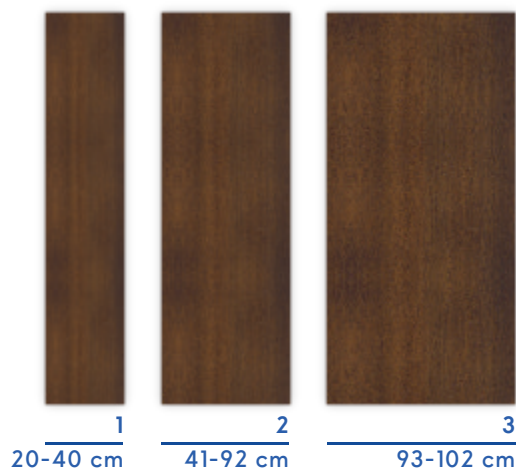

1 20-40 cm      2 41-92 cm      3 93-102 cm

TŁOCZENIE ORAZ PRZESZKLENIE MOŻLIWE DO WYKONANIA W SKRZYDLE BIERNYM O MINIMALNEJ SZEROKOŚCI 350 MM

		72 RC	72 PREMIUM H PLUS	72 PREMIUM PLUS	72 PREMIUM	72 STANDARD	55 PREMIUM PLUS	55 PREMIUM	55 STANDARD
CENA NETTO	SKRZYDŁO BIERNE SZEROKOŚĆ; 20-40 CM	1 500,00	1 800,00	1 750,00	1 650,00	1 500,00	1 500,00	1 400,00	1 300,00
	SKRZYDŁO BIERNE SZEROKOŚĆ; 41-92 CM	1 600,00	1 900,00	1 850,00	1 750,00	1 600,00	1 600,00	1 500,00	1 400,00
	SKRZYDŁO BIERNE SZEROKOŚĆ; 93-102 CM	1 700,00	2 000,00	1 950,00	1 850,00	1 700,00	1 700,00	1 600,00	1 500,00

SKRZYDŁA W ROZMIARZE 100 DOSTĘPNE TYLKO W KOLORACH OZNACZONYCH \*

### SPOSÓB WYCENY KOMPLETU:

SKRZYDŁO CZYNNE [CENA ZG. Z CENNIKIEM DRZWI JEDNOSKRZYDŁOWYCH]

UWAGA: PRZY WYBORZE DRZWI DWUSKRZYDŁOWYCH W KLASIE RC2 DO CENY SKRZYDŁA CZYNNEGO NALEŻY DOLICZYĆ DOPLATĘ - 60,00 PLN NETTO

+ SKRZYDŁO BIERNE

+ WYPOSAŻENIE DODATKOWE [ANTABY, NAŚWIETLA, SZYBY I APLIKACJE DO SKRZYDEŁ BIERNYCH]

### SPOSÓB OBLICZANIA SZEROKOŚCI SKRZYDŁA BIERNEGO:

SZEROKOŚĆ SKRZYDŁA BIERNEGO LICZYMY ODEJMUJĄC OD SZEROKOŚCI OTWORU W MURZE SZEROKOŚĆ OTWORU MONTAŻOWEGO DRZWI CZYNNYCH [KATALOG STR. 111] ORAZ 9 MM DLA LISTWY MASKUJĄCEJ UMIEJSCOWIONEJ POMIĘDZY SKRZYDŁEM CZYNNYM A BIERNYM.

### PRZYKŁAD:

OTWÓR W MURZE 1400 MM

- (MINUS) 1021 MM | SZEROKOŚĆ OTWORU MONTAŻOWEGO DLA DRZWI GR. 55 MM NA OŚCIEŻNICY

FD-25/21/B W ROZMIARZE 90E

- (MINUS) 9 MM | LISTWA MASKUJĄCA

= 370 MM | SZEROKOŚĆ SKRZYDŁA BIERNEGO

### UWAGA:

SUGEROWANY LUZ MONTAŻOWY PODAWANY PRZEZ STALPRODUKT-ZAMOŚĆ WYNOŚI 10 MM NA STRONĘ





T43

SKRZYDŁA BIERNE

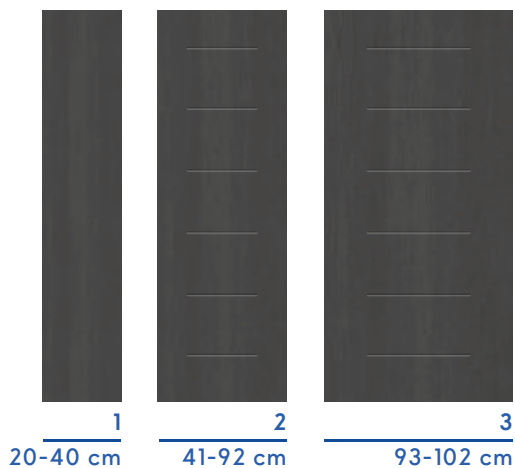

TŁOCZENIE ORAZ PRZESZKLENIE MOŻLIWE DO WYKONANIA W SKRZYDLE BIERNYM O MINIMALNEJ SZEROKOŚCI 350 MM



G A21

SKRZYDŁA BIERNE

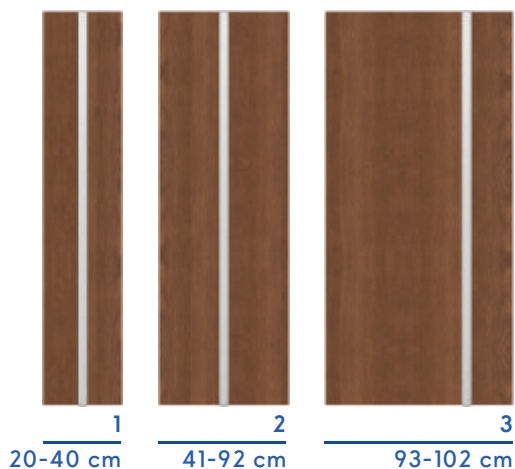

TŁOCZENIE ORAZ PRZESZKLENIE MOŻLIWE DO WYKONANIA W SKRZYDLE BIERNYM O MINIMALNEJ SZEROKOŚCI 350 MM

KOLORY STANDARD



KOLOR WENGE DOSTĘPNY DO WYCZERPANIA ZAPASÓW

KOLORY EXCLUSIVE

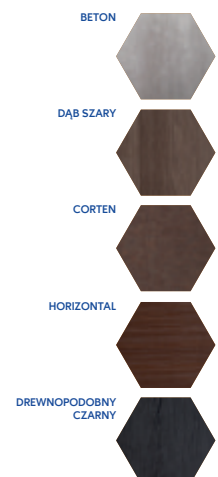





**KOLORY STANDARD**

- \*  BIAŁY
-  DREWNOPODOBNY BIAŁY
-  DĄB BIELONY
-  DĄB SONOMA
-  DĄB SHEFFIELD
- \*  WINCHESTER
- \*  ŻŁOTY DĄB
- \*  CIEMNY ORZECH
-  DĄB RUSTICAL
-  CIEMNY MAHOŃ
- \*  DĄB BAGIENNY
-  WENGE
- \*  CIEMNY ANTRACYT
- \*  ANTRACYT DREWNOPODOBNY

KOLOR WENGE DOSTĘPNY DO WYCZERPIANIA ZAPASÓW

**KOLORY EXCLUSIVE**

-  BETON
-  DĄB SZARY
-  CORTEN
-  HORIZONTAL
-  DREWNOPODOBNY CZARNY



**T41 S33**

SKRZYDŁA BIERNE

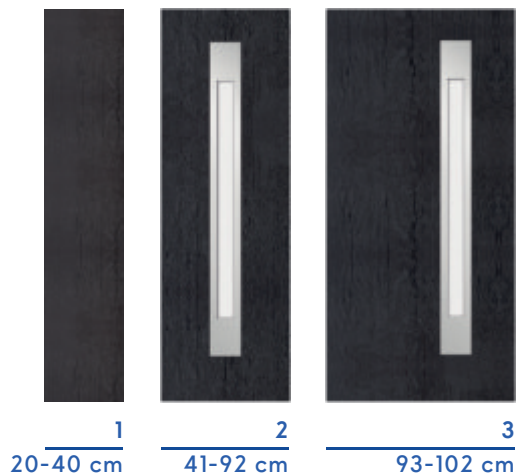

TŁOCZENIE ORAZ PRZESZKLENIE MOŻLIWE DO WYKONANIA W SKRZYDLE BIERNYM O MINIMALNEJ SZEROKOŚCI 350 MM



**T41 S61**

SKRZYDŁA BIERNE

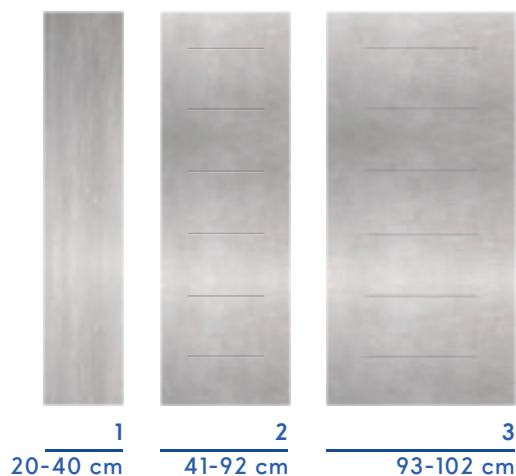

TŁOCZENIE ORAZ PRZESZKLENIE MOŻLIWE DO WYKONANIA W SKRZYDLE BIERNYM O MINIMALNEJ SZEROKOŚCI 350 MM

SKRZYDŁA W ROZMIARZE 100 DOSTĘPNE TYLKO W KOLORACH OZNACZONYCH \*

# DRZWI ZEWNĘTRZNE Z NAŚWIETLAMI

---



KOLORY DOSTĘPNE  
DLA DRZWI O  
GRUBOŚCI 55 MM



ZŁOTY DĄB



CIEMNY ORZECH



DĄB BAGEIENNY



CIEMNY ANTRACYT

OPCJE WYKONANIA

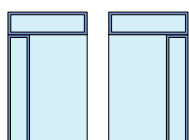
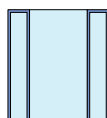
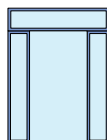

## DRZWI ZEWNĘTRZNE Z NAŚWIETLAMI | CENNIKI NAŚWIETLI DO DRZWI O GR. 55 MM

G A11 | ANTABA



CENA NETTO NAŚWIETLA BOCZNEGO  
WYSOKOŚĆ 2090 MM

RODZAJ SZYBY		PIASKOWANA, REFLEKS, Z PASKAMI PRZEZROCZYSTYMI	LUSTRO WENECKIE	ANTYWŁAMANIOWA BEZPIECZNA P4
SZEROKOŚĆ W MM	200	1073	1172	1205
	300	1225	1367	1362
	400	1377	1562	1518
	500	1528	1756	1675
	600	1680	1951	1832
	700	1831	2146	1989

CENA NETTO NAŚWIETLA GÓRNEGO  
SZYBA PIASKOWANA, REFLEKS, MATOWA Z PASKAMI PRZEZROCZYSTYMI

SZEROKOŚĆ W MM		930	1030	1130	1230	1330	1430	1530	1630	1730	1830
WYSOKOŚĆ W MM	200	677	713	750	787	823	860	896	933	970	1006
	201 - 300	759	802	845	888	931	974	1017	1059	1102	1145
	301 - 400	842	891	940	989	1038	1088	1137	1186	1235	1284
	401 - 500	924	980	1035	1090	1146	1201	1257	1312	1368	1423
	501 - 600	1007	1068	1130	1192	1253	1315	1377	1439	1500	1562
	601 - 700	1089	1157	1225	1293	1361	1429	1497	1565	1633	1701

CENA NETTO NAŚWIETLA GÓRNEGO  
LUSTRO WENECKIE

SZEROKOŚĆ W MM		930	1030	1130	1230	1330	1430	1530	1630	1730	1830
WYSOKOŚĆ W MM	200	730	770	811	852	892	933	974	1014	1055	1096
	201 - 300	831	880	929	978	1027	1076	1126	1175	1224	1273
	301 - 400	933	990	1048	1105	1163	1220	1277	1335	1392	1450
	401 - 500	1035	1100	1166	1232	1298	1363	1429	1495	1561	1627
	501 - 600	1136	1211	1285	1359	1433	1507	1581	1655	1729	1803
	601 - 700	1238	1321	1403	1486	1568	1651	1733	1815	1898	1980

CENA NETTO NAŚWIETLA GÓRNEGO  
SZYBA ANTYWŁAMANIOWA BEZPIECZNA P4

SZEROKOŚĆ W MM		930	1030	1130	1230	1330	1430	1530	1630	1730	1830
WYSOKOŚĆ W MM	200	764	805	846	886	927	968	1009	1049	1090	1131
	201 - 300	851	898	945	993	1040	1087	1134	1181	1228	1275
	301 - 400	938	992	1045	1099	1152	1206	1259	1313	1366	1420
	401 - 500	1026	1085	1145	1205	1265	1325	1385	1445	1505	1564
	501 - 600	1113	1179	1245	1312	1378	1444	1510	1576	1643	1709
	601 - 700	1200	1273	1345	1418	1490	1563	1636	1708	1781	1853



T47



**SPOSÓB WYCENY KOMPLETU:**

DRZWI JEDNO LUB DWUSKRZYDŁOWE Z OŚCIEŻNICĄ STALOWĄ

+ DOPLATA DO OŚCIEŻNICY ALUMINIOWEJ [800,00 PLN NETTO]

+ NAŚWIETLA WG CENNIKA

KOLORY DOSTĘPNE  
DLA DRZWI O  
GRUBOŚCI 55 MM

ZŁOTY DĄB

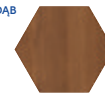

CIEMNY ORZECH



DĄB BAGIENNY



CIEMNY ANTRACYT



OPCJE WYKONANIA

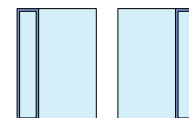
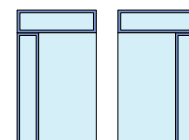
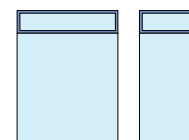
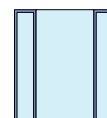
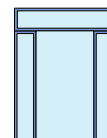

**CENA NETTO NAŚWIETLA GÓRNEGO  
SZYBA PIASKOWANA, REFLEKS, MATOWA Z PASKAMI PRZEZROCZYSTYMI**

	1930	2030	2130	2230	2330	2430	2530	2630	2730	2830	3000	SZEROKOŚĆ W MM	WYSOKOŚĆ W MM
	1043	1080	1116	1153	1189	1226	1263	1299	1336	1372	1435	200	
	1188	1231	1274	1317	1360	1403	1445	1488	1531	1574	1647	201 - 300	
	1333	1383	1432	1481	1530	1579	1628	1678	1727	1776	1860	301 - 400	
	1479	1534	1590	1645	1700	1756	1811	1867	1922	1978	2072	401 - 500	
	1624	1686	1747	1809	1871	1933	1994	2056	2118	2179	2284	501 - 600	
	1769	1837	1905	1973	2041	2109	2177	2245	2313	2381	2497	601 - 700	

**CENA NETTO NAŚWIETLA GÓRNEGO  
LUSTRO WENECKIE**

	1930	2030	2130	2230	2330	2430	2530	2630	2730	2830	3000	SZEROKOŚĆ W MM	WYSOKOŚĆ W MM
	1136	1177	1218	1258	1299	1340	1380	1421	1462	1502	1572	200	
	1322	1371	1420	1469	1518	1567	1616	1665	1714	1763	1846	201 - 300	
	1507	1564	1622	1679	1737	1794	1851	1909	1966	2024	2121	301 - 400	
	1692	1758	1824	1890	1955	2021	2087	2153	2218	2284	2396	401 - 500	
	1878	1952	2026	2100	2174	2248	2322	2396	2470	2545	2671	501 - 600	
	2063	2145	2228	2310	2393	2475	2558	2640	2723	2805	2945	601 - 700	

**CENA NETTO NAŚWIETLA GÓRNEGO  
SZYBA ANTYWŁAMANIOWA BEZPIECZNA P4**

	1930	2030	2130	2230	2330	2430	2530	2630	2730	2830	3000	SZEROKOŚĆ W MM	WYSOKOŚĆ W MM
	1172	1213	1253	1294	1335	1376	1417	1457	1498	1539	1608	200	
	1323	1370	1417	1464	1511	1558	1605	1653	1700	1747	1827	201 - 300	
	1473	1527	1580	1634	1687	1741	1794	1848	1901	1955	2046	301 - 400	
	1624	1684	1744	1804	1864	1924	1983	2043	2103	2163	2265	401 - 500	
	1775	1841	1908	1974	2040	2106	2172	2239	2305	2371	2484	501 - 600	
	1926	1998	2071	2144	2216	2289	2361	2434	2507	2579	2703	601 - 700	

KOLORY DOSTĘPNE  
DLA DRZWI O  
GRUBOŚCI 72 MM



OPCJE WYKONANIA

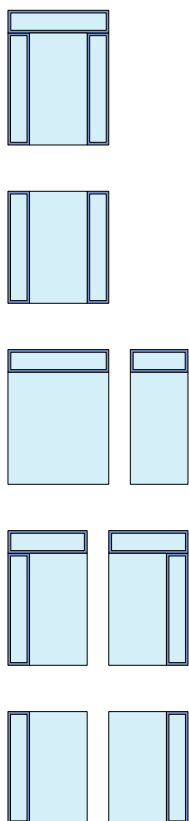

DRZWI ZEWNĘTRZNE Z NAŚWIETLAMI | CENNIKI NAŚWIETLI DO DRZWI O GR. 72 MM

T41 | ANTABA



CENA NETTO NAŚWIETLA BOCZNEGO WYSOKOŚĆ 2090 MM					
RODZAJ SZYBY	PIASKOWANA, Z PASKAMI PRZEZROCZYSTYMI	REFLEKS	LUSTRO WENECKIE	ANTYWŁAMANIOWA BEZPIECZNA P4	
SZEROKOŚĆ W MM	200	1165	1124	1268	1310
	300	1348	1275	1496	1502
	400	1531	1427	1723	1695
	500	1714	1578	1951	1887
	600	1897	1730	2179	2080
	700	2080	1881	2406	2273

CENA NETTO NAŚWIETLA GÓRNEGO SZYBA PIASKOWANA, REFLEKS, MATOWA Z PASKAMI PRZEZROCZYSTYMI												
SZEROKOŚĆ W MM		930	1030	1130	1230	1330	1430	1530	1630	1730	1830	
WYSOKOŚĆ W MM	200	721	762	803	844	884	925	966	1007	1048	1089	
	201 - 300	818	867	915	964	1013	1061	1110	1159	1207	1256	
	301 - 400	915	972	1028	1085	1141	1197	1254	1310	1366	1423	
	401 - 500	1013	1077	1141	1205	1269	1333	1397	1461	1526	1590	
	501 - 600	1110	1182	1254	1326	1397	1469	1541	1613	1685	1757	
	601 - 700	1207	1287	1367	1446	1526	1605	1685	1764	1844	1923	

CENA NETTO NAŚWIETLA GÓRNEGO LUSTRO WENECKIE												
SZEROKOŚĆ W MM		930	1030	1130	1230	1330	1430	1530	1630	1730	1830	
WYSOKOŚĆ W MM	200	776	821	866	911	956	1002	1047	1092	1137	1182	
	201 - 300	893	948	1003	1058	1113	1168	1223	1278	1334	1389	
	301 - 400	1010	1075	1140	1205	1270	1335	1400	1465	1530	1595	
	401 - 500	1128	1202	1277	1352	1427	1502	1577	1651	1726	1801	
	501 - 600	1245	1330	1414	1499	1584	1668	1753	1838	1922	2007	
	601 - 700	1362	1457	1551	1646	1740	1835	1930	2024	2119	2213	

CENA NETTO NAŚWIETLA GÓRNEGO SZYBA ANTYWŁAMANIOWA BEZPIECZNA P4												
SZEROKOŚĆ W MM		930	1030	1130	1230	1330	1430	1530	1630	1730	1830	
WYSOKOŚĆ W MM	200	814	860	906	951	997	1043	1089	1134	1180	1226	
	201 - 300	919	972	1026	1080	1133	1187	1241	1295	1348	1402	
	301 - 400	1023	1085	1146	1208	1270	1331	1393	1455	1517	1578	
	401 - 500	1127	1197	1266	1336	1406	1476	1545	1615	1685	1755	
	501 - 600	1231	1309	1387	1464	1542	1620	1698	1776	1853	1931	
	601 - 700	1335	1421	1507	1593	1679	1764	1850	1936	2022	2107	

G S33



**SPOSÓB WYCENY KOMPLETU:**

DRZWI JEDNO LUB DWUSKRZYDŁOWE Z OŚCIEŻNICĄ STALOWĄ

+ DOPLATA DO OŚCIEŻNICY ALUMINIOWEJ [800,00 PLN NETTO]

+ NAŚWIETLA WG CENNIKA

KOLORY DOSTĘPNE  
DLA DRZWI O  
GRUBOŚCI 72 MM



CENA NETTO NAŚWIETLA GÓRNEGO SZYBA PIASKOWANA, REFLEKS, MATOWA Z PASKAMI PRZEZROCZYSTYMI													
	1930	2030	2130	2230	2330	2430	2530	2630	2730	2830	3000	SZEROKOŚĆ W MM	WYSOKOŚĆ W MM
	1130	1171	1212	1253	1294	1335	1375	1416	1457	1498	1568	200	
	1305	1353	1402	1450	1499	1548	1596	1645	1694	1742	1825	201 - 300	
	1479	1536	1592	1648	1705	1761	1817	1874	1930	1986	2082	301 - 400	
	1654	1718	1782	1846	1910	1974	2038	2102	2167	2231	2340	401 - 500	
	1828	1900	1972	2044	2116	2188	2259	2331	2403	2475	2597	501 - 600	
	2003	2083	2162	2242	2321	2401	2480	2560	2639	2719	2854	601 - 700	

CENA NETTO NAŚWIETLA GÓRNEGO LUSTRO WENECKIE													
	1930	2030	2130	2230	2330	2430	2530	2630	2730	2830	3000	SZEROKOŚĆ W MM	WYSOKOŚĆ W MM
	1228	1273	1318	1363	1408	1453	1499	1544	1589	1634	1711	200	
	1444	1499	1554	1609	1664	1719	1774	1829	1884	1939	2033	201 - 300	
	1660	1725	1790	1854	1919	1984	2049	2114	2179	2244	2354	301 - 400	
	1876	1951	2025	2100	2175	2250	2325	2399	2474	2549	2676	401 - 500	
	2092	2177	2261	2346	2431	2515	2600	2685	2769	2854	2998	501 - 600	
	2308	2402	2497	2592	2686	2781	2875	2970	3064	3159	3320	601 - 700	

CENA NETTO NAŚWIETLA GÓRNEGO SZYBA ANTYWŁAMANIOWA BEZPIECZNA P4													
	1930	2030	2130	2230	2330	2430	2530	2630	2730	2830	3000	SZEROKOŚĆ W MM	WYSOKOŚĆ W MM
	1271	1317	1363	1408	1454	1500	1545	1591	1637	1683	1760	200	
	1456	1509	1563	1617	1671	1724	1778	1832	1885	1939	2030	201 - 300	
	1640	1702	1764	1825	1887	1949	2010	2072	2134	2196	2301	301 - 400	
	1824	1894	1964	2034	2103	2173	2243	2313	2382	2452	2571	401 - 500	
	2009	2087	2164	2242	2320	2398	2475	2553	2631	2709	2841	501 - 600	
	2193	2279	2365	2451	2536	2622	2708	2794	2879	2965	3111	601 - 700	

OPCJE WYKONANIA

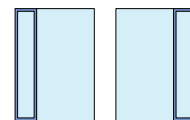
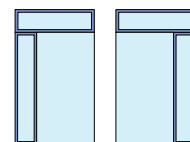
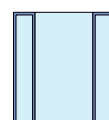
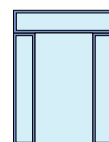





# DRZWI ANTYWŁAMANIOWE

---



---

**BUDOWA**



## SPARK 2 | PRZECIWOŻAROWE - WEWNĘTRZNE

KLASA IZOLACYJNOŚCI AKUSTYCZNEJ



SKRZYDŁO O GRUBOŚCI 55 MM Z TRÓJSTRONNĄ PRZYLGĄ, KTÓREGO KONSTRUKCJA OPARTA JEST NA PEŁNYM DREWNIANYM RAMIAKU, WYKONANE Z OCYNKOWANEJ BLACHY LAMINOWANEJ O GRUBOŚCI 0,6 MM, WYPEŁNIONE WKŁADEM OGNIOCHRONNYM I DŹWIĘKOCHŁONNYM NA BAZIE WEŁNY MINERALNEJ, WYPOSAŻONE W DWIE USZCZELKI - AKUSTYCZNĄ I PĘCZNIEJĄCĄ

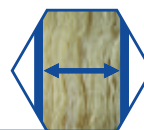

TRZY BOLCE ANTYWYWAŻENIOWE PO STRONIE ZAWIASOWEJ DRZWI

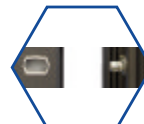

TRZY ZAWIASY TRÓJDZIELNE Z5, W TYM JEDEN SAMOZAMYKAJĄCY



TRZYPUNKTOWY ZAMEK SKŁADAJĄCY SIĘ Z PIĘCIORYGŁOWEGO ZAMKA GŁÓWNEGO ORAZ DWÓCH TRZYRYGŁOWYCH ZAMKÓW DODATKOWYCH



TRZYRYGŁOWY ZAMEK GÓRNY



RYGIEL GÓRNY

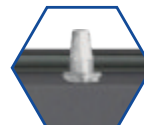

OŚCIEŻNICA STALOWA Z BLACHY OCYNKOWANEJ O GRUBOŚCI 1,5 MM, LAMINOWANA W KOLORZE SKRZYDŁA, WYPOSAŻONA W USZCZELKĘ AKUSTYCZNĄ

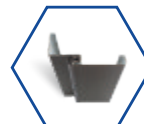

PRÓG STALOWY Z USZCZELKĄ PĘCZNIEJĄCĄ

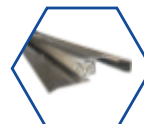

KLAMKA AXA ROYAL FLEX



ATESTOWANE W KLASIE B WKŁADKA I GAŁKO-WKŁADKA W SYSTEMIE JEDNEGO KLUCZA



### DOSTĘPNE MODELE OŚCIEŻNIC

W STANDARDZIE



FD-25/12



FD-25/21/B

ZA DOPLATĄ



FD-25/12 + maskownica



FD-25/12 + portal



KLASA IZOLACYJNOŚCI AKUSTYCZNEJ

## SPARK 1 | PRZECIWPOŻAROWE - WEWNĘTRZNE

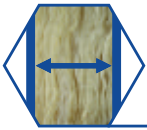

SKRZYDŁO O GRUBOŚCI 55 MM Z TRÓJSTRONNĄ PRZYLGĄ, KTÓREGO KONSTRUKCJA OPARTA JEST NA PEŁNYM DREWNIANYM RAMIAKU, WYKONANE Z OCYNKOWANEJ BLACHY LAMINOWANEJ O GRUBOŚCI 0,6 MM, WYPEŁNIONE WKŁADEM OGNIOCHRONNYM I DŹWIĘKOCHŁONNYM NA BAZIE WEŁNY MINERALNEJ, WYPOSAŻONE W DWIE USZCZELKI - AKUSTYCZNĄ I PĘCZNIEJĄCĄ

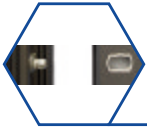

TRZY BOLCE ANTYWYWAŻENIOWE PO STRONIE ZAWIASOWEJ DRZWI

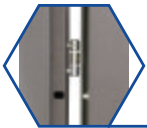

TRZY ZAWIASY TRÓJDZIELNE Z5, W TYM JEDEN SAMOZAMYKAJĄCY

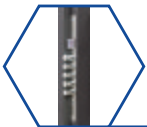

PIĘCIORYGLOWY ZAMEK GŁÓWNY



TRZYRYGLOWY ZAMEK GÓRNY

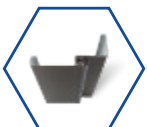

OŚCIEŻNICA STALOWA WYKONANA Z BLACHY OCYNKOWANEJ O GRUBOŚCI 1,5 MM, LAMINOWANA W KOLORZE SKRZYDŁA, WYPOSAŻONA W USZCZELKĘ AKUSTYCZNĄ

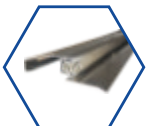

PRÓG STALOWY Z USZCZELKĄ PĘCZNIEJĄCĄ



KLAMKA AXA ROYAL FLEX



ATESTOWANE W KLASIE B WKŁADKA I GAŁKO-WKŁADKA W SYSTEMIE JEDNEGO KLUCZA



### DOSTĘPNE MODELE OŚCIEŻNIC

W STANDARDZIE



FD-25/12



FD-25/21/B

ZA DOPLATĄ



FD-25/12 + maskownica



FD-25/12 + portal



## AMADEO | AKUSTYCZNE - ZEWNĘTRZNE

KLASA IZOLACYJNOŚCI AKUSTYCZNEJ



SKRZYDŁO O GRUBOŚCI 55 MM Z TRÓJSTRONNĄ PRZYLGĄ, KTÓREGO KONSTRUKCJA OPARTA JEST NA PEŁNYM DREWNIANYM RAMIAKU, WYKONANE Z OCYNKOWANEJ BLACHY LAMINOWANEJ O GRUBOŚCI 1,2 MM, WYPEŁNIONE WKŁADEM DŹWIĘKOCHŁONNYM NA BAZIE WEŁNY MINERALNEJ, WYPOSAŻONE W USZCZELKĘ AKUSTYCZNĄ

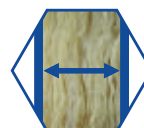

TRZY BOLCE ANTYWYWAŻENIOWE PO STRONIE ZAWIASOWEJ DRZWI

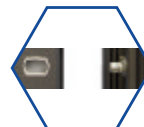

TRZY ZAWIASY TRÓJDZIELNE Z5

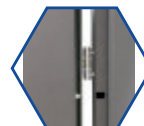

DWUPUNKTOWY ZAMEK SKŁADAJĄCY SIĘ Z PIĘCIORYGŁOWEGO ZAMKA GŁÓWNEGO ORAZ TRZYRYGŁOWEGO ZAMKA DODATKOWEGO



TRZYRYGŁOWY ZAMEK GÓRNY



RYGIEL GÓRNY

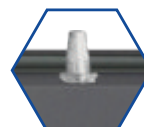

OŚCIEŻNICA STALOWA WYKONANA Z BLACHY OCYNKOWANEJ O GRUBOŚCI 1,5 MM, LAMINOWANA W KOLORZE SKRZYDŁA, WYPOSAŻONA W USZCZELKĘ AKUSTYCZNĄ



PRÓG STALOWY Z USZCZELKĄ

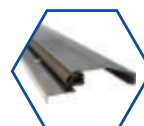

KLAMKA STP-OW



ATESTOWANE W KLASIE B WKŁADKA I GAŁKO-WKŁADKA W SYSTEMIE JEDNEGO KLUCZA



### OPCJE WYKONANIA



PRÓG DREWNIANY

### DOSTĘPNE MODELE OŚCIEŻNIC

W STANDARDZIE



FD-25/12



FD-25/21/B



FD-25/21/C

ZA DOPŁATĄ



FD-25/12 + maskownica



FD-25/12 + portal





DRZWI POD WYMIAR



Rw = 43 dB



RC 3

KLASA IZOLACYJNOŚCI AKUSTYCZNEJ



Ud od 1,6 W/(m²·K)

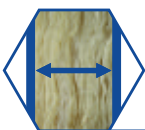

SKRZYDŁO O GRUBOŚCI 55 MM Z TRÓJSTRONNĄ PRZYLGĄ, KTÓREGO KONSTRUKCJA OPARTA JEST NA PEŁNYM DREWNIANYM RAMIAKU, WYKONANE Z OCYNKOWANEJ BLACHY LAMINOWANEJ O GRUBOŚCI 0,6 MM, WYPEŁNIONE WKŁADEM DŹWIĘKOCHŁONNYM NA BAZIE WEŁNY MINERALNEJ, WYPOSAŻONE W USZCZELKĘ AKUSTYCZNĄ

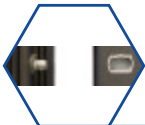

TRZY BOLCE ANTYWYWAŻENIOWE PO STRONIE ZAWIASOWEJ DRZWI

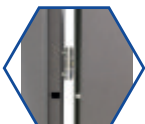

TRZY ZAWIASY TRÓJDZIELNE Z5

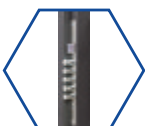

DWUPUNKTOWY ZAMEK SKŁADAJĄCY SIĘ Z PIĘCIORYGŁOWEGO ZAMKA GŁÓWNEGO ORAZ TRZYRYGŁOWEGO ZAMKA DODATKOWEGO



TRZYRYGŁOWY ZAMEK GÓRNY

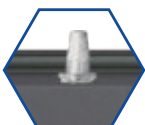

RYGIEL GÓRNY



OŚCIEŻNICA STALOWA WYKONANA Z BLACHY OCYNKOWANEJ O GRUBOŚCI 1,5 MM, LAMINOWANA W KOLORZE SKRZYDŁA, WYPOSAŻONA W USZCZELKĘ AKUSTYCZNĄ

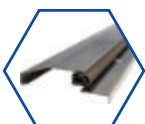

PRÓG STALOWY Z USZCZELKĄ



KLAMKA STP-OW



ATESTOWANE W KLASIE B WKŁADKA I GAŁKO-WKŁADKA W SYSTEMIE JEDNEGO KLUCZA



### DOSTĘPNE MODELE OŚCIEŻNIC

W STANDARDZIE



FD-25/12



FD-25/21/B



FD-25/21/C

ZA DOPLATĄ



FD-25/12 + maskownica



FD-25/12 + portal

### OPCJE WYKONANIA



PRÓG DREWNIANY



## VERDI | AKUSTYCZNE - ZEWNĘTRZNE

KLASA IZOLACYJNOŚCI AKUSTYCZNEJ



SKRZYDŁO O GRUBOŚCI 55 MM Z TRÓJSTRONNĄ PRZYLGĄ, KTÓREGO KONSTRUKCJA OPARTA JEST NA PEŁNYM DREWNIANYM RAMIAKU, WYKONANE Z OCYNKOWANEJ BLACHY LAMINOWANEJ O GRUBOŚCI 0,6 MM, WYPEŁNIONE WKŁADEM DŹWIĘKOCHŁONNYM NA BAZIE WEŁNY MINERALNEJ, WYPOSAŻONE W USZCZELKĘ AKUSTYCZNĄ

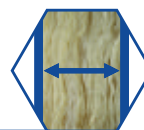

TRZY BOLCE ANTYWYWAŻENIOWE PO STRONIE ZAWIASOWEJ DRZWI



TRZY ZAWIASY TRÓJDZIELNE Z5



TRZYRYGLOWY ZAMEK GŁÓWNY

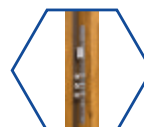

TRZYRYGLOWY ZAMEK GÓRNY



OŚCIEŻNICA STALOWA WYKONANA Z BLACHY OCYNKOWANEJ O GRUBOŚCI 1,5 MM, LAMINOWANA W KOLORZE SKRZYDŁA, WYPOSAŻONA W USZCZELKĘ AKUSTYCZNĄ



PRÓG STALOWY Z USZCZELKĄ

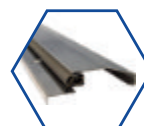

KLAMKA STP-H/K2



ATESTOWANE W KLASIE B WKŁADKA I GAŁKO-WKŁADKA W SYSTEMIE JEDNEGO KLUCZA



### OPCJE WYKONANIA



PRÓG DREWNIANY

### DOSTĘPNE MODELE OŚCIEŻNIC

W STANDARDZIE



FD-25/12



FD-25/21/B



FD-25/21/C

ZA DOPLATĄ



FD-25/12 + maskownica



FD-25/12 + portal



KLASA IZOLACYJNOŚCI AKUSTYCZNEJ

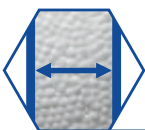

SKRZYDŁO O GRUBOŚCI 55 MM Z TRÓJSTRONNĄ PRZYLGĄ, KTÓREGO KONSTRUKCJA OPARTA JEST NA PEŁNYM DREWNIANYM RAMIAKU, WYKONANE Z OCYNKOWANEJ BLACHY LAMINOWANEJ O GRUBOŚCI 1,2 MM, WYPEŁNIONE POLISTYRENEM SPIENIONYM [STYROPIANEM], WYPOSAŻONE W USZCZELKĘ

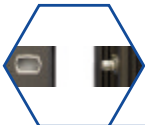

TRZY BOLCE ANTYWYWAŻENIOWE PO STRONIE ZAWIASOWEJ DRZWI

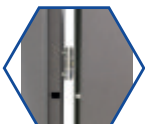

TRZY ZAWIASY TRÓJDZIELNE Z5

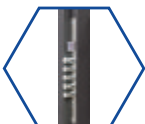

DWUPUNKTOWY ZAMEK SKŁADAJĄCY SIĘ Z PIĘCIORYGŁOWEGO ZAMKA GŁÓWNEGO ORAZ TRZYRYGŁOWEGO ZAMKA DODATKOWEGO



TRZYRYGŁOWY ZAMEK GÓRNY

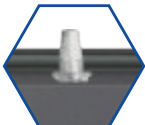

RYGIEL GÓRNY

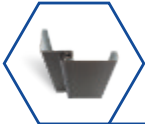

OŚCIEŻNICA STALOWA WYKONANA Z BLACHY OCYNKOWANEJ O GRUBOŚCI 1,5 MM, LAMINOWANA W KOLORZE SKRZYDŁA, WYPOSAŻONA W USZCZELKĘ

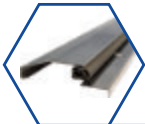

PRÓG STALOWY Z USZCZELKĄ

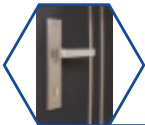

KLAMKA AXA TORONTO FLEX



ATESTOWANE W KLASIE C WKŁADKA I GAŁKO-WKŁADKA W SYSTEMIE JEDNEGO KLUCZA



### DOSTĘPNE MODELE OŚCIEŻNIC

W STANDARDZIE



FD-25/12



FD-25/21/B



FD-25/21/C

ZA DOPŁATĄ



FD-25/12 + maskownica



FD-25/12 + portal

### OPCJE WYKONANIA



PRÓG DREWNIANY



KLASA IZOLACYJNOŚCI AKUSTYCZNEJ

BATORY 47 | WEWNĘTRZNE



SKRZYDŁO O GRUBOŚCI 47 MM Z TRÓJSTRONNĄ PRZYLGĄ, KTÓREGO KONSTRUKCJA OPARTA JEST NA PEŁNYM DREWNIANYM RAMIAKU, WYKONANE Z OCYNKOWANEJ BLACHY LAMINOWANEJ O GRUBOŚCI 1,2 MM, WYPEŁNIONE POLISTYRENEM SPIENIONYM [STYROPIANEM], WYPOSAŻONE W USZCZELKĘ

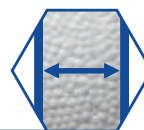

TRZY BOLCE ANTYWYWAŻENIOWE PO STRONIE ZAWIASOWEJ DRZWI

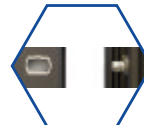

TRZY ZAWIASY TRÓJDZIELNE Z5

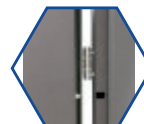

DWUPUNKTOWY ZAMEK SKŁADAJĄCY SIĘ Z PIĘCIORYGLOWEGO ZAMKA GŁÓWNEGO ORAZ TRZYRYGLOWEGO ZAMKA DODATKOWEGO



TRZYRYGLOWY ZAMEK GÓRNY



RYGIEL GÓRNY

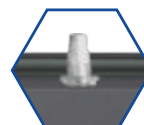

OŚCIEŻNICA STALOWA WYKONANA Z BLACHY OCYNKOWANEJ O GRUBOŚCI 1,5 MM, LAMINOWANA W KOLORZE SKRZYDŁA



PRÓG STALOWY Z USZCZELKĄ

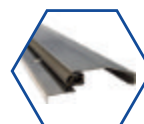

KLAMKA AXA TORONTO FLEX



ATESTOWANE W KLASIE C WKŁADKA I GAŁKO-WKŁADKA W SYSTEMIE JEDNEGO KLUCZA



OPCJE WYKONANIA



PRÓG DREWNIANY

DOSTĘPNE MODELE OŚCIEŻNIC

W STANDARDZIE



FD-25/1



FD-25/16

ZA DOPŁATĄ



FD-25/1/U



FD-25/16/U



FD-25/16 + maskownica



FD-25/16 + portal





DRZWI POD WYMIAR



Rw = 29 dB

KLASA IZOLACYJNOŚCI AKUSTYCZNEJ



RC 3



Ud od 1,4 W/(m²K)

## BUDOWA DRZWI

### HETMAN 55 | ZEWNĘTRZNE

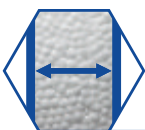

SKRZYDŁO O GRUBOŚCI 55 MM Z TRÓJSTRONNĄ PRZYLGĄ, KTÓREGO KONSTRUKCJA OPARTA JEST NA PEŁNYM DREWNIANYM RAMIAKU, WYKONANE Z OCYNKOWANEJ BLACHY LAMINOWANEJ O GRUBOŚCI 0,6 MM, WYPEŁNIONE POLISTYRENEM SPIENIONYM [STYROPIANEM], WYPOSAŻONE W USZCZELKĘ

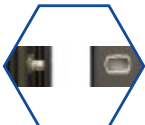

TRZY BOLCE ANTYWYWAŻENIOWE PO STRONIE ZAWIASOWEJ DRZWI

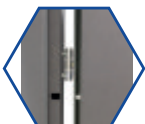

TRZY ZAWIASY TRÓJDZIELNE Z5



DWUPUNKTOWY ZAMEK SKŁADAJĄCY SIĘ Z PIĘCIORYGŁOWEGO ZAMKA GŁÓWNEGO ORAZ TRZYRYGŁOWEGO ZAMKA DODATKOWEGO



TRZYRYGŁOWY ZAMEK GÓRNY

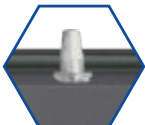

RYGIEL GÓRNY

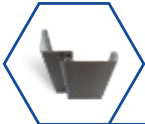

OŚCIEŻNICA STALOWA WYKONANA Z BLACHY OCYNKOWANEJ O GRUBOŚCI 1,5 MM, LAMINOWANA W KOLORZE SKRZYDŁA, WYPOSAŻONA W USZCZELKĘ

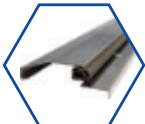

PRÓG STALOWY Z USZCZELKĄ



KLAMKA STP-OW



ATESTOWANE W KLASIE B WKŁADKA I GAŁKO-WKŁADKA W SYSTEMIE JEDNEGO KLUCZA



#### DOSTĘPNE MODELE OŚCIEŻNIC

W STANDARDZIE



FD-25/12



FD-25/21/B



FD-25/21/C

ZA DOPŁATĄ



FD-25/12 + maskownica



FD-25/12 + portal

#### OPCJE WYKONANIA



PRÓG DREWNIANY



KLASA IZOLACYJNOŚCI AKUSTYCZNEJ

## HETMAN 47 | WEWNĘTRZNE



SKRZYDŁO O GRUBOŚCI 47 MM Z TRÓJSTRONNĄ PRZYLGĄ, KTÓREGO KONSTRUKCJA OPARTA JEST NA PEŁNYM DREWNIANYM RAMIAKU, WYKONANE Z OCYNKOWANEJ BLACHY LAMINOWANEJ O GRUBOŚCI 0,6 MM, WYPEŁNIONE POLISTYRENEM SPIENIONYM [STYROPIANEM], WYPOSAŻONE W USZCZELKĘ

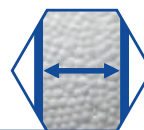

TRZY BOLCE ANTYWYWAŻENIOWE PO STRONIE ZAWIASOWEJ DRZWI

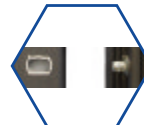

TRZY ZAWIASY TRÓJDZIELNE Z5

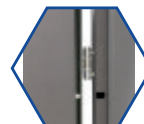

DWUPUNKTOWY ZAMEK SKŁADAJĄCY SIĘ Z PIĘCIORYGLOWEGO ZAMKA GŁÓWNEGO ORAZ TRZYRYGLOWEGO ZAMKA DODATKOWEGO



TRZYRYGLOWY ZAMEK GÓRNY



RYGIEL GÓRNY

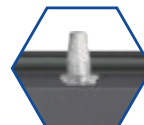

OŚCIEŻNICA STALOWA WYKONANA Z BLACHY OCYNKOWANEJ O GRUBOŚCI 1,5 MM, LAMINOWANA W KOLORZE SKRZYDŁA



PRÓG STALOWY Z USZCZELKĄ

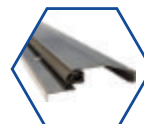

KLAMKA STP-OW



ATESTOWANE W KLASIE B WKŁADKA I GAŁKO-WKŁADKA W SYSTEMIE JEDNEGO KLUCZA



### OPCJE WYKONANIA



PRÓG DREWNIANY

### DOSTĘPNE MODELE OŚCIEŻNIC

W STANDARDZIE



FD-25/1



FD-25/16

ZA DOPŁATĄ



FD-25/1/U



FD-25/16/U



FD-25/16 + maskownica



FD-25/16 + portal



DRZWI POD WYMIAR



Rw = 28 dB

KLASA IZOLACYJNOŚCI AKUSTYCZNEJ



RC 2

## BUDOWA DRZWI

### SENATOR E | ZEWNĘTRZNE



Ud od 1,4 W/(m²·K)

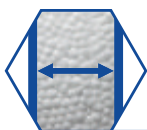

SKRZYDŁO O GRUBOŚCI 55 MM Z TRÓJSTRONNĄ PRZYLGĄ, KTÓREGO KONSTRUKCJA OPARTA JEST NA PEŁNYM DREWNIANYM RAMIAKU, WYKONANE Z OCYNKOWANEJ BLACHY LAMINOWANEJ O GRUBOŚCI 0,6 MM, WYPEŁNIONE POLISTYRENEM SPIENIONYM [STYROPIANEM], WYPOSAŻONE W USZCZELKĘ



TRZY BOLCE ANTYWYWAŻENIOWE PO STRONIE ZAWIASOWEJ DRZWI



TRZY ZAWIASY TRÓJDZIELNE Z5

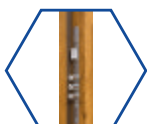

TRZYRYGLOWY ZAMEK GŁÓWNY



TRZYRYGLOWY ZAMEK GÓRNY



OŚCIEŻNICA STALOWA WYKONANA Z BLACHY OCYNKOWANEJ O GRUBOŚCI 1,5 MM, LAMINOWANA W KOLORZE SKRZYDŁA, WYPOSAŻONA W USZCZELKĘ

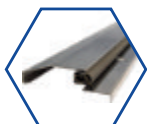

PRÓG STALOWY Z USZCZELKĄ



KLAMKA STP-H/K2



ATESTOWANE W KLASIE B WKŁADKA I GAŁKO-WKŁADKA W SYSTEMIE JEDNEGO KLUCZA



#### DOSTĘPNE MODELE OŚCIEŻNIC

W STANDARDZIE



FD-25/12



FD-25/21/B



FD-25/21/C

ZA DOPLATĄ



STALOWO-DREWNIANA z zawiasem 3D



FD-25/12 + maskownica















FD-25/12 + portal

#### OPCJE WYKONANIA



PRÓG DREWNIANY

## KLASY ODPORNOŚCI NA WŁAMANIE

	NARZĘDZIA STOSOWANE PODCZAS WŁAMANIA	MINIMALNY CZAS OPORU
KLASA DRZWI	 Bez użycia narzędzi: - próba wyważenia barkiem lub kopnięciami, - próba podniesienia lub wyrwania zamka	 
	 Próba włamania przy użyciu prostych narzędzi: - wkrętak, szczypce, klin, młotek	 
	 Próba włamania przy użyciu innych narzędzi: - stalowy łom, dodatkowy śrubokręt, wbijaki, mały młotek, wiertarka mechaniczna	 
	 Próba włamania przy użyciu narzędzi jak powyżej oraz: - ciężki młotek, piła, przecinak, dłuto, siekiera	 

## KLASA ODPORNOŚCI OGNIOWEJ

 EI30 – oznaczenie drzwi przeciwpożarowych informujące o tym, że dany produkt przez 30 minut zapewnia ochronę przed ogniem i wysoką temperaturą
---

## KLASA DYMOSZCZELNOŚCI

 Sa S200 – drzwi oznaczone tym symbolem wyposażone są w specjalne systemy uszczelnień chroniące przed rozprzestrzenianiem się dymu w przypadku pożaru, a co za tym idzie przed zatruciem się szkodliwymi produktami spalania
--





DRZWI ANTYWŁAMANIOWE

Z TŁOCZENIAMI

## KOLORY STANDARD



KOLOR WENGE DOSTĘPNY DO WYCZERPANIA ZAPASÓW

## KOLORY EXCLUSIVE



## DRZWI ANTYWŁAMANIOWE Z TŁOCZENIAMI | WZORY NOWOCZESNE



T46



T50



T52



T59

	SPARK II	SPARK I	AMADEO	MOZART	VERDI	BATORY 55	BATORY 47	HETMAN 55	HETMAN 47	SENATOR E
CENA NETTO ZA KOMPLET	2 745	2540	x	2 145	1 965	x	x	1 995	1 895	1 795
Ud	x	x	x	1,6	1,4	x	x	1,4	x	1,4
Rw	42	37	x	43	42	x	x	29	27	28
EI	30	30	x	x	x	x	x	x	x	x
RC	3	2	x	3	2	x	x	3	3	2

DOSTĘPNE ROZMIARY: 80N, 80E, 90N, 90E, 100N, 100E

DRZWI W ROZMIARZE 100 DOSTĘPNE TYLKO W KOLORACH OZNACZONYCH \*

DOPEŁATA DO SZER. 100 - 220,00 PLN



T51



T58



T53



T47

KOLORY STANDARD

- BIALY  \*
- DREWNOPODOBNY BIAŁY 
- DĄB BIELONY 
- DĄB SONOMA 
- DĄB SHEFFIELD 
- WINCHESTER  \*
- ZŁOTY DĄB  \*
- CIEMNY ORZECH  \*
- DĄB RUSTICAL 
- CIEMNY MAHOŃ 
- DĄB BAGIENNY  \*
- WENGE 
- CIEMNY ANTRACYT  \*
- ANTRACYT DREWNOPODOBNY  \*

KOLOR WENGE DOSTĘPNY DO WYCZERPIANIA ZAPASÓW

KOLORY EXCLUSIVE

- BETON 

	SPARK II	SPARK I	AMADEO	MOZART	VERDI	BATORY 55	BATORY 47	HETMAN 55	HETMAN 47	SENATOR E
CENA NETTO ZA KOMPLET	2 745	2540	x	2 145	1 965	x	x	1 995	1 895	1 795
Ud	x	x	x	1,6	1,4	x	x	1,4	x	1,4
Rw	42	37	x	43	42	x	x	29	27	28
EI	30	30	x	x	x	x	x	x	x	x
RC	3	2	x	3	2	x	x	3	3	2

DOSTĘPNE ROZMIARY: 80N, 80E, 90N, 90E, 100N, 100E

DOPLATA DO SZER. 100 - 220,00 PLN

DRZWI W ROZMIARZE 100 DOSTĘPNE TYLKO W KOLORACH OZNACZONYCH \*

## KOLORY STANDARD



KOLOR WENGE DOSTĘPNY DO WYCZERPANIA ZAPASÓW

## KOLORY EXCLUSIVE



## DRZWI ANTYWŁAMANIOWE Z TŁOCZENIAMI | WZORY NOWOCZESNE



T43



T44

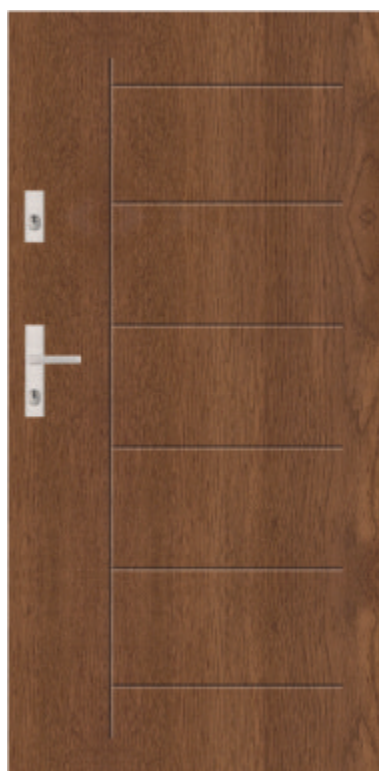

T41



T42

	SPARK II	SPARK I	AMADEO	MOZART	VERDI	BATORY 55	BATORY 47	HETMAN 55	HETMAN 47	SENATOR E
CENA NETTO ZA KOMPLET	2 745	2540	x	2 145	1 965	x	x	1 995	1 895	1 795
Ud	x	x	x	1,6	1,4	x	x	1,4	x	1,4
Rw	42	37	x	43	42	x	x	29	27	28
EI	30	30	x	x	x	x	x	x	x	x
RC	3	2	x	3	2	x	x	3	3	2

DOSTĘPNE ROZMIARY: 80N, 80E, 90N, 90E, 100N, 100E

DRZWI W ROZMIARZE 100 DOSTĘPNE TYLKO W KOLORACH OZNACZONYCH \*

DOPLATA DO SZER. 100 - 220,00 PLN





T48



T49



T54



T45

KOLORY STANDARD

- BIALY  \*
- DREWNOPODOBNY BIAŁY 
- DĄB BIELONY 
- DĄB SONOMA 
- DĄB SHEFFIELD 
- WINCHESTER  \*
- ZŁOTY DĄB  \*
- CIEMNY ORZECH  \*
- DĄB RUSTICAL 
- CIEMNY MAHOŃ 
- DĄB BAGIENNY  \*
- WENGE 
- CIEMNY ANTRACYT  \*
- ANTRACYT DREWNOPODOBNY  \*

KOLOR WENGE DOSTĘPNY DO WYCZERPIANIA ZAPASÓW

KOLORY EXCLUSIVE

- BETON 

	SPARK II	SPARK I	AMADEO	MOZART	VERDI	BATORY 55	BATORY 47	HETMAN 55	HETMAN 47	SENATOR E
CENA NETTO ZA KOMPLET	2 745	2540	x	2 145	1965	x	x	1 995	1 895	1 795
Ud	x	x	x	1,6	1,4	x	x	1,4	x	1,4
Rw	42	37	x	43	42	x	x	29	27	28
EI	30	30	x	x	x	x	x	x	x	x
RC	3	2	x	3	2	x	x	3	3	2

DOSTĘPNE ROZMIARY: 80N, 80E, 90N, 90E, 100N, 100E

DOPLATA DO SZER. 100 - 220,00 PLN

DRZWI W ROZMIARZE 100 DOSTĘPNE TYLKO W KOLORACH OZNACZONYCH \*

ZAMAWIAJ WYGODNIE PRZEZ KONFIGURATOR: WWW.FUTRYNA24.PL

## KOLORY STANDARD



KOLOR WENGE DOSTĘPNY DO WYCZERPANIA ZAPASÓW

## KOLORY EXCLUSIVE



## DRZWI ANTYWŁAMANIOWE Z TŁOCZENIAMI | WZORY KLASYCZNE

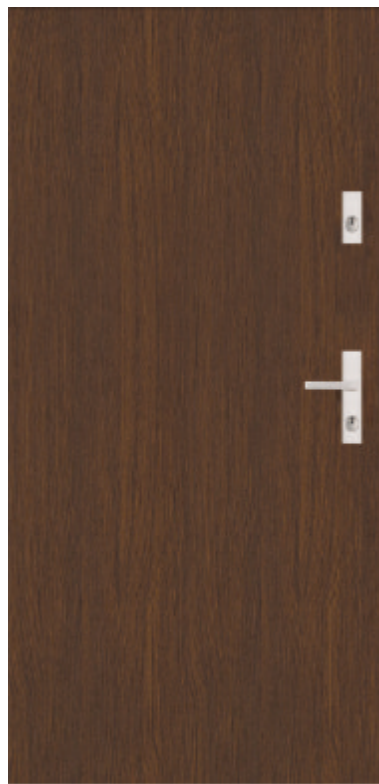

G



T01



T32



T34

	SPARK II	SPARK I	AMADEO	MOZART	VERDI	BATORY 55	BATORY 47	HETMAN 55	HETMAN 47	SENATOR E
CENA NETTO ZA KOMPLET	2 745	2 540	2 595	2 145	1 965	2 460	2 370	1 995	1 895	1 795
Ud	x	x	1,6	1,6	1,4	1,4	x	1,4	x	1,4
Rw	42	37	47	43	42	34	27	29	27	28
EI	30	30	x	x	x	x	x	x	x	x
RC	3	2	3	3	2	4	4	3	3	2

DOSTĘPNE ROZMIARY: 80N, 80E, 90N, 90E, 100N, 100E

DRZWI W ROZMIARZE 100 DOSTĘPNE TYLKO W KOLORACH OZNACZONYCH \*

DOPLATA DO SZER. 100 - 220,00 PLN

80

ZAMAWIAJ WYGODNIE PRZEZ KONFIGURATOR: [WWW.FUTRYNA24.PL](http://WWW.FUTRYNA24.PL)



DRZWI ANTYWŁAMANIOWE

---

**Z APLIKACJAMI**



## KOLORY STANDARD



KOLOR WENGE DOSTĘPNY DO WYCZERPIANIA ZAPASÓW

## KOLORY EXCLUSIVE



## DRZWI ANTYWŁAMANIOWE Z APLIKACJAMI | WZORY NOWOCZESNE



G  
A21

T45  
A2

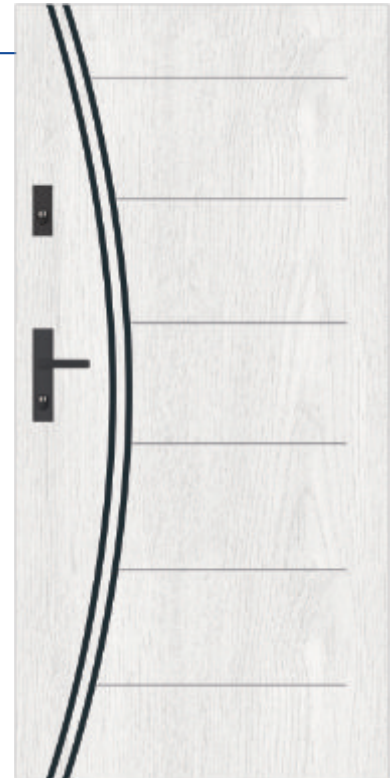

T45  
A22

G  
A9



	SPARK II	SPARK I	AMADEO	MOZART	VERDI	BATORY 55	BATORY 47	HETMAN 55	HETMAN 47	SENATOR E
CENA NETTO ZA KOMPLET	2 975	2 770	2 825	2 375	2 195	2 690	2 600	2 225	2 125	2 025
Ud	x	x	1,6	1,6	1,4	1,4	x	1,4	x	1,4
Rw	42	37	47	43	42	34	27	29	27	28
EI	30	30	x	x	x	x	x	x	x	x
RC	3	2	3	3	2	4	4	3	3	2

DOSTĘPNE ROZMIARY: 80N, 80E, 90N, 90E, 100N, 100E

DOPLATA DO SZER. 100 - 220,00 PLN

DRZWI W ROZMIARZE 100 DOSTĘPNE TYLKO W KOLORACH OZNACZONYCH \*

CENY PODANE SĄ DLA WERSJI JEDNOSTRONNEJ. PRZY ZAMÓWIENIU WERSJI DWUSTRONNEJ DOPLATA W WYSOKOŚCI 200,00 PLN



G  
A11



G  
A5



T43  
A4



T41  
A1

KOLORY STANDARD

- BIALY  \*
- DREWNOPODOBNY BIAŁY 
- DĄB BIELONY 
- DĄB SONOMA 
- DĄB SHEFFIELD 
- WINCHESTER  \*
- ZŁOTY DĄB  \*
- CIEMNY ORZECH  \*
- DĄB RUSTICAL 
- CIEMNY MAHOŃ 
- DĄB BAGIENNY  \*
- WENGE 
- CIEMNY ANTRACYT  \*
- ANTRACYT DREWNOPODOBNY  \*

KOLOR WENGE DOSTĘPNY DO WYCZERPIANIA ZAPASÓW

KOLORY EXCLUSIVE

- BETON 

	SPARK II	SPARK I	AMADEO	MOZART	VERDI	BATORY 55	BATORY 47	HETMAN 55	HETMAN 47	SENATOR E
CENA NETTO ZA KOMPLET	2 975	2 770	2 825	2 375	2 195	2 690	2 600	2 225	2 125	2 025
Ud	x	x	1,6	1,6	1,4	1,4	x	1,4	x	1,4
Rw	42	37	47	43	42	34	27	29	27	28
EI	30	30	x	x	x	x	x	x	x	x
RC	3	2	3	3	2	4	4	3	3	2

DOSTĘPNE ROZMIARY: 80N, 80E, 90N, 90E, 100N, 100E

DOPLATA DO SZER. 100 - 220,00 PLN

DRZWI W ROZMIARZE 100 DOSTĘPNE TYLKO W KOLORACH OZNACZONYCH \*

CENY PODANE SĄ DLA WERSJI JEDNOSTRONNEJ. PRZY ZAMÓWIENIU WERSJI DWUSTRONNEJ DOPLATA W WYSOKOŚCI 200,00 PLN





# DRZWI TECHNICZNE

---



---

**BUDOWA**

## TECHNICZNE

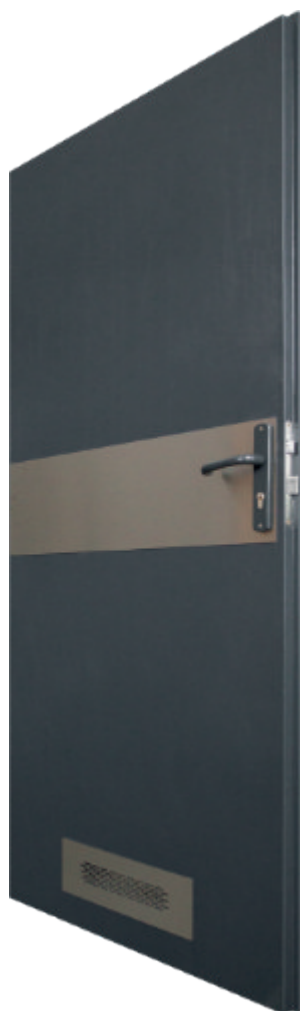

SKRZYDŁO O GRUBOŚCI 40 MM Z TRÓJSTRONNĄ PRZYLGĄ, WYKONANE Z OCYNKOWANEJ BLACHY MALOWANEJ O GRUBOŚCI 0,6 MM, WYPEŁNIONE POLISTYRENEM SPIENIONYM [STYROPIANEM]

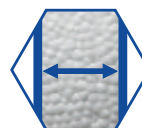

ZAWIAS PŁYTKOWY Z2



ZAMEK DOLNY



OŚCIEŻNICA STALOWA WYKONANA Z BLACHY OCYNKOWANEJ O GRUBOŚCI 1,5 MM, MALOWANA W KOLORZE SKRZYDŁA



KLAMKA BEZPIECZNA



WKŁADKA KLUCZ-KLUCZ



## OPCJE WYKONANIA ZA DOPLATĄ

OŚCIEŻNICE



FD-21/B



FD-21/C



FD-21/N



FD-22

PROGI



PRÓG STALOWY

KRATKI WENTYLACYJNE



KRATKA WENTYLACYJNA PVC

INNE



TULEJA WENTYLACYJNA

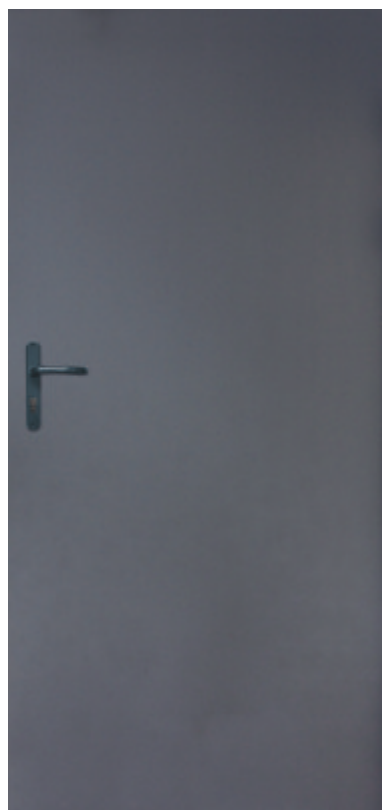

RAL 7016  
G



RAL 9010  
G



RAL 7035  
G

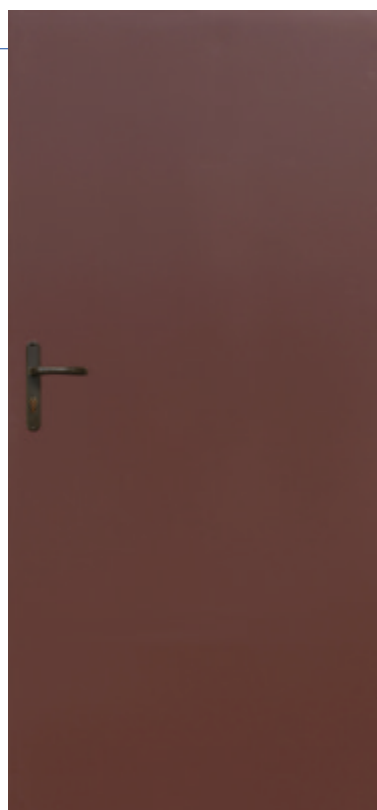

RAL 8017  
G

DOSTĘPNE  
KOLORY



RAL9010 - BIAŁY



RAL7035 - POPIELATY



RAL8017 - BRAZ



RAL7016 - ANTRACYT



DOSTĘPNE  
KOLORY



RAL9010 - BIAŁY



RAL7035 - POPIELATY



RAL8017 - BRĄZ



RAL7016 - ANTRACYT

DRZWI TECHNICZNE | PRZESZKLONE



RAL 9010  
G / ST 2

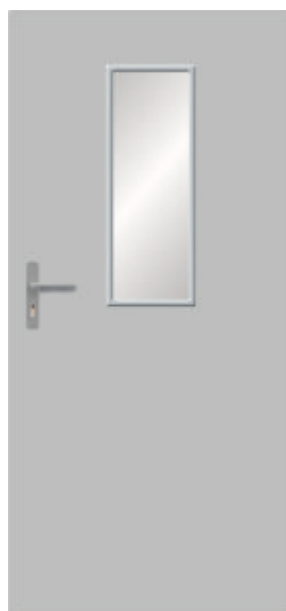

RAL 8017  
G / ST 3



RAL 7035  
G / ST 1

		RAL 7016   RAL 8017 RAL 9010	RAL 7035	
STANDARD   OŚCIEŻNICA FD-25/21/N/O		700	770	
WYKONANIE OPCJONALNE	OŚCIEŻNICA FD-21/N	730	800	
	OŚCIEŻNICA FD-21/C	810	880	
	OŚCIEŻNICA FD-21/B	840	910	
	PRÓG STALOWY   DOPLATA	50		
	Z OŚCIEŻNICĄ FD-25/21/N/O	PRZESZKLENIE ST1   PRZEZROCZYSTE	990	1060
		PRZESZKLENIE ST2   PRZEZROCZYSTE	1000	1070
		PRZESZKLENIE ST3   PRZEZROCZYSTE	1060	1130
		PRZESZKLENIE ST1   MLECZNE	1040	1110
		PRZESZKLENIE ST2   MLECZNE	1070	1140
		PRZESZKLENIE ST3   MLECZNE	1180	1250
		KRATKA WENTYLACYJNA PVC TULEJE WENTYLACYJNE	770	840
		KRATKA WENTYLACYJNA INOX	995	1065
		WKŁADKA WC	700	770
ZAMEK GÓRNY		750	820	

DOSTĘPNE ROZMIARY: 60, 70, 80, 80E, 90, 90E, 100, 100E

PODANE CENY NETTO ZA KOMPLET

DOPLATY: 60, 70, 80E, 90E, 100 - 190,00 PLN, 100E - 380,00 PLN



RAL9010 - BIAŁY



RAL7035 - POPIELATY



RAL8017 - BRAZ



RAL7016 - ANTRACYT

		RAL 7016   RAL 8017 RAL 9010	RAL 7035
STANDARD   OŚCIEŻNICA FD-25/21/N/O		700	770
WYKONANIE OPCJONALNE	PANEL DOLNY Z KRATKĄ WENTYLACYJNĄ INOX/CZARNY - DWUSTRONNY	1 125	1 195
	PANEL DOLNY INOX/CZARNY JEDNOSTRONNY	865	935
	PANEL DOLNY INOX/CZARNY DWUSTRONNY	1 030	1 100
	PANEL ŚRODKOWY INOX/CZARNY JEDNOSTRONNY	915	985
	PANEL ŚRODKOWY INOX/CZARNY DWUSTRONNY	1 130	1 200
	PANEL DOLNY INOX + PANEL ŚRODKOWY INOX - JEDNOSTRONNY	1 075	1 145
	PANEL DOLNY INOX + PANEL ŚRODKOWY INOX - DWUSTRONNY	1 450	1 520
	PANEL DOLNY Z FUNKCJĄ KRATKI WENTYLACYJNEJ + PANEL ŚRODKOWY INOX - DWUSTRONNY	1 450	1 520

DOSTĘPNE ROZMIARY: 60, 70, 80, 80E, 90, 90E, 100, 100E

PODANE CENY NETTO ZA KOMPLET

DOPLĄTY: 60, 70, 80E, 90E, 100 - 190,00 PLN, 100E - 380,00 PLN







Bramy garażowe segmentowe znajdują zastosowanie w budownictwie jedno- i wielorodzinnym. Indywidualne upodobania naszych Klientów znajdują odzwierciedlenie w spersonalizowanych produktach przygotowywanych na specjalne zamówienie. Wyselekcjonowana kolorystyka wysokiej jakości paneli bramowych oraz bogaty wybór laminałów drzwi zewnętrznych pozwala na stworzenie dobrze skomponowanych zestawów kolorystycznych będących wizytówką domu.

Dla wygody użytkownika bramy garażowe mogą być wyposażone w napęd automatyczny. W naszej ofercie znajduje się automatyka do bram wiodących producentów: Somfy, Beninca, GfA Elektromaten

Stalprodukt-Zamość posiada w ofercie także bramy segmentowe przemysłowe, których wyceny przygotowywane są na indywidualne zapytania.







### Wyposażenie standardowe

- Skrzydło zbudowane z paneli o grubości 40 mm wypełnione pianą poliuretanową wykonane z blachy stalowej ocynkowanej laminowanej
- Szkielet nośny - kątowniki i prowadnice wykonane z ocynkowanych profili stalowych o grubości 2 mm
- Sprężyny skrętne z przodu o standardowej liczbie cykli 15000
- Zawiasy środkowe i boczne wykonane z blachy stalowej ocynkowanej

*Zamek, klamka, uchwyty, napęd i rygiel dodawane do zamówienia na życzenie Klienta.*

### Przenikalność cieplna

Panele użyte do produkcji naszych bram wyróżnia parametr izolacyjności cieplnej na poziomie  $U_d=0,74 \text{ W}/(\text{m}^2\cdot\text{K})$



**KOLORY  
PANELI BRAMOWYCH  
SLICK**



WINCHESTER



ZŁOTY DĄB



CIEMNY ORZECH



DĄB BAGIENNY



CIEMNY ANTRACYT



ANTRACYT  
DREWNOPODOBNY

**KOLORY  
PANELI BRAMOWYCH  
WOODGRAIN**



BIAŁY



BRAZOWY

**BRAMY | SEGMENTOWE GARAŻOWE**

**PANEL BEZ PRZETŁOCZEŃ**



Brama w kolorze winchester

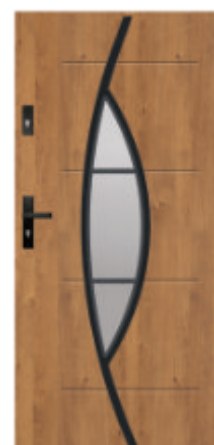

T50 S29  
w kolorze winchester

DOSTĘPNE  
KOLORY



WINCHESTER



ZŁOTY DĄB



CIEMNY ORZECH



DĄB BAGIENNY

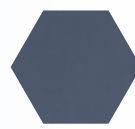

CIEMNY ANTRACYT

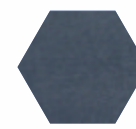

ANTRACYT  
DREWNOPODOBNY

**PANEL BEZ PRZETŁOCZEŃ**



Brama w kolorze antracyt ciemny



T53 S37  
w kolorze antracyt  
ciemny

DOSTĘPNE  
KOLORY



WINCHESTER



ZŁOTY DĄB



CIEMNY ORZECH



DĄB BAGIENNY

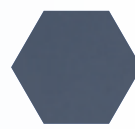

CIEMNY ANTRACYT

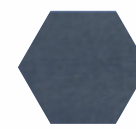

ANTRACYT  
DREWNOPODOBNY

**DODATKOWE OPCJE WYKONANIA**

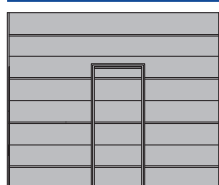

BRAMA Z DRZWIAMI PRZEJŚCIOWYMI I  
NISKIM PROGIEM

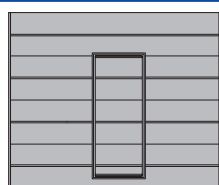

BRAMA Z DRZWIAMI PRZEJŚCIOWYMI I  
WYSOKIM PROGIEM

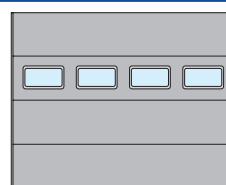

PANEL Z OKNAMI

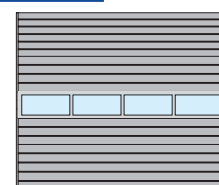

PANEL Z SEKCJĄ ALUMINIOWĄ

PANEL Z WĄSKIM TŁOCZENIEM

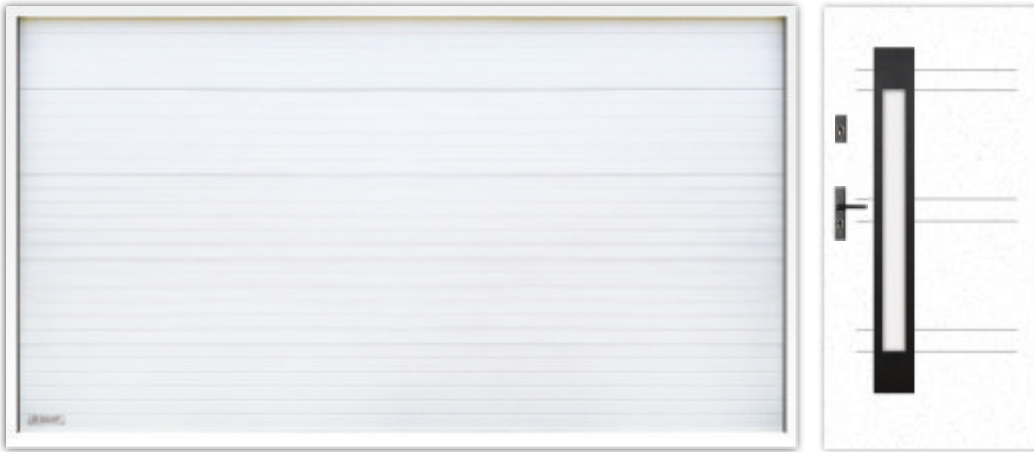

Brama w kolorze biały | woodgrain

T47 S33  
w kolorze biały struktura



PANEL Z SZEROKIM PRZETŁOCZENIEM



Brama w kolorze złoty dąb | slick

T41 S37  
w kolorze złoty dąb

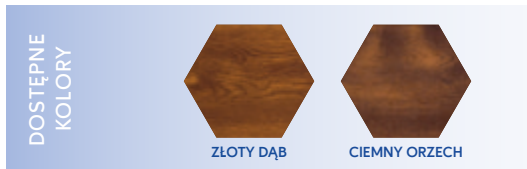

DODATKOWE OPCJE WYKONANIA

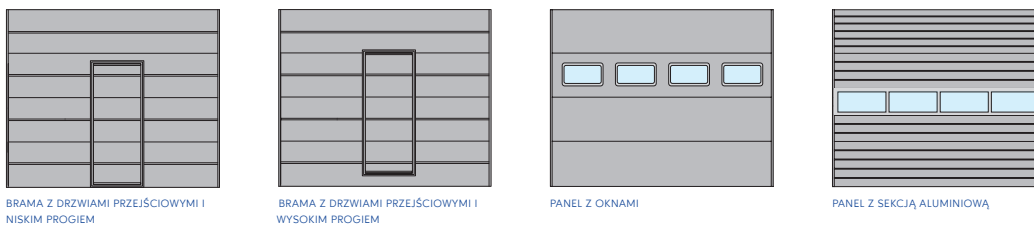

KOLORY PANELI BRAMOWYCH SLICK



KOLORY PANELI BRAMOWYCH WOODGRAIN





- ◆ Mechanizm zabezpieczający przed opadnięciem bramy w przypadku pęknięcia sprężyn
- ◆ Panele z zamkiem bezpiecznym chroniącym przez przypadkowym przytrzaśnięciem palców
- ◆ Profilowane prowadnice zabezpieczające rolki przed wypadnięciem
- ◆ Wzmocnienie trapezowe Omega zabezpieczające przed wyginaniem panele o dł. pow. 5 m
- ◆ Amperometryczny system wykrywania przeszkody - służy do wykrywania ewentualnych przeszkód, które mogą pojawić się na torze ruchu bramy. Dzięki tej funkcji, w chwili napotkania przeszkody, siłownik zatrzymuje bramę i zmienia kierunek jej ruchu

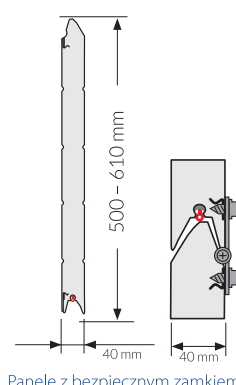

Somfy - światowy lider wśród producentów automatyki do bram. Wszystkie produkty Somfy są testowane w najbardziej wymagających warunkach, co przekłada się na ich trwałość i niezawodność. Napędy Somfy wyposażone są standardowo w naciąg łańcuchowy, który na życzenie Klienta można wymienić na pasek kewlarowy.

## SOMFY DEXXO OPTIMO

Idealny do bram segmentowych o maksymalnej powierzchni do 10 m<sup>2</sup>.

SOMFY DEXXO OPTIMO RTS	
1 silnik 24V z wbudowaną centralą sterującą i radioodbiornikiem RTS	
Prowadnica do napędu 800 N z łańcuchem	2,9 m testowana dla 36 500 cykli
	3,5 m testowana dla 36 500 cykli
1 pilot 2-kanalowy Somfy KEYTIS 2	



## SOMFY DEXXO PRO

Przeznaczony do bram o powierzchni do 15 m<sup>2</sup>.

SOMFY DEXXO PRO	
1 silnik 24V z wbudowaną centralą sterującą i radioodbiornikiem RTS	
Prowadnica do napędu 1 000 N z łańcuchem	2,9 m testowana dla 36 500 cykli
	3,5 m testowana dla 36 500 cykli
2 piloty 4-kanalowe Somfy KEYGO RTS	



Dopiero zaczynasz przygodę z nowymi technologiami i nie wiesz jeszcze jakie urządzenia domowe będziesz chciał obsługiwać za pomocą aplikacji? Wybierz TaHoma oraz napęd Somfy IO – na początek z poziomu telefonu będziesz zarządzał bramą a w dalszej kolejności nic nie stoi na przeszkodzie by zarządzać centralnym ogrzewaniem, roletami czy oświetleniem.



## BRAMY | AUTOMATYKA BRAMOWA BENINCA

JIMy są produktami klasy PREMIUM o najkorzystniejszej relacji jakości do ceny. Posiadają naciąg na pasek kewlarowy, dzięki czemu siłowniki pracują wyjątkowo cicho i płynnie. Pasek kewlarowy wzmocniony jest trzema lub czterema (w zależności od modelu) linkami stalowymi. Produkowane są dwa podstawowe modele siłownika JIM: JIM.3 i JIM.4.

## BENINCA JIM.3

Przeznaczony do bram o powierzchni do 11 m<sup>2</sup>.

BENINCA JIM.3	
1 silnik 24V centrala z wbudowanym enkoderem i odbiornikiem.	
Prowadnica do napędu 600N z paskiem	PTC.3 do bram o wysokości do 2,5m.
	PTCL.4 do bram o wysokości do 3,5m.
1 pilot 2-kanalowy TO.GO2VA	



## BENINCA JIM.4

Idealny do bram segmentowych o maksymalnej powierzchni do 22 m<sup>2</sup>.

BENINCA JIM.4	
1 silnik 24V centrala z wbudowanym enkoderem i odbiornikiem.	
Prowadnica do napędu 1200N z paskiem	PTC.3 do bram o wysokości do 2,5m.
	PTC.4 do bram o wysokości do 3,5m.
1 pilot 2-kanalowy TO.GO2VA	





PODANE CENY  
NETTO W PLN

		SZEROKOŚĆ W MM												
		2125	2250	2375	2500	2625	2750	2875	3000	3125	3250	3375	3500	
WYSOKOŚĆ W MM	2000	BEZ NAPĘDU	3329	3390	3456	3525	3862	3876	3967	4165	4384	4506	4575	4657
		SOMFY	4120	4182	4248	4316	4654	4668	4759	4957	5176	5298	5366	5449
		BENINCA	4186	4247	4314	4382	4720	4734	4825	5023	5241	5364	5432	5514
	2125	BEZ NAPĘDU	3448	3518	3589	3675	3752	3836	4002	4295	4554	4702	4774	4865
		SOMFY	4239	4309	4381	4467	4544	4628	4794	5086	5345	5494	5566	5657
		BENINCA	4305	4375	4447	4533	4610	4694	4860	5152	5411	5560	5632	5723
	2250	BEZ NAPĘDU	3561	3635	3724	3803	3889	3964	4155	4429	4713	4869	5122	5514
		SOMFY	4353	4427	4516	4595	4680	4756	4946	5221	5505	5660	5914	6306
		BENINCA	4419	4492	4582	4660	4746	4821	5012	5287	5570	5726	5980	6372
	2375	BEZ NAPĘDU	3651	3750	3822	3922	4321	4323	4436	4625	4853	5168	5268	5686
		SOMFY	4442	4542	4614	4714	5113	5114	5228	5417	5645	5960	6059	6478
		BENINCA	4674	4774	4846	4946	5345	5346	5460	5649	5877	6192	6291	6710
	2500	BEZ NAPĘDU	4121	4111	4135	4160	4510	4538	4643	5061	5299	5439	5548	5626
		SOMFY	5000	4989	5014	5038	5388	5416	5521	5940	6178	6318	6426	6505
		BENINCA	5145	5135	5159	5184	5534	5562	5667	6085	6323	6463	6571	6650
	2625	BEZ NAPĘDU	4022	4121	4228	4319	4426	4540	4898	5208	5516	5661	5780	6129
		SOMFY	4900	5000	5107	5198	5304	5418	5777	6087	6395	6540	6659	7007
		BENINCA	5045	5145	5252	5343	5450	5563	5922	6232	6540	6685	6804	7152
	2750	BEZ NAPĘDU	4111	4228	4316	4426	4536	4807	5021	5313	5616	5772	5887	6295
		SOMFY	4989	5107	5194	5304	5415	5686	5899	6192	6494	6650	6766	7173
		BENINCA	5135	5252	5339	5450	5560	5831	6045	6337	6640	6795	6911	7319
	2875	BEZ NAPĘDU	4212	4331	4419	4540	5143	5156	5264	5504	5717	5906	5994	6109
		SOMFY	5091	5210	5297	5418	6022	6034	6143	6382	6596	6785	6872	7446
		BENINCA	5236	5355	5443	5563	6167	6179	6288	6528	6741	6930	7018	7133
	3000	BEZ NAPĘDU	4597	4603	4611	4813	5234	5257	5401	5644	5884	6034	6136	6297
		SOMFY	5476	5481	5490	5691	6113	6136	6279	6522	6762	6913	7473	7634
		BENINCA	5621	5626	5635	5836	6258	6281	6424	6668	6907	7058	7159	7320



PODANE CENY  
NETTO W PLN

SZEROKOŚĆ W MM

3625	3750	3875	4000	4125	4250	4375	4500	4625	4750	4875	5000		
4940	4972	5173	5206	5224	5290	5360	5429	5514	5583	5611	6969	BEZ NAPĘDU	2000
5732	5764	5965	5998	6016	6082	6152	6220	6306	6374	6861	8218	SOMFY	
5798	5829	6031	6064	6081	6148	6218	6286	6372	6440	6468	7826	BENINCA	
5119	5192	5282	5357	5481	5520	5623	5688	5761	5856	5884	7235	BEZ NAPĘDU	2125
5911	5984	6073	6149	6273	6311	6415	6479	7011	7106	7134	8485	SOMFY	
5976	6050	6139	6214	6339	6377	6480	6545	6619	6713	6741	8092	BENINCA	
5548	5563	5604	5679	5661	5714	5793	5891	6020	6088	6118	7504	BEZ NAPĘDU	2250
6339	6355	6395	6471	6453	6506	7043	7141	7270	7338	7368	8754	SOMFY	
6405	6421	6461	6536	6519	6571	6650	6748	6878	7331	7361	8747	BENINCA	
5702	5723	5796	5780	5822	5880	5968	6099	6179	6244	6286	7667	BEZ NAPĘDU	2375
6493	6514	6588	6572	7072	7130	7218	7349	7429	7494	7536	8917	SOMFY	
6725	6746	6820	6804	6846	6904	6991	7123	7422	7487	7529	8909	BENINCA	
5705	5849	5926	6001	6081	6234	6300	6458	6454	6540	6640	8341	BEZ NAPĘDU	2500
6584	6727	6804	7338	7418	7571	7637	7795	7791	7877	7977	9678	SOMFY	
6729	6872	6949	7025	7105	7257	7709	7866	7863	7949	8048	9749	BENINCA	
6193	6228	6333	6375	6398	6475	6633	6711	6792	6883	6913	8635	BEZ NAPĘDU	2625
7072	7565	7670	7712	7735	7812	7970	8048	8129	8220	8250	9972	SOMFY	
7217	7252	7357	7399	7422	7884	8041	8120	8201	8292	8321	10043	BENINCA	
6340	6382	6473	6491	6526	6605	6766	6846	6928	7025	7147	8225	BEZ NAPĘDU	2750
7677	7719	7810	7828	7863	7942	8103	8183	8265	8362	8484	9562	SOMFY	
7364	7406	7882	7900	7935	8013	8174	8255	8337	8433	8556	9634	BENINCA	
6274	6361	6470	6538	6722	6806	6899	6983	7159	7243	7280	8372	BEZ NAPĘDU	2875
7611	7698	7807	7875	8059	8143	8236	8320	8496	8580	8617	9709	SOMFY	
7298	7770	7879	7947	8131	8215	8307	8391	8568	8652	8689	9781	BENINCA	
6388	6489	6622	6724	6848	6935	7072	7173	7298	7385	7450	9188	BEZ NAPĘDU	3000
7725	7826	7959	8061	8185	8272	8409	8510	8635	8722	8787	10525	SOMFY	
7796	7898	8031	8132	8257	8344	8481	8582	8706	8794	8859	10596	BENINCA	

WYSOKOŚĆ W MM

KOLORY  
OKLEIN SLICK



WINCHESTER

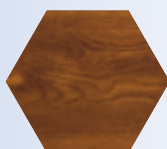

ZŁOTY DĄB



CIEMNY ORZECH



DĄB BAGIENNY



CIEMNY ANTRACYT



ANTRACYT  
DREWNOPODOBNY

PODANE CENY  
NETTO W PLN

		SZEROKOŚĆ W MM												
		2125	2250	2375	2500	2625	2750	2875	3000	3125	3250	3375	3500	
WYSOKOŚĆ W MM	2000	BEZ NAPĘDU	3096	3143	3196	3251	3575	3575	3652	3836	4041	4150	4205	4273
		SOMFY	3888	3935	3988	4043	4367	4367	4444	4628	4833	4942	4997	5065
		BENINCA	3953	4001	4054	4108	4432	4432	4510	4694	4899	5008	5062	5131
	2125	BEZ NAPĘDU	3200	3256	3313	3384	3446	3516	3668	3945	4190	4324	4381	4458
		SOMFY	3992	4047	4105	4176	4238	4308	4459	4737	4982	5116	5173	5249
		BENINCA	4058	4113	4170	4242	4304	4373	4525	4803	5047	5181	5239	5315
	2250	BEZ NAPĘDU	3299	3357	3431	3495	3565	3625	3800	4060	4328	4468	4706	5083
		SOMFY	4091	4149	4223	4287	4357	4417	4592	4851	5119	5260	5498	5875
		BENINCA	4157	4215	4289	4352	4422	4482	4658	4917	5185	5325	5564	5940
	2375	BEZ NAPĘDU	3374	3458	3513	3597	3979	3965	4062	4235	4446	4745	4828	5230
		SOMFY	4166	4249	4305	4388	4771	4757	4854	5027	5238	5537	5620	6022
		BENINCA	4398	4481	4537	4620	5003	4989	5086	5259	5470	5769	5852	6254
	2500	BEZ NAPĘDU	3830	3803	3810	3817	4150	4161	4249	4650	4871	4994	5085	5147
		SOMFY	4709	4681	4689	4696	5029	5040	5128	5529	5750	5872	5964	6025
		BENINCA	4854	4826	4834	4841	5174	5185	5273	5674	5895	6018	6109	6171
	2625	BEZ NAPĘDU	3716	3798	3887	3960	4048	4144	4485	4777	5067	5194	5295	5625
		SOMFY	4594	4676	4765	4838	4927	5023	5363	5655	5945	6072	6173	6504
		BENINCA	4740	4821	4910	4983	5072	5168	5509	5800	6090	6218	6319	6649
	2750	BEZ NAPĘDU	3791	3889	3958	4049	4141	4393	4588	4861	5145	5282	5379	5768
		SOMFY	4669	4768	4836	4928	5019	5272	5466	5740	6024	6160	6257	6646
		BENINCA	4814	4913	4982	5073	5164	5417	5611	5885	6169	6306	6402	6791
	2875	BEZ NAPĘDU	3878	3977	4045	4146	4730	4722	4811	5031	5225	5394	5462	5558
		SOMFY	4756	4855	4923	5024	5608	5601	5690	5910	6104	6273	6341	6895
		BENINCA	4901	5001	5068	5170	5754	5746	5835	6055	6249	6418	6486	6582
3000	BEZ NAPĘDU	4248	4233	4221	4402	4803	4805	4928	5151	5370	5500	5581	5721	
	SOMFY	5127	5111	5099	5280	5681	5684	5807	6029	6248	6378	6918	7058	
	BENINCA	5272	5257	5245	5425	5827	5829	5952	6175	6394	6524	6605	6745	

KOLORY OKLEIN  
WOODGRAIN



BRĄZOWY | WOODGRAIN

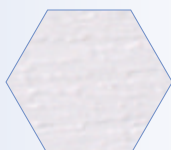

BIĄŁY | WOODGRAIN

PODANE CENY  
NETTO W PLN

SZEROKOŚĆ W MM												BEZ NAPĘDU	2000	WYSOKOŚĆ W MM
3625	3750	3875	4000	4125	4250	4375	4500	4625	4750	4875	5000			
4543	4561	4748	4768	4772	4825	4881	4936	5008	5062	5076	6421	SOMFY	2125	WYSOKOŚĆ W MM
5335	5353	5540	5560	5564	5617	5673	5727	5799	5854	6327	7670	BENINCA		
5401	5418	5606	5626	5629	5682	5738	5793	5865	5920	5934	7278	BEZ NAPĘDU		
4697	4756	4830	4891	5001	5025	5114	5164	5223	5303	5316	6653	SOMFY	2250	WYSOKOŚĆ W MM
5489	5548	5622	5683	5793	5817	5905	5956	6473	6553	6566	7903	BENINCA		
5554	5613	5688	5749	5858	5882	5971	6021	6080	6160	6174	7510	BEZ NAPĘDU		
5101	5101	5126	5186	5153	5190	5253	5336	5450	5503	5517	6888	SOMFY	2375	WYSOKOŚĆ W MM
5893	5893	5918	5978	5945	5982	6504	6586	6700	6753	6767	8138	BENINCA		
5958	5959	5983	6043	6010	6047	6111	6193	6307	6745	6760	8130	BEZ NAPĘDU		
5230	5235	5292	5260	5286	5327	5398	5513	5578	5626	5652	7016	SOMFY	2500	WYSOKOŚĆ W MM
6022	6027	6084	6052	6536	6577	6649	6764	6828	6876	6902	8266	BENINCA		
6254	6258	6316	6284	6309	6351	6422	6537	6820	6869	6894	8259	BEZ NAPĘDU		
5209	5335	5395	5453	5516	5652	5701	5841	5821	5889	5972	7656	SOMFY	2625	WYSOKOŚĆ W MM
6087	6213	6273	6790	6853	6989	7038	7178	7158	7226	7309	8993	BENINCA		
6232	6359	6419	6477	6540	6675	7110	7250	7229	7298	7381	9065	BEZ NAPĘDU		
5672	5689	5776	5800	5805	5864	6003	6064	6127	6200	6212	7916	SOMFY	2750	WYSOKOŚĆ W MM
6551	7026	7113	7137	7142	7201	7340	7401	7464	7537	7549	9253	BENINCA		
6696	6713	6800	6824	6829	7273	7412	7473	7535	7609	7620	9324	BEZ NAPĘDU		
5794	5817	5890	5888	5904	5964	6106	6168	6232	6309	6413	7472	SOMFY	2875	WYSOKOŚĆ W MM
7131	7154	7227	7225	7241	7301	7443	7505	7569	7646	7750	8809	BENINCA		
6818	6841	7298	7297	7313	7373	7515	7577	7640	7718	7821	8881	BEZ NAPĘDU		
5703	5771	5860	5908	6072	6136	6210	6274	6431	6495	6512	7585	SOMFY	3000	WYSOKOŚĆ W MM
7040	7108	7197	7245	7409	7473	7547	7611	7768	7832	7849	8922	BENINCA		
6727	7179	7268	7317	7481	7545	7618	7683	7840	7904	7921	8993	BEZ NAPĘDU		
5792	5873	5985	6066	6170	6237	6353	6434	6537	6604	6649	8366	SOMFY	3000	WYSOKOŚĆ W MM
7129	7210	7322	7403	7507	7574	7690	7771	7874	7941	7986	9703	BENINCA		
7201	7282	7394	7475	7579	7646	7762	7843	7946	8013	8057	9775			

KOLORY OKLEIN  
WOODGRAIN



BRAZOWY | WOODGRAIN



BIALY | WOODGRAIN

WYPOSAŻENIE DODATKOWE	J.M.	CENA NETTO
DRZWI PRZEJŚCIOWE (830 X 2210 MM ŚWIATŁO PRZEJŚCIA) Z PROGIEM 140 MM	KPL.	3 080,00
DRZWI PRZEJŚCIOWE (830 X 2210 MM ŚWIATŁO PRZEJŚCIA) Z PROGIEM 28 MM	KPL.	4 230,00
KLAMKA Z ZAMKIEM	KPL.	80,00
KRATKA WENTYLACYJNA PVC (WYM. ZEWN. 460 MM X 135 MM)	SZT.	70,00
OKNO (WYM. ZEWN. RAMKI 336 MM X 640 MM)	SZT.	170,00
PANELE SPOZA KOLEKCJI STANDARDOWEJ	INDYWIDUALNA WYCENA	
PANEL ALUMINIOWY PRZESZKLONY	MB.	665,00
UCHWYT OBUSTRONNY	SZT.	25,00
ZASUWA/RYGIEL - DODATKOWE ZAMKNIĘCIE OD WEWNĄTRZ	SZT.	20,00
PROWADZENIE NISKIE ZE SPRĘŻYNAŁ Z TYŁU	SZT.	305,00
<b>SOMFY - NAPĘDY I AKCESORIA</b>		
NAPĘD SOMFY DEXXO OPTIMO DO 10 M2	SZT.	630,00
NAPĘD SOMFY DEXXO SMART IO DO 10 M2	SZT.	1 210,00
NAPĘD SOMFY DEXXO PRO DO 15 M2	SZT.	1 240,00
PROWADNICA NAPĘDU SOMFY 2,9 DO WYSOKOŚCI 2,4 M (ŁAŃCUCH)	SZT.	260,00
PROWADNICA NAPĘDU SOMFY 2,9 DO WYSOKOŚCI 2,4 M (PASEK)	SZT.	400,00
PROWADNICA NAPĘDU SOMFY 3,5 DO WYSOKOŚCI 3 M (ŁAŃCUCH)	SZT.	345,00
PROWADNICA NAPĘDU SOMFY 3,5 DO WYSOKOŚCI 3 M (PASEK)	SZT.	440,00
SOMFY PILOT 2-KANAŁOWY	SZT.	70,00
SOMFY PILOT 4-KANAŁOWY	SZT.	125,00
SOMFY PILOT 4-KANAŁOWY KEYGO IO	SZT.	160,00
FOTOKOMÓRKA MASTER	SZT.	157,50
ROZŁĄCZENIE AWARYJNE NAPĘDU ZA POMOCĄ WKŁADKI	SZT.	133,88
BATERIA ZASILANIA AWARYJNEGO	SZT.	97,13
PILOT NAŚCIENNY	SZT.	140,00
KLAWIATURA KODOWA	SZT.	215,00
TAHOMA	SZT.	1 245,00
LAMPA SYGNALIZACYJNA	SZT.	400,00
<b>BENINCA - NAPĘDY I AKCESORIA</b>		
NAPĘD BENICA JM3 DO 11 M2	SZT.	675,00
NAPĘD BENICA JM4 DO 22 M2	SZT.	1 095,00
PROWADNICA NAPĘDU PTC3 DO 2,5 M	SZT.	285,00
PROWADNICA NAPĘDU PTCL4 DO 3,5 M	SZT.	475,00
BENICA PILOT 2-KANAŁOWY	SZT.	90,00
BENICA PILOT 4-KANAŁOWY	SZT.	105,00
FOTOKOMÓRKA PUPILLA	SZT.	225,00
ROZŁĄCZENIE AWARYJNE NAPĘDU	SZT.	195,00



TABELA OZNACZEŃ WYMIARÓW BRAM GARAŻOWYCH SEGMENTOWYCH

Szerokość otworu, wymiar zamówieniowy		$S_o$	
Wysokość otworu, wymiar zamówieniowy		$H_o$	
Wysokość światła wjazdu		$H_w$	HO - 150mm
Szerokość światła wjazdu		$S_w$	$S_o$
Minimalna wymagana wysokość nadproża		N	
Prowadzenie przednie, sprężyny z przodu (na nadprożu)	Brama ręczna	N	200 mm
	Brama automatyczna	N	
Prowadzenie tylne, sprężyny z tyłu prowadzenia	Brama ręczna	N	100 mm
	Brama automatyczna	N	150 mm
Minimalna głębokość pomieszczenia z wolną przestrzenią pod stropem		D	$H_o + 500$ mm
Minimalna szerokość przestrzeni bocznej lewej		$B_L$	80 mm
Minimalna szerokość przestrzeni bocznej prawej		$B_R$	80 mm
Długość prowadnicy bramy		$L_P$	$H_o + 460$ mm
Długość prowadnicy napędu		$L_{PN}$	2 900 lub 3 500

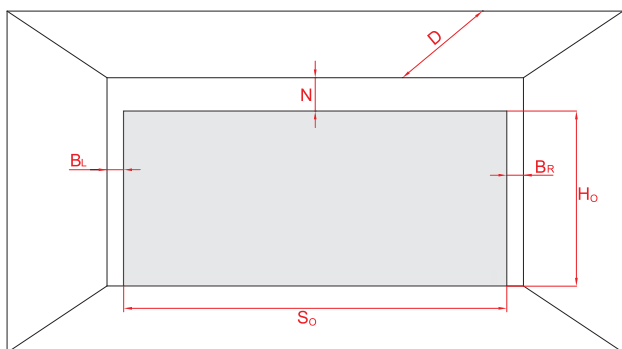

- $H_o$  – wysokość otworu
- $S_o$  – szerokość otworu
- N – minimalna wymagana wysokość nadproża
- D – minimalna głębokość pomieszczenia
- BR – minimalna szerokość przestrzeni bocznej prawej
- BL – minimalna szerokość przestrzeni bocznej lewej

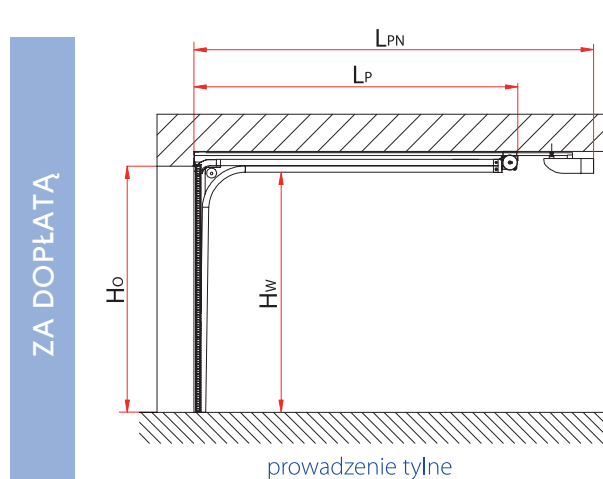
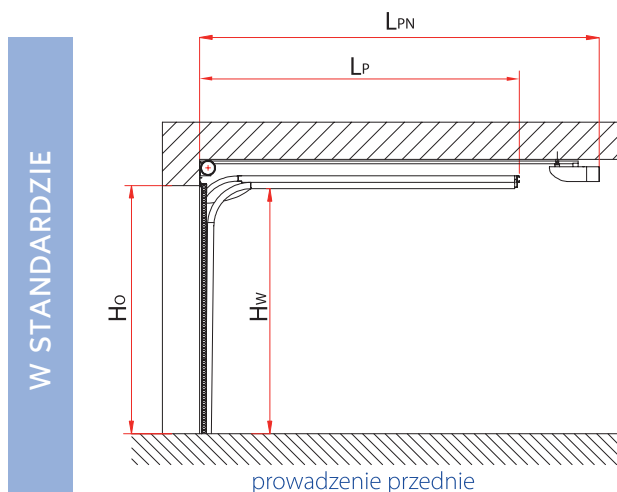



# STOLARKA ALUMINIOWA

---



Aluminium idealnie sprawdza się przy budowie konstrukcji przestrzennych, zarówno wewnętrznych jak i zewnętrznych, które są niezwykle funkcjonalne, lekkie, trwałe, odporne na działanie czynników zewnętrznych. W połączeniu ze szkłem nadają budynkowi charakteru i nowoczesnego wyglądu.

Stalprodukt Zamość produkuje szeroki asortyment stolarki aluminiowej m.in.:

- drzwi (w tym również automatyczne, przesuwne typu HS, ewakuacyjne, oddymiające, napowietrzające)
- drzwi przeciwpożarowe systemu Aluprof MB - 78EI
- okna
- ścianki działowe, przegrody, boksy biurowe
- fasady
- wiatrołapy
- ogrody zimowe
- pergole.

Realizujemy inwestycje jak i indywidualne zapytania klientów.

Oferujemy pomoc od doradztwa poprzez wycenę i projekt aż do montażu włącznie.

Do naszych realizacji wykorzystujemy systemy aluminiowe znanych i cenionych producentów Ponzio i Aluprof.



MB - 78



MB - 60



MB - 86



MB - 104



MB - 104



Aluprof SA należy do Grupy Kapitałowej Grupa Kęty SA. Firma jest jednym z czołowych producentów systemów aluminiowych w Europie. Systemy aluminiowe Aluprof umożliwiają budowę wielu różnych rodzajów okien i drzwi w zależności od zakresu zastosowania i szczegółowych wymagań dotyczących funkcjonalności, estetyki, izolacji termicznej, odporności na włamanie, dymoszczelności lub odporności ogniowej.





Firma Ponzio jest producentem i jednym z największych dostawców systemów aluminiowych na świecie. Systemy produkowane przez Ponzio posiadają niezbędne dopuszczenia do stosowania w budownictwie, a lakiernie i anodownie Grupy Ponzio należą do największych w Europie. Legitymują się certyfikatami jakości Qualicoat w zakresie lakierowania proszkowego oraz Qualanod w zakresie anodowania.

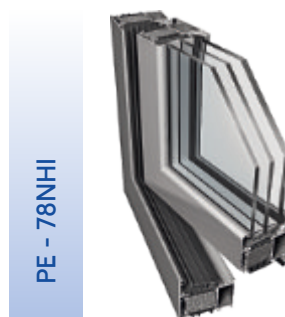
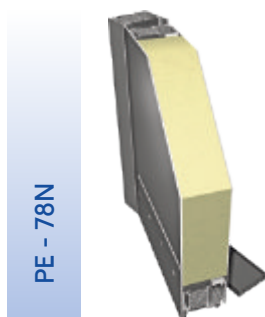
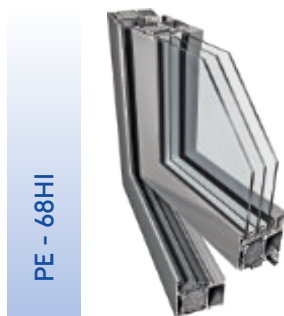

# INFORMACJE TECHNICZNE

---

## CENNIKI



OŚCIEŻNICE DLA DRZWI GR. 101 MM

STALOWO -  
DREWNIANA

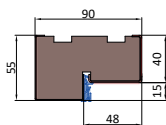

SZEROKOŚĆ	WYSOKOŚĆ SKRZYDŁA W PRZYLDZE Hw [mm]	SZEROKOŚĆ SKRZYDŁA W PRZYLDZE Sw [mm]	WYMIAR W ŚWIETLE OŚCIEŻNICY Sp [mm]	WYSOKOŚĆ OŚCIEŻNICY PRZY GOTOWEJ PODŁODZE	CAŁKOWITA SZEROKOŚĆ OŚCIEŻNICY
				STALOWO - DREWNIANA	STALOWO - DREWNIANA
				Ho = Hc	So = Sc
80E	2021	849	801	2090	940
WYMIAR OTWORU MONTAŻOWEGO				2100	960
90E	2021	949	901	2090	1040
WYMIAR OTWORU MONTAŻOWEGO				2100	1060
100E	2021	1049	1001	2090	1040
WYMIAR OTWORU MONTAŻOWEGO				2100	1160

Ho [mm] - wysokość ościeżnicy mierzona w świetle otworu montażowego

Hp [mm] - wysokość w świetle ościeżnicy

Hc [mm] - wysokość całkowita ościeżnicy

Hw [mm] - wysokość skrzydła we wrębie

So [mm] - szerokość ościeżnicy mierzona w świetle otworu montażowego

Sp [mm] - szerokość w świetle ościeżnicy

Sc [mm] - szerokość całkowita ościeżnicy

Sw [mm] - szerokość skrzydła we wrębie

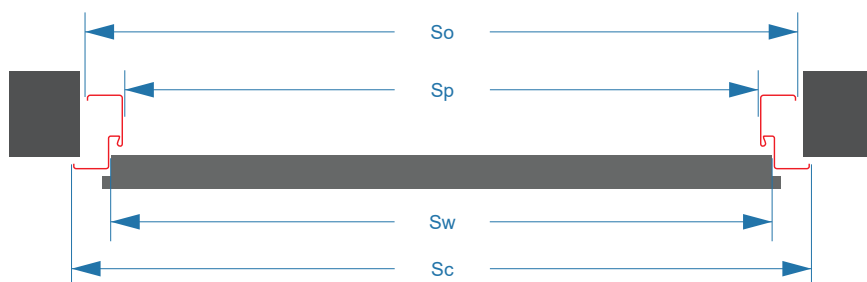
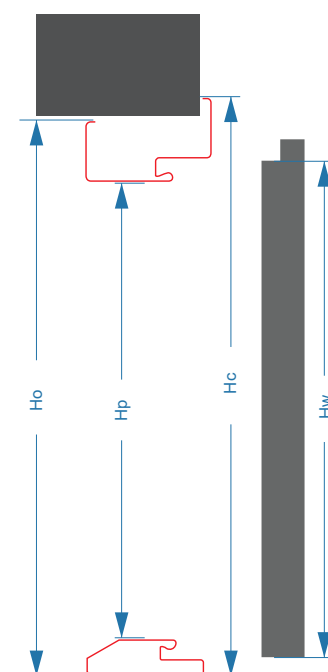

## OŚCIEŻNICE DLA DRZWI GR. 72 MM

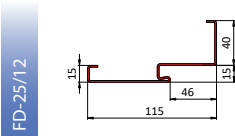

SZEROKOŚĆ	WYSOKOŚĆ SKRZYDŁA W PRZYLDZE Hw [mm]	SZEROKOŚĆ SKRZYDŁA W PRZYLDZE Sw [mm]	WYMIAR W ŚWIETLE OŚCIEŻNICY Sp [mm]	WYSOKOŚĆ OŚCIEŻNICY PRZY GOTOWEJ PODŁODZE		CAŁKOWITA SZEROKOŚĆ OŚCIEŻNICY	
				Fd-25/12	Fd-25/12	Fd-25/12	Fd-25/12
				Ho	Hc	So	Sc
80N	2024	785	764	2040	2080	794	874
WYMIAR OTWORU MONTAŻOWEGO				2060		834	
80E	2024	821	801	2040	2080	831	911
WYMIAR OTWORU MONTAŻOWEGO				2060		871	
90N	2024	885	864	2040	2080	894	974
WYMIAR OTWORU MONTAŻOWEGO				2060		934	
90E	2024	921	901	2040	2080	931	1011
WYMIAR OTWORU MONTAŻOWEGO				2060		971	
100N	2024	985	964	2040	2080	994	1074
WYMIAR OTWORU MONTAŻOWEGO				2060		1034	
100E	2024	1021	1001	2040	2080	1031	1111
WYMIAR OTWORU MONTAŻOWEGO				2060		1071	

FD-25/12 + MASKOWNICA I PORTAL; + 10 MM NA STRONĘ DODATKOWEGO ŁUZU MONTAŻOWEGO NA BLACHY ZACZEPWE MASKOWNICY LUB PORTALU

## OŚCIEŻNICE DLA DRZWI GR. 55 MM

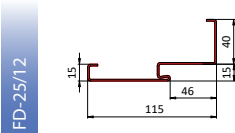

SZEROKOŚĆ	WYSOKOŚĆ SKRZYDŁA W PRZYLDZE Hw [mm]	SZEROKOŚĆ SKRZYDŁA W PRZYLDZE Sw [mm]	WYMIAR W ŚWIETLE OŚCIEŻNICY Sp [mm]	WYSOKOŚĆ OŚCIEŻNICY PRZY GOTOWEJ PODŁODZE		CAŁKOWITA SZEROKOŚĆ OŚCIEŻNICY	
				Fd-25/12	Fd-25/12	Fd-25/12	Fd-25/12
				Ho	Hc	So	Sc
80N	2024	785	764	2040	2080	794	874
WYMIAR OTWORU MONTAŻOWEGO				2060		834	
80E	2024	821	801	2040	2080	831	911
WYMIAR OTWORU MONTAŻOWEGO				2060		871	
90N	2024	885	864	2040	2080	894	974
WYMIAR OTWORU MONTAŻOWEGO				2060		934	
90E	2024	921	901	2040	2080	931	1011
WYMIAR OTWORU MONTAŻOWEGO				2060		971	
100N	2024	985	964	2040	2080	994	1074
WYMIAR OTWORU MONTAŻOWEGO				2060		1034	
100E	2024	1021	1001	2040	2080	1031	1111
WYMIAR OTWORU MONTAŻOWEGO				2060		1071	

FD-25/12 + MASKOWNICA I PORTAL; + 10 MM NA STRONĘ DODATKOWEGO ŁUZU MONTAŻOWEGO NA BLACHY ZACZEPWE MASKOWNICY LUB PORTALU

## OŚCIEŻNICE DLA DRZWI SENATOR E, HETMAN 55, BATORY 55, MOZART, AMADEO, VERDI

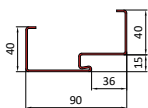
 FD-21/C  
FD-25/21/C

FD-25/12

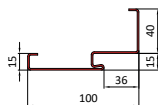
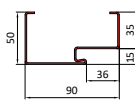
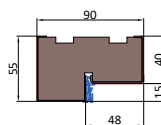
 FD/21/B  
FD/25/21/B

 STALOWO -  
DREWNIANA

SENATOR E, HETMAN 55, BATORY 55, MOZART, AMADEO, VERDI: Fd-21/C, Fd-25/21/C, Fd-21/B, Fd-25/21/B				WYSOKOŚĆ OŚCIEŻNICY PRZY GOTOWEJ PODŁODZE			CAŁKOWITA SZEROKOŚĆ OŚCIEŻNICY		
SZEROKOŚĆ	WYSOKOŚĆ SKRZYDŁA W PRZYLDZE Hw [mm]	SZEROKOŚĆ SKRZYDŁA W PRZYLDZE Sw [mm]	WYMIAR W ŚWIETLE OŚCIEŻNICY Sp [mm]	Fd-21/C	Fd-21/C	Fd-21/B	Fd-21/C	Fd-21/C	Fd-21/B
				Fd-25/21/C	Fd-25/21/C	Fd-25/21/B	Fd-25/21/C	Fd-25/21/C	Fd-25/21/B
				Ho	Hc	Ho = Hc	So	Sc	So = Sc
80N	2024	785	764	2065	2080	2075	844	874	864
WYMIAR OTWORU MONTAŻOWEGO				2075		2085	864		885
80E	2024	821	801	2065	2080	2075	881	911	901
WYMIAR OTWORU MONTAŻOWEGO				2075		2085	901		921
90N	2024	885	864	2065	2080	2075	944	974	964
WYMIAR OTWORU MONTAŻOWEGO				2075		2085	964		984
90E	2024	921	901	2065	2080	2075	981	1011	1001
WYMIAR OTWORU MONTAŻOWEGO				2075		2085	1001		1021
100N	2024	985	964	2065	2080	2075	1041	1074	1064
WYMIAR OTWORU MONTAŻOWEGO				2075		2085	1064		1084
100E	2024	1021	1001	2065	2080	2075	1081	1111	1101
WYMIAR OTWORU MONTAŻOWEGO				2075		2085	1101		1121

FD-25/12 + MASKOWNICA I PORTAL; + 10 MM NA STRONĘ DODATKOWEGO LUZU MONTAŻOWEGO NA BLACHY ZACZEPOWE MASKOWNICY LUB PORTALU

SENATOR E, HETMAN 55, BATORY 55, MOZART, AMADEO, VERDI: Fd-25/12 SENATOR E - OŚCIEŻNICA STALOWO-DREWNIANA				WYSOKOŚĆ OŚCIEŻNICY PRZY GOTOWEJ PODŁODZE			CAŁKOWITA SZEROKOŚĆ OŚCIEŻNICY		
SZEROKOŚĆ	WYSOKOŚĆ SKRZYDŁA W PRZYLDZE Hw [mm]	SZEROKOŚĆ SKRZYDŁA W PRZYLDZE Sw [mm]	WYMIAR W ŚWIETLE OŚCIEŻNICY Sp [mm]	Fd-25/12	Fd-25/12	STALOWO-DREWNIANA SENATOR E	Fd-25/12	Fd-25/12	STALOWO-DREWNIANA SENATOR E
				Ho	Hc	Ho = Hc	So	Sc	So = Sc
80N	2024	785	764	2040	2080	2080	794	874	874
WYMIAR OTWORU MONTAŻOWEGO				2050		2090	814		895
80E	2024	821	801	2040	2080	2080	831	911	911
WYMIAR OTWORU MONTAŻOWEGO				2050		2090	851		931
90N	2024	885	864	2040	2080	2080	894	974	974
WYMIAR OTWORU MONTAŻOWEGO				2050		2090	914		994
90E	2024	921	901	2040	2080	2080	931	1011	1011
WYMIAR OTWORU MONTAŻOWEGO				2050		2090	951		1031
100N	2024	985	964	2040	2080	2080	994	1074	1074
WYMIAR OTWORU MONTAŻOWEGO				2050		2090	1014		1094
100E	2024	1021	1001	2040	2080	2080	1031	1111	1111
WYMIAR OTWORU MONTAŻOWEGO				2050		2090	1051		1131

FD-25/16 + MASKOWNICA I PORTAL; + 10 MM NA STRONĘ DODATKOWEGO LUZU MONTAŻOWEGO NA BLACHY ZACZEPOWE MASKOWNICY LUB PORTALU



## OŚCIEŻNICE DLA DRZWI HETMAN 47, BATORY 47

 HETMAN 47, BATORY 47  
 OŚCIEŻNICE SKŁADANE DO DRZWI WEWNĘTRZNYCH ANTYWŁAMANIOWYCH

SZEROKOŚĆ	SZEROKOŚĆ OŚCIEŻNICY PRZY GOTOWEJ PODŁODZE [MM]	WYSOKOŚĆ OŚCIEŻNICY PRZY GOTOWEJ PODŁODZE [MM]	SZEROKOŚĆ OŚCIEŻNICY PRZY GOTOWEJ PODŁODZE [MM]		WYSOKOŚĆ OŚCIEŻNICY PRZY GOTOWEJ PODŁODZE [MM]	
	Fd-25/1; Fd-25/1/U	Fd-25/1; Fd-25/1/U	Fd-25/16; Fd-25/16/U		Fd-25/16; Fd-25/16/U	
	So = Sc	Ho = Hc	So	Sc	Ho	Hc
80N	864	2065	794	864	2030	2065
WYMIAR OTWORU MONTAŻOWEGO	884	2075	814		2040	
80E	905	2075	835	905	2040	2075
WYMIAR OTWORU MONTAŻOWEGO	925	2085	855		2050	
90N	957	2065	887	957	2030	2065
WYMIAR OTWORU MONTAŻOWEGO	977	2075	907		2040	
90E	1005	2075	935	1005	2040	2075
WYMIAR OTWORU MONTAŻOWEGO	1025	2085	955		2050	
100E	1105	2075	1035	1105	2040	2075
WYMIAR OTWORU MONTAŻOWEGO	1125	2085	1055		2050	

Uwaga! Drzwi Batory montujemy na zaprawę murarską.

## OŚCIEŻNICE DLA DRZWI SPARK 1 | SPARK 2

FD/25/12

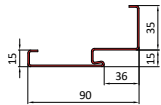
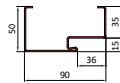
 FD/21/B  
 FD/25/21/B

SZEROKOŚĆ	WYSOKOŚĆ SKRZYDŁA W PRZYLDZE Hw [mm]	SZEROKOŚĆ SKRZYDŁA W PRZYLDZE Sw [mm]	WYMIAR W ŚWIETLE OŚCIEŻNICY Sp [mm]	WYSOKOŚĆ OŚCIEŻNICY PRZY GOTOWEJ PODŁODZE			CAŁKOWITA SZEROKOŚĆ OŚCIEŻNICY		
				Fd-25/12	Fd-25/12	Fd-21/B Fd-25/21/B	Fd-25/12	Fd-25/12	Fd-21/B Fd-25/21/B
				Ho	Hc	Ho = Hc	So	Sc	So = Sc
80E	2024	821	801	2037	2072	2072	831	901	901
WYMIAR OTWORU MONTAŻOWEGO				2047		2082	851		921
90E	2024	921	901	2037	2072	2072	931	1001	
WYMIAR OTWORU MONTAŻOWEGO				2047		2082	951		1021
100E	2024	1021	1001	2037	2072	2072	1031	1101	
WYMIAR OTWORU MONTAŻOWEGO				2047		2082	1051		1121

Ho [mm] - wysokość ościeżnicy mierzona w świetle otworu montażowego

Hp [mm] - wysokość w świetle ościeżnicy

Hc [mm] - wysokość całkowita ościeżnicy

Hw [mm] - wysokość skrzydła we wrębie

So [mm] - szerokość ościeżnicy mierzona w świetle otworu montażowego

Sp [mm] - szerokość w świetle ościeżnicy

Sc [mm] - szerokość całkowita ościeżnicy

Sw [mm] - szerokość skrzydła we wrębie

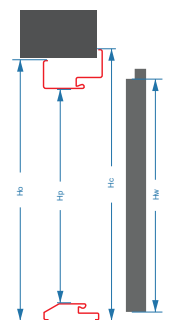

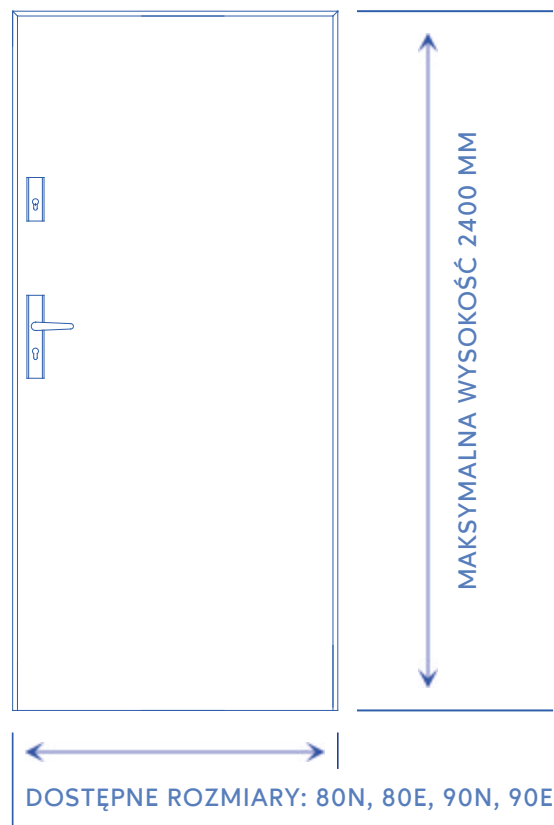

**SPOSÓB WYCENY:**

- CENA DRZWI JEDNOSKRZYDŁOWYCH Z OŚCIEŻNICĄ STALOWĄ
- + DOPŁATA ZA NIESTANDARDOWY ROZMIAR (INGERENCJA W PROJEKT) - 650,00 PLN NETTO
- + DOPŁATA DO OŚCIEŻNICY ALUMINIOWEJ - 800,00 PLN NETTO
- + DOPŁATA ZA REKOMENDOWANY PRÓG ALUMINIOWY Z PRZEKŁADKĄ TERMICZNĄ - 40,00 PLN NETTO
- + DOPŁATA ZA REKOMENDOWANY ZAMEK LISTWOWO-HAKOWY WINKHAUS - 290,00 PLN NETTO

**UWAGA!**  
DRZWI WYŻSZE DOSTĘPNE SĄ JEDYNIEM W WERSJI JEDNOSKRZYDŁOWEJ.

PRZY WYBORZE ZESTAWU Z ZAMKIEM LISTWOWO-HAKOWYM WINKHAUS OBNIŻENIU (ZGODNIE Z PONIŻSZĄ TABELĄ) ULEGA UMIEJSCOWIENIE OSI KLAMKI. W DRZWIACH O WYSOKOŚCI DO 2170 MM ZAMEK TEN POSIADA DWA HAKI, A W DRZWIACH WYŻSZYCH TRZY.

WYSOKOŚĆ DRZWI [MM] PO ZEWNĘTRZNEJ STRONIE OŚCIEŻNICY	WYSOKOŚĆ KLAMKI LICZONA OD DOŁU SKRZYDŁA [MM]
2170 - 2200	920
2201 - 2250	950
2251 - 2300	1000
2301 - 2400	1050

WYMIARY NIESTANDARDOWE   SKRÓTY DRZWI - DOPLATY	CENA NETTO
SKRÓTY DRZWI BEZKLASOWYCH (do 160 mm, możliwości wg listy)	150,00
SKRÓTY DRZWI BEZKLASOWYCH (powyżej 160 mm lub z ingerencją w projekt)	600,00
SKRÓTY DRZWI ANTYWŁAMANIOWYCH (do 50 mm)	300,00
SKRÓT DRZWI DWUSKRZYDŁOWYCH	300,00

**MOŻLIWE SKRÓTY:**

- do 50 mm - T41, T50, T51, T53, T56, T58 oraz przeszklone S44
- do 120 mm - T20, T21, T26, T29, T30, T36, T54, T59, T48, T49, tłoczone z przeszkleniami: S03, S06, S07, S08, S13\*14, S16, S17, S18, S24-26, S30, S31, S32, S33, S34, S38, S39, S41, S49, S47, S53, S54
- do 160 mm - gładkie, T01, T02, T04, T32, T34, T42, T47, tłoczone z przeszkleniami: S04, S70

**INGERENCJA W PROJEKT:**

- tłoczenia: T43, T44, T45
- przeszklenia: S35, S36, S37, S40, S42, S43, S45, S50, S60, S61, S62

PRZY WYBORZE ZESTAWU Z ZAMKIEM LISTWOWO – HAKOWYM WINKHAUS OBNIŻENIU (ZGODNIE Z PONIŻSZĄ TABELĄ) ULEGA OŚ KLAMKI, A MAKSYMALNA WYSOKOŚĆ DO JAKIEJ MOŻNA SKRÓCIĆ DRZWI WYNOŚI 1810 MM.

WYSOKOŚĆ DRZWI W [MM] PO ZEWNĘTRZNEJ STRONIE OŚCIEŻNICY	WYSOKOŚĆ KLAMKI LICZONA OD DOŁU SKRZYDŁA [MM]
2170 - 1941	1050
1940 - 1891	1000
1890 - 1841	950
1840 - 1810	920

WYMIARY NIESTANDARDOWE   INNE- DOPLATY	CENA NETTO
ZWĘŻANIE DRZWI	600,00
DRZWI W WYMIARZE 60, 70	190,00
DRZWI O GRUBOŚCI 55 - 72 - 101 mm W WYMIARZE 100	220,00
DRZWI TECHNICZNE W WYMIARZE 100	190,00
DRZWI TECHNICZNE W WYMIARZE 100E	380,00
DRZWI TECHNICZNE W WYMIARZE 110	380,00

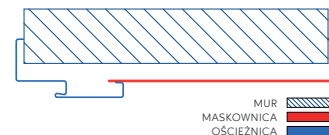

## OŚCIEŻNICA FD/25/12

Ościeżnica FD-25/12 z maskownicą przeznaczona jest dla drzwi o grubości 55 mm i 72 mm oraz drzwi antywłamaniowych. Jest to ościeżnica składana, aby ją zastosować wymagana jest minimalna grubość ściany 100 mm.

MASKOWNICA DO FD/25/12	
GRUBOŚĆ ŚCIANY   MM	CENA NETTO
100 - 125	245,00
125 - 155	260,00
155 - 185	295,00
185 - 215	335,00
215 - 245	375,00
245 - 275	385,00
275 - 305	435,00

PORTAL JEDNOSTRONNY	
SZEROKOŚĆ   MM	CENA NETTO
0-100	65,00
100-150	85,00
150-200	230,00
200-250	240,00
250-300	300,00

SPOSÓB WYCENY DRZWI Z MASKOWNICĄ:  
DRZWI JEDNOSKRZYDŁOWE Z OŚCIEŻNICĄ FD/25/12  
+ CENA MASKOWNICY WG. TABELI

SPOSÓB WYCENY DRZWI Z PORTELEM:  
DRZWI JEDNOSKRZYDŁOWE Z OŚCIEŻNICĄ FD/25/12  
+ CENA MASKOWNICY WG TABELI  
+ CENA PORTALU WG TABELI  
[PORTAL DWUSTRONNY = CENA X 2, PORTAL TRÓJSTRONNY = CENA X 3]

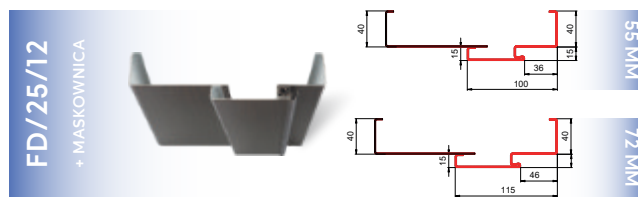
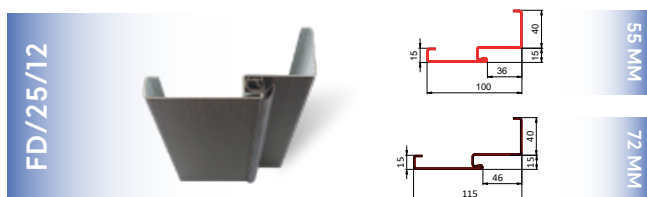

## OŚCIEŻNICA FD/22

Odpowiednikiem ościeżnicy FD-25/12 z maskownicą dla drzwi technicznych o grubości 40 mm jest ościeżnica FD-22. Jest to ościeżnica spawana, aby ją zastosować wymagana jest minimalna grubość ściany 95 mm.

OŚCIEŻNICA FD/22 - WERSJA I	
GRUBOŚĆ ŚCIANY   MM	CENA NETTO
95 - 125	420,00
125 - 155	460,00
155 - 185	490,00
185 - 215	550,00
215 - 245	570,00
245 - 275	590,00
275 - 305	620,00

OŚCIEŻNICA FD/22 - WERSJA II	
GRUBOŚĆ ŚCIANY   MM	CENA NETTO
95 - 125	410,00
125 - 155	430,00
155 - 185	470,00
185 - 215	490,00
215 - 245	520,00
245 - 275	560,00
275 - 305	610,00

DOPLATA DO SZER. 100 - 30,00 PLN

DOPLATA DO SZER. 100 - 30,00 PLN



**PRÓG STALOWY  
Z USZCZELKĄ**



FP/21/B/C

- 40 MM | SZER. 800-900 MM  
50,00 PLN NETTO
- 40 MM | SZER. 1000 MM  
60,00 PLN NETTO
- 55, 72 MM | SZER. 800-900 MM  
80,00 PLN NETTO
- 55, 72 MM | SZER. 1000 MM  
90,00 PLN NETTO



FP/21/N

- 40 MM | SZER. 800-900 MM  
50,00 PLN NETTO
- 40 MM | SZER. 1000 MM  
60,00 PLN NETTO

**PRÓG ALUMINIOWY  
Z PRZEKŁADKĄ  
TERMICZNĄ**



- 55, 72 MM | SZER. 800-900 MM  
120,00 PLN NETTO
- 55, 72 MM | SZER. 1000 MM  
130,00 PLN NETTO



- 55, 72 MM | SZER. 800-900 MM  
170,00 PLN NETTO
- 55, 72 MM | SZER. 1000 MM  
180,00 PLN NETTO



**PRÓG  
DREWNIANY**



DO DRZWI ANTYWŁAMANIOWYCH,  
DĘBOWY, KOLOR DREWNA NATURALNEGO

120,00 PLN NETTO

Rekomendowanym uzupełnieniem progu aluminiowego jest poszerzenie podprogowe. Jest to element umieszczany pod progiem, którego zadaniem jest wyeliminowanie mostka termicznego, co pozwala uniknąć strat ciepła i przemarzania drzwi oraz zagwarantowanie stabilnego usadowienia całej konstrukcji. W naszej ofercie dostępne są poszerzenia podprogowe wykonane z kinarytu w trzech rozmiarach 70 mm, 120 mm, 150 mm.

<p><b>POSZERZENIE 150 MM</b></p>  <p>225,00 PLN NETTO</p>	<p><b>POSZERZENIE 120 MM</b></p>  <p>195,00 PLN NETTO</p>	<p><b>POSZERZENIE 70 MM</b></p>  <p>140,00 PLN NETTO</p>	<p><b>KLEJ DO POSZERZEŃ</b></p>  <p>45,00 PLN NETTO</p>
--	--	--	--



Antaba to coraz częściej stosowana alternatywa dla tradycyjnych klamek.

Jej nowoczesny wygląd doskonale współgra ze współczesną architekturą domów jednorodzinnych. Antaby mają zastosowanie w drzwiach o grubości 55, 72 i 101 mm, dwuskrzydłowych oraz z naświetlami.

O wygodzie użytkowania wybranego modelu antaby, decydują dodatkowe akcesoria, których wybór umożliwi skonfigurowanie optymalnego dla potrzeb klienta sposobu otwierania drzwi.

AMSTERDAM | PROSTA

INOX | 590,00 PLN NETTO  
CZARNA | 640,00 PLN NETTO

DŁUGOŚĆ 1000 MM



INOX | 625,00 PLN NETTO  
CZARNA | 690,00 PLN NETTO

DŁUGOŚĆ 1200 MM



INOX | 640,00 PLN NETTO  
CZARNA | 700,00 PLN NETTO

DŁUGOŚĆ 1500 MM



MONTREAL | PROSTA

INOX | 590,00 PLN NETTO  
CZARNA | 640,00 PLN NETTO

DŁUGOŚĆ 1000 MM



INOX | 625,00 PLN NETTO  
CZARNA | 690,00 PLN NETTO

DŁUGOŚĆ 1200 MM



INOX | 640,00 PLN NETTO  
CZARNA | 700,00 PLN NETTO

DŁUGOŚĆ 1500 MM



MONTREAL | GIĘTA

INOX | 640,00 PLN NETTO  
CZARNA | 690,00 PLN NETTO

DŁUGOŚĆ 1000 MM



INOX | 670,00 PLN NETTO  
CZARNA | 740,00 PLN NETTO

DŁUGOŚĆ 1200 MM



INOX | 685,00 PLN NETTO  
CZARNA | 755,00 PLN NETTO

DŁUGOŚĆ 1500 MM



## OPCJA I

## SPOSÓB OTWIERANIA:

- ZA POMOCĄ KLUCZA | MECHANICZNIE

## WYPOSAŻENIE:

- ANTABA JEDNOSTRONNA
- ZESTAW OKUĆ STP-I

## KOLORY: INOX | CZARNY

WYSOKOŚĆ: 1000 MM | 1200 MM | 1500 MM

## OPCJA II

## SPOSÓB OTWIERANIA:

- ZA POMOCĄ KLUCZA | MECHANICZNIE
- ZA POMOCĄ KLUCZA | ELEKTROZACZEP W POZYCJI „NOC”
- ZA POMOCĄ ANTABY | ELEKTROZACZEP W POZYCJI „DZIEŃ”

## WYPOSAŻENIE:

- ANTABA JEDNOSTRONNA
- ZESTAW OKUĆ STP-I
- ELEKTROZACZEP FUNKCJA ROLKA Z PRZEŁĄCZNIKIEM „DZIEŃ/NOC”

## KOLORY: INOX | CZARNY

WYSOKOŚĆ: 1000 MM | 1200 MM | 1500 MM

## OPCJA III

## SPOSÓB OTWIERANIA:

- ZA POMOCĄ KLUCZA | MECHANICZNIE
- ZA POMOCĄ KLUCZA | ELEKTROZACZEP W POZYCJI „NOC”
- ZA POMOCĄ ANTABY | ELEKTROZACZEP W POZYCJI „DZIEŃ”

- ZA POMOCĄ ANTABY | KONTROLA DOSTĘPU, NP. DOMOFON
- ZA POMOCĄ ANTABY | ELEKTROPRZYCISKU

} UWAGA! SPOSÓB OTWIERANIA WYMAGA PODŁĄCZENIA ELEKTROZACZEPU DO ŹRÓDŁA PRĄDU

## WYPOSAŻENIE:

- ANTABA JEDNOSTRONNA
- ZESTAW OKUĆ STP-I
- ELEKTROZACZEP FUNKCJA ROLKA Z PRZEŁĄCZNIKIEM „DZIEŃ/NOC”
- ZASILACZ 12V DO ELEKTROZACZEPU
- PRZEPUST KABLOWY (ANTABA Z ELEKTROPRZYCISKIEM, ANTABA W DRZWIACH DWUSKRZYDŁOWYCH)

## KOLORY: INOX | CZARNY

WYSOKOŚĆ: 1000 MM | 1200 MM | 1500 MM

SPOSÓB WYCENY:

CENA KOMPLETU PODSTAWOWEGO

+ CENA ANTABY

+ DOPLATA DO OKUĆ STP-I

+ AKCESORIA W ZALEŻNOŚCI OD SPOSOBU OTWIERANIA



KLAMKA OLARIX

55,00 PLN NETTO



KLAMKA OLARIX WC

75,00 PLN NETTO



KLAMKA BEZPIECZNA  
KOLORY RAL 9010, RAL 8017,  
RAL 7035, RAL 7016

30,00 PLN NETTO



KLAMKA PROXIMA

60,00 PLN NETTO



AXA TORONTO FLEX  
DEDYKOWANA DLA RC4

300,00 PLN NETTO



AXA ROYAL FLEX  
DEDYKOWANA DLA RC3, PPOŻ

INOX | 300,00 PLN NETTO

CZARNA | 330,00 PLN NETTO



KLAMKA STP-H/K2  
DEDYKOWANA DLA RC2

185,00 PLN NETTO



KLAMKA STP-H INOX/CZARNA  
DEDYKOWANA DLA DRZWI  
BEZKLASOWYCH

170,00 PLN NETTO



KLAMKA STP-OW  
DEDYKOWANA DO RC3

255,00 PLN NETTO



KLAMKA PTZ  
DEDYKOWANA DLA RC3, RC4

360,00 PLN NETTO



KLAMKA STP-I INOX/CZARNA  
DEDYKOWANA DO ANTAB

175,00 PLN NETTO



KLAMKO-POCHWYT STP-H  
DEDYKOWANA DO DRZWI  
BEZKLASOWYCH

185,00 PLN NETTO

SZTYWNY ŁAŃCUCH (DOPLATA DO OKUCIA PTZ)

250,00

WKŁADKI	J.M.	CENA JEDNOSTKOWA NETTO	DOPLATA PRZY ZMIANIE KONFIGURACJI KOMPLETU PODSTAWOWEGO DRZWI
WKŁADKA W5 DO DRZWI O GRUBOŚCI 40 MM	SZT.	20,00	
WKŁADKA DO DRZWI O GRUBOŚCI 55 MM	SZT.	120,00	W CENIE KOMPLETU
WKŁADKA DO DRZWI O GRUBOŚCI 72 MM	SZT.	150,00	W CENIE KOMPLETU
WKŁADKA DO DRZWI O GRUBOŚCI 101 MM	SZT.	160,00	W CENIE KOMPLETU
WKŁADKA W KLASIE B DO DRZWI O GRUBOŚCI 47 I 55 MM	SZT.	170,00	40,00
WKŁADKA W KLASIE C DO DRZWI O GRUBOŚCI 47 I 55 MM	SZT.	190,00	60,00
WKŁADKA I ZAWIASY W KOLORZE CZARNYM (DOPLATA DO ZESTAWU STANDARD)	SZT.		50,00

SZYBA PRZEZROCZYSTA  
CENA NETTO 290,00

SZYBA MLECZNA  
CENA NETTO 340,00

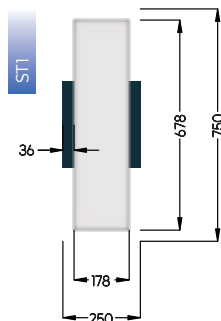

SZYBA PRZEZROCZYSTA  
CENA NETTO 300,00

SZYBA MLECZNA  
CENA NETTO 370,00

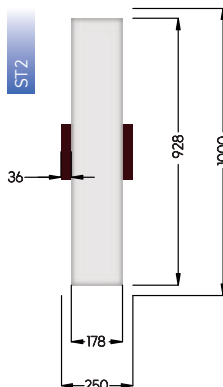

SZYBA PRZEZROCZYSTA  
CENA NETTO 360,00

SZYBA MLECZNA  
CENA NETTO 480,00

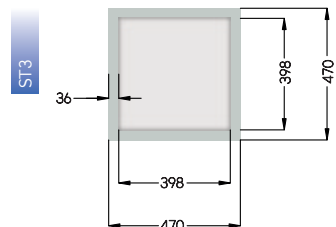

INFORMACJE TECHNICZNE | WZORY I WYMIARY PRZESZKLEŃ | RAMKI PVC

CENA NETTO 650,00

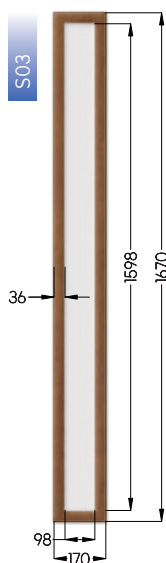

CENA NETTO 550,00

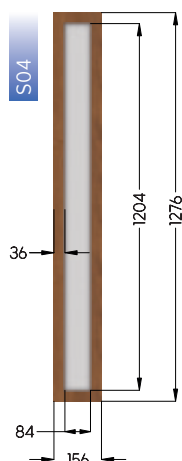

CENA NETTO 350,00

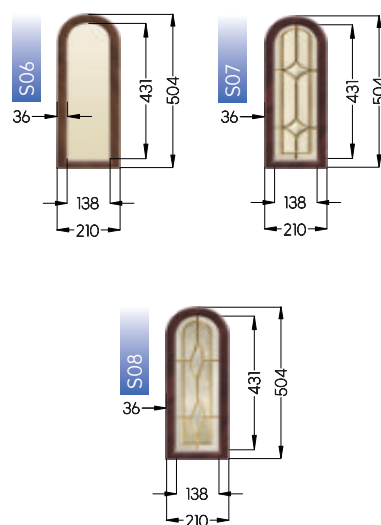

CENA NETTO 320,00 | 1 SZT

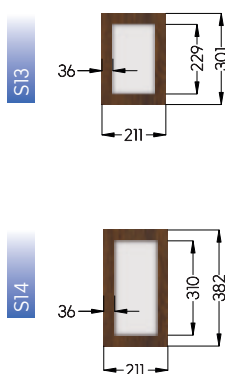

CENA NETTO 450,00

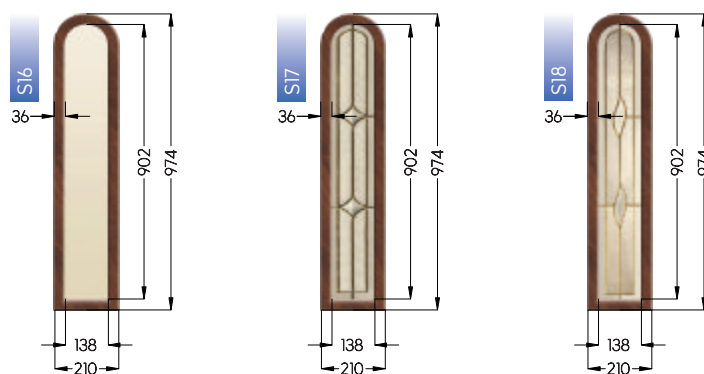

CENA NETTO 980,00 | RAMKI INOX I CZARNE

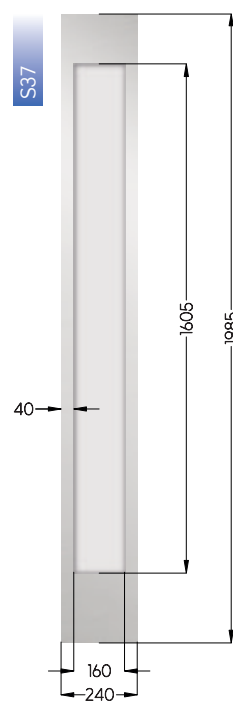
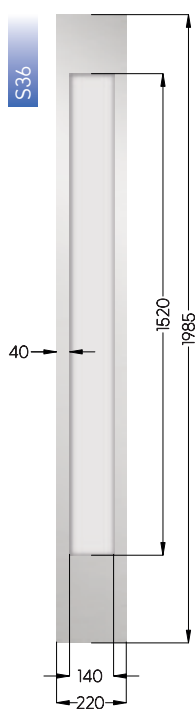
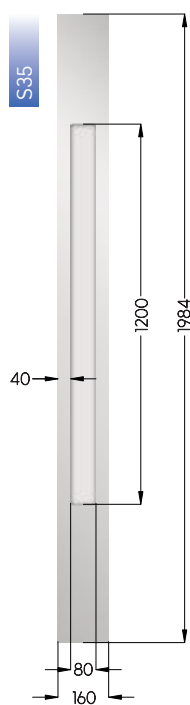
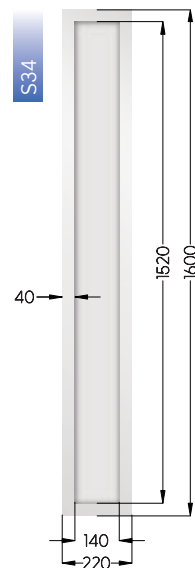
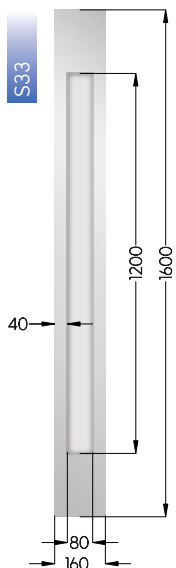
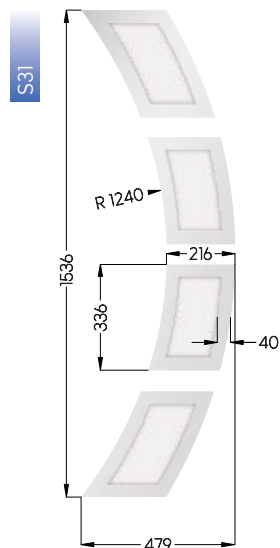



CENA NETTO 840,00 | RAMKI INOX I CZARNE

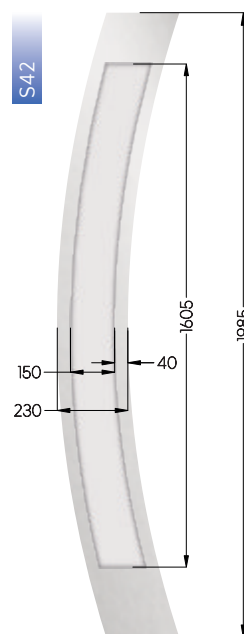
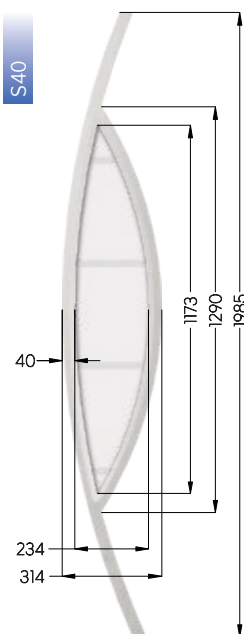
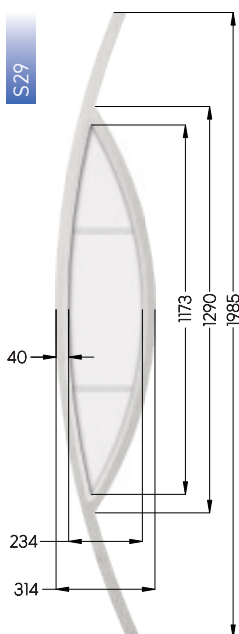

CENA NETTO 840,00 | RAMKI INOX I CZARNE

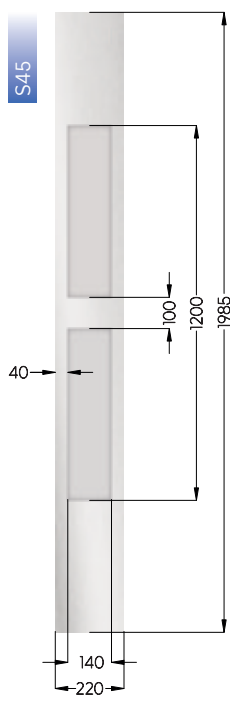
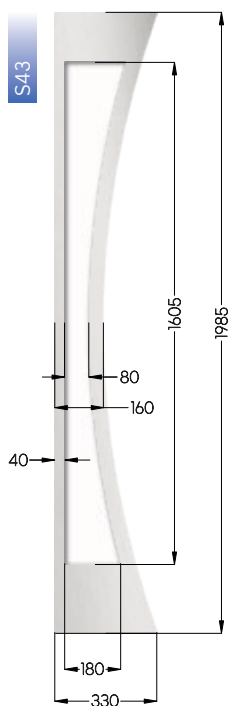

INFORMACJE TECHNICZNE  
| WZORY I WYMIARY PRZESZKLEŃ  
| RAMKA WĄSKA/ZLICOWANA

CENA NETTO 1080,00 | RAMKI INOX I CZARNE



CENA NETTO 1080,00 | RAMKI INOX I CZARNE

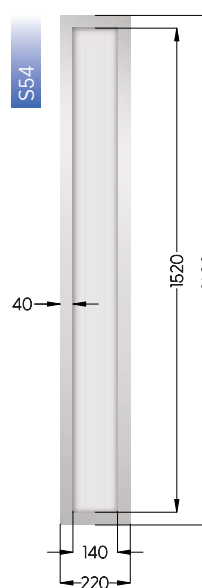
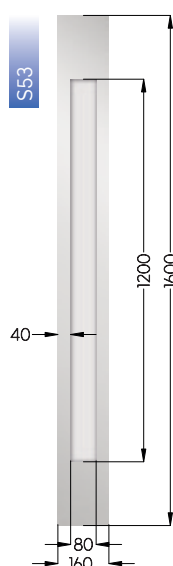
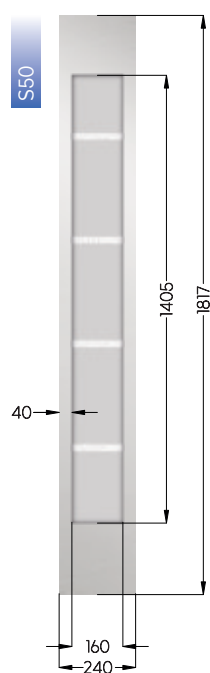

INFORMACJE TECHNICZNE | WZORY I WYMIARY PRZESZKLEŃ | RAMKI WĄSKIE

CENA NETTO 880,00 | RAMKI INOX I CZARNE

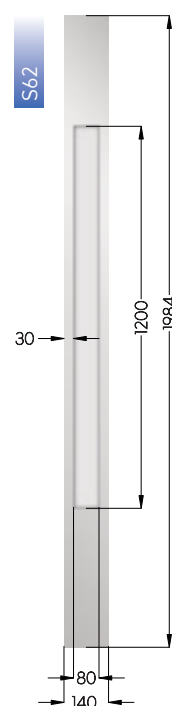
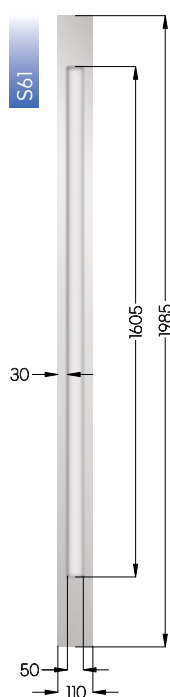
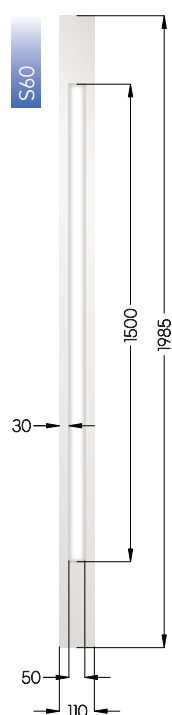

ASORTYMENT	CENA JEDNOSTKOWA NETTO	DOPLATA PRZY ZMIANIE KONFIGURACJI KOMPLETU PODSTAWOWEGO DRZWI
SKRZYDŁO 40 TECHNICZNE - 7016/9010/8017	460,00	
SKRZYDŁO 40 TECHNICZNE - 7035	530,00	
SKRZYDŁO 55 STANDARD - PEŁNE	850,00	
SKRZYDŁO 55 PREMIUM / PREMIUM PLUS - PEŁNE	1030,00	
SKRZYDŁO 72 STANDARD - PEŁNE	1240,00	
SKRZYDŁO 72 PREMIUM / PREMIUM PLUS - PEŁNE	1510,00	
SKRZYDŁO 72 PREMIUM H PLUS - PEŁNE	1800,00	
SKRZYDŁO 101 MASTERTERM	2650,00	
APLIKACJA DWUSTRONNA INOX/CZARNA		430,00
APLIKACJA JEDNOSTRONNA INOX/CZARNA		230,00
BOLCE ANTYWYWAŻENIOWE	30,00	
CEOWNIK ZAMYKAJĄCY	40,00	
CZARNY ZAWIAS I WKŁADKA		50,00
DOPLATA DO 72 DWUSKRZYDŁOWE W KL. RC2 (WKŁADKA W KL. B, KLAMKA STP-H/K2)		60,00
DOPLATA DO 101 MASTERTERM W KL. RC2 (WKŁADKA W KL. C, KLAMKA STP-OW)		125,00
ELEKTROZACZEP (ŁĄCZNA CENA ELEKTROZACZEPU Z PRZYGOTOWANIEM) FUNKCJA DZIEŃ/NOC	315,00	
ELEKTROZACZEP AWERSYJNY/REWERSYJNY PPOŻ	960,00	
ELEKTROZACZEP DLA DRZWI ANTYWŁAMANIOWYCH	210,00	
KONTRAKTON	60,00	
KRATKA WENTYLACYJNA INOX/CZARNA	295,00	
KRATKA WENTYLACYJNA PVC	70,00	
OKAPNIK ALUMINIOWY	80,00	
OKAPNIK ZE STALI LAMINOWANEJ W KOLORZE SKRZYDŁA	35,00	
OSŁONKI ZAWIASU 3D - CENA ZA 1 ZAWIAS - (PRZY ZAKUPIE DRZWI NA OŚĆ STAL-DREW - GRATIS)	10,00	
PANEL DOLNY Z KRATKĄ WENT. INOX/CZARNY - DWUSTRONNY	425,00	
PANEL DOLNY INOX/CZARNY JEDNOSTR.	165,00	
PANEL DOLNY INOX/CZARNY DWUSTR.	330,00	
PANEL ŚRODKOWY INOX/CZARNY JEDNOSTR.	215,00	
PANEL ŚRODKOWY INOX/CZARNY DWUSTR.	430,00	
PANEL DOLNY INOX + PANEL ŚRODKOWY INOX - JEDNOSTRONNY	375,00	
PANEL DOLNY INOX + PANEL ŚRODKOWY INOX - DWUSTRONNY	750,00	
PANEL DOLNY Z FUNKCJĄ KRATKI WENTYLACYJNEJ + PANEL ŚRODKOWY INOX - DWUSTRONNY	750,00	
PRZEPUST KABLOWY	435,00	
PRZYGOTOWANIE POD ELEKTROZACZEP (ZAKUP DRZWI BEZ ELEKTROZACZEPU W KOMPLECIE)		100,00
SAMOZAMYKACZ (ŁĄCZNA CENA SAMOZAMYKACZA Z PRZYGOTOWANIEM)	210,00	
TULEJE WENTYLACYJNE PVC	70,00	
WIZJER	22,00	
WIZJER CYFROWY DDS2 (50 ZDJĘĆ PAMIĘCI)	400,00	
WIZJER NA NIESTANDARDOWEJ WYSOKOŚCI		50,00
WIZJER PPOŻ	100,00	
WZMOCNIENIE POD ANTABĘ (ZAKUP DRZWI BEZ ANTABY W KOMPLECIE)		70,00
WZMOCNIENIE POD SAMOZAMYKACZ (ZAKUP DRZWI BEZ SAMOZAMYKACZA W KOMPLECIE)		100,00
ZAMEK GÓRNY DO DRZWI TECHNICZNYCH		50,00
ZAMEK LISTWOWO-HAKOWY WINKHAUS	290,00	
ZASILACZ DO ZAMKA ELEKTRYCZNEGO LUB ELEKTROZACZEPU	100,00	

OŚCIEŻNICE   POSZERZENIA OŚCIEŻNIC	CENA JEDNOSTKOWA NETTO	DOPLATA PRZY ZMIANIE KONFIGURACJI KOMPLETU PODSTAWOWEGO DRZWI
OŚCIEŻNICA STALOWA GR. 55-72 MM	400,00	
OŚCIEŻNICA STALOWO-DREWNIANA GR. 55-72 MM	890,00	490,00
OŚCIEŻNICA STALOWO-DREWNIANA GR. 101 MM	1 405,00	
OŚCIEŻNICA STALOWO-DREWNIANA SENATOR E	950,00	550,00
OŚCIEŻNICA ALUMINIOWA GR. 55-72 MM	1 200,00	800,00
OŚCIEŻNICA STALOWA FD-25/21/N/O - DRZWI TECHNICZNE	190,00	
OŚCIEŻNICA STALOWA FD-21/N - DRZWI TECHNICZNE	220,00	
OŚCIEŻNICA STALOWA FD-21/B - DRZWI TECHNICZNE	330,00	
OŚCIEŻNICA STALOWA FD-21/C - DRZWI TECHNICZNE	300,00	
POSZERZENIE DO OŚCIEŻNICY STALOWO-DREWNIANEJ 30 MM	125,00	
POSZERZENIE DO OŚCIEŻNICY STALOWO-DREWNIANEJ 55 MM	165,00	

PROGI   POSZERZENIA PROGÓW	CENA JEDNOSTKOWA NETTO	DOPLATA PRZY ZMIANIE KONFIGURACJI KOMPLETU PODSTAWOWEGO DRZWI
PRÓG ZE STALI NIERDZEWNEJ GR. 40 MM, SZER. 800-900 MM	50,00	
PRÓG ZE STALI NIERDZEWNEJ GR. 40 MM, SZER. 1000 MM	60,00	
PRÓG ZE STALI NIERDZEWNEJ GR. 55-72 MM, SZER. 800-900 MM	80,00	
PRÓG ZE STALI NIERDZEWNEJ GR. 55-72 MM, SZER. 1000 MM	90,00	
PRÓG ALUMINIOWY GR. 55-72 MM, SZER. 800-900 MM	120,00	40,00
PRÓG ALUMINIOWY GR. 55-72 MM, SZER. 1000 MM	130,00	
PRÓG ALUMINIOWY GR. 101 MM, SZER. 800-900 MM	170,00	
PRÓG ALUMINIOWY GR. 101 MM, SZER. 1000 MM	180,00	
PRÓG DREWNIANY DO DRZWI ANTYWŁAMANIOWYCH (DĘBOWY, KOLOR DREWNA NATURALNEGO)	120,00	
POSZERZENIE PODPROGOWE 70	140,00	
POSZERZENIE PODPROGOWE 120	195,00	
POSZERZENIE PODPROGOWE 150	225,00	
KLEJ DO POSZERZENIA PODPROGOWEGO	45,00	

WKŁADKI	J.M.	CENA JEDNOSTKOWA NETTO	DOPLATA PRZY ZMIANIE KONFIGURACJI KOMPLETU PODSTAWOWEGO DRZWI
WKŁADKA W5 DO DRZWI O GRUBOŚCI 40 MM	SZT.	20,00	
WKŁADKA DO DRZWI O GRUBOŚCI 55 MM	SZT.	130,00	W CENIE KOMPLETU
WKŁADKA DO DRZWI O GRUBOŚCI 72 MM	SZT.	150,00	W CENIE KOMPLETU
WKŁADKA DO DRZWI O GRUBOŚCI 101 MM	SZT.	160,00	W CENIE KOMPLETU
WKŁADKA W KLASIE B DO DRZWI O GRUBOŚCI 47 I 55 MM	SZT.	170,00	40,00
WKŁADKA W KLASIE C DO DRZWI O GRUBOŚCI 47 I 55 MM	SZT.	190,00	60,00
WKŁADKA I ZAWIASY W KOLORZE CZARNYM (DOPLATA DO ZESTAWU STANDARD)	SZT.		50,00

KLAMKI	CENA JEDNOSTKOWA NETTO	DOPLATA PRZY ZMIANIE KONFIGURACJI KOMPLETU PODSTAWOWEGO DRZWI
KLAMKA STP-I INOX/CZARNA	175,00	
KLAMKA OLARIX	55,00	
KLAMKA OLARIX WC	75,00	
KLAMKA BEZPIECZNA	30,00	
KLAMKA PROXIMA	60,00	
AXA TORONTO FLEX	300,00	
AXA ROYAL FLEX INOX	300,00	
AXA ROYAL FLEX CZARNA	330,00	
KLAMKA STP-OW	255,00	
KLAMKA STP-H/K2	190,00	
KLAMKA STP-H INOX/CZARNA	170,00	
KLAMKO-POCHWYT STP-H	185,00	
KLAMKA STP-I INOX/CZARNA	175,00	
KLAMKA PTZ	360,00	
SZTYWNY ŁAŃCUCH (DOPLATA DO OKUĆ PTZ)		250,00

ANTABY	CENA JEDNOSTKOWA NETTO
ANTABA AMSTERDAM PROSTA 100 - INOX	590,00
ANTABA AMSTERDAM PROSTA 100 - CZARNA	640,00
ANTABA AMSTERDAM PROSTA 120 - INOX	625,00
ANTABA AMSTERDAM PROSTA 120 - CZARNA	690,00
ANTABA AMSTERDAM PROSTA 150 - INOX	640,00
ANTABA AMSTERDAM PROSTA 150 - CZARNA	700,00
ANTABA MONTREAL GIĘTA 100 - INOX	640,00
ANTABA MONTREAL GIĘTA 100 - CZARNA	690,00
ANTABA MONTREAL GIĘTA 120 - INOX	670,00
ANTABA MONTREAL GIĘTA 120 - CZARNA	740,00
ANTABA MONTREAL GIĘTA 150 - INOX	685,00
ANTABA MONTREAL GIĘTA 150 - CZARNA	755,00
ANTABA MONTREAL PROSTA 100 - INOX	590,00
ANTABA MONTREAL PROSTA 100 - CZARNA	640,00
ANTABA MONTREAL PROSTA 120 - INOX	625,00
ANTABA MONTREAL PROSTA 120 - CZARNA	690,00
ANTABA MONTREAL PROSTA 150 - INOX	640,00
ANTABA MONTREAL PROSTA 150 - CZARNA	700,00
ELEKTROPRZYCIŚK Z PRZEPUSTEM KABLOWYM	610,00

POZOSTAŁE	CENA JEDNOSTKOWA NETTO	DOPLATA PRZY ZMIANIE KONFIGURACJI KOMPLETU PODSTAWOWEGO DRZWI
SKRÓTY DRZWI (WYBRANE MODELE)		150,00
SKRÓTY DRZWI (WYBRANE MODELE)		300,00
LAKIEROWANIE W KOLORACH RAL (NIE DOTYCZY GŁĘBOKICH TŁOCZEŃ)	INDYWIDUALNA WYCENA	
SKRZYDŁO DWUKOLOROWE		160,00
SKRÓCENIE Z PRZESUNIĘCIEM ZAMKÓW		600,00
SKRÓT DRZWI DWUSKRZYDŁOWYCH		300,00
ZWĘŻENIE DRZWI		600,00
SZEROKOŚĆ 60, 70		190,00
SZEROKOŚĆ 100 (180 SKRZYDŁO, 30 OŚCIEŻNICA , 10 PRÓG)		220,00
SZEROKOŚĆ 100 - DRZWI TECHNICZNE		190,00
SZEROKOŚĆ 110 - DRZWI TECHNICZNE		380,00
SZEROKOŚĆ 100E - DRZWI TECHNICZNE		380,00



G

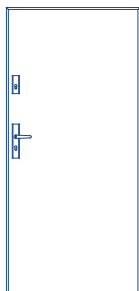

INFORMACJE TECHNICZNE | MODELE DRZWI PEŁNYCH - TŁOCZENIA PŁYTKI

T01

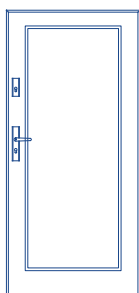

T02

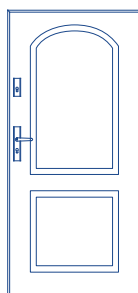

T30

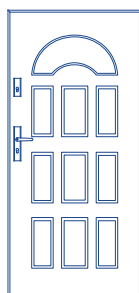

T32

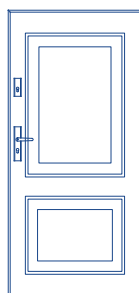

T34

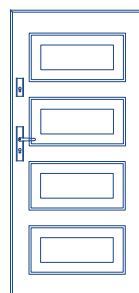

T36

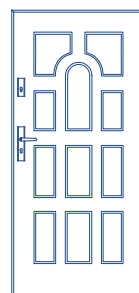

T41

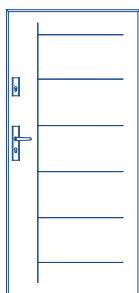

T42

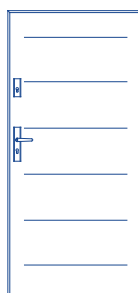

T43

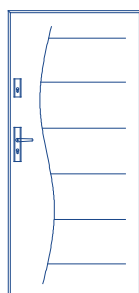

T44

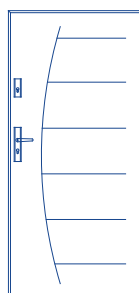

T45

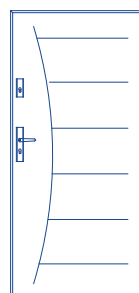

T46

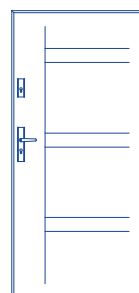

T47

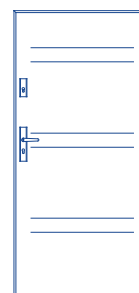

T48

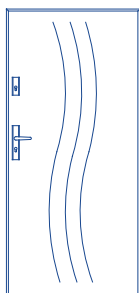

T49

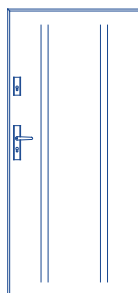

T50

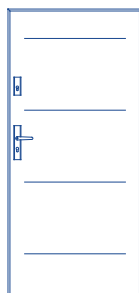

T51

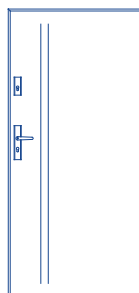

T52

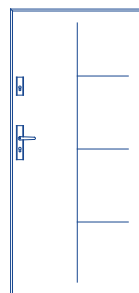

T53

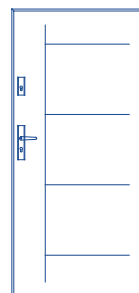

T54

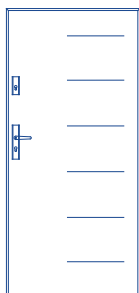

T55

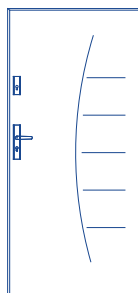

T58

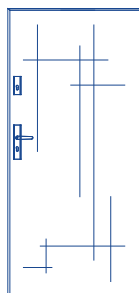

T59

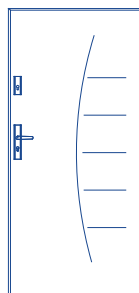

T60

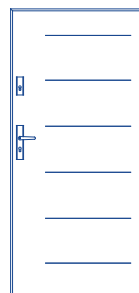

T61

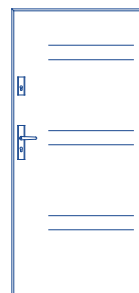

T20

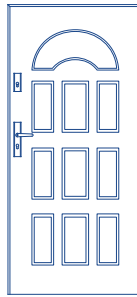

T21

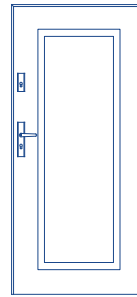

T26

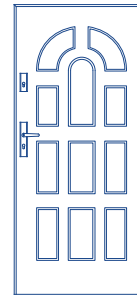

T29

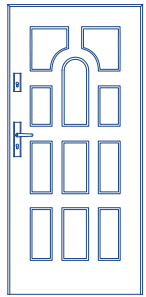

INFORMACJE TECHNICZNE | MODELE DRZWI Z APLIKACJAMI

A1

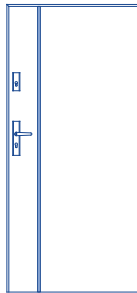

A2

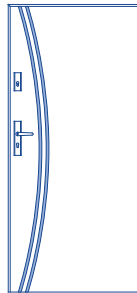

A3

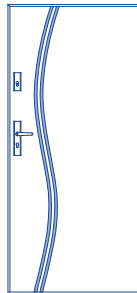

A4

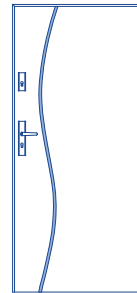

A5

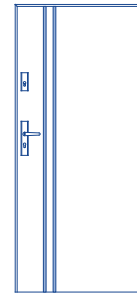

A6

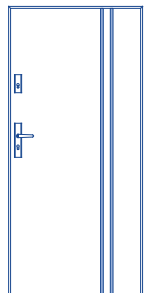

A7

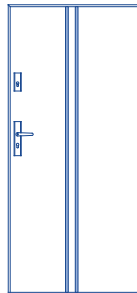

A8

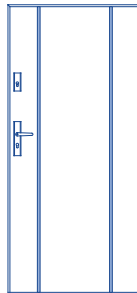

A9

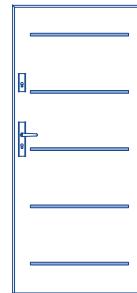

A10

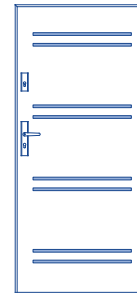

A11

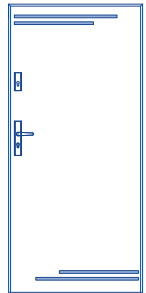

A21

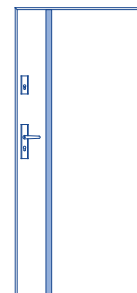

A22

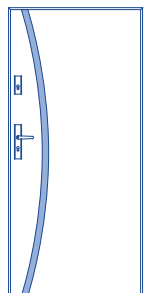

## RAMKI PVC

T41 S03

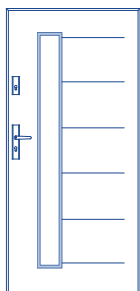

T52 S04

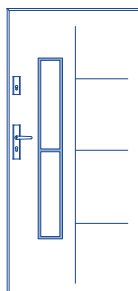

T20 S06

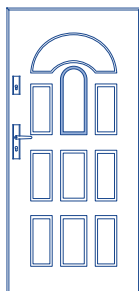

T29 S16

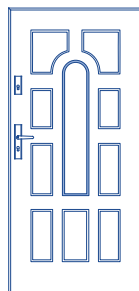

T26 S24

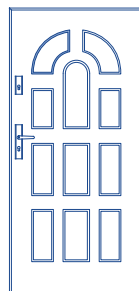

T26 S25

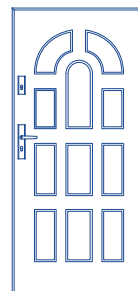

T26 S25

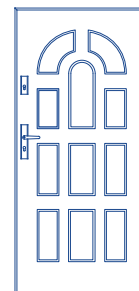

## RAMKI INOX / CZARNE

T50 S29

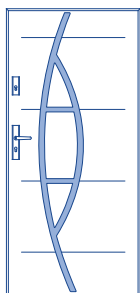

T01 S30

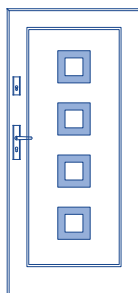

T01 S31

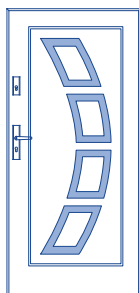

T01 S32

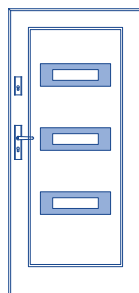

T01 S33

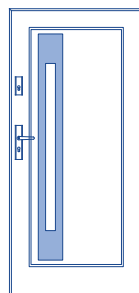

T46 S33

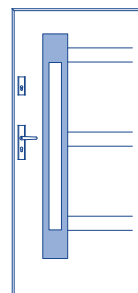

T01 S34

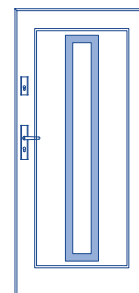

G S35

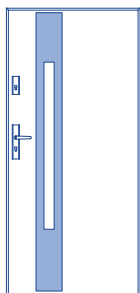

G S36

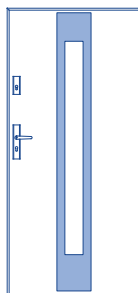

T41 S36

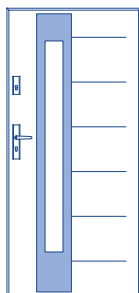

G S37

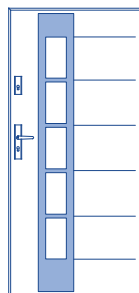

T01 S38

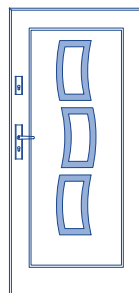

T01 S39

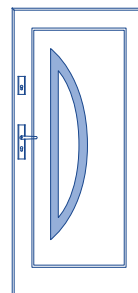

T41 S40

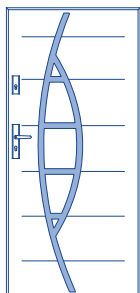

T01 S41

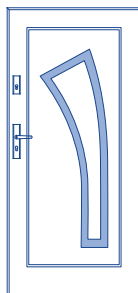

T44 S42

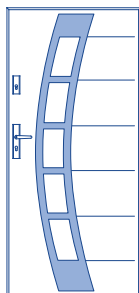

T41 S43

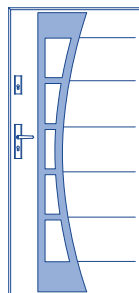

T59 S43

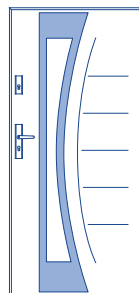

T42 S44

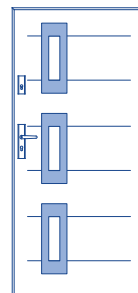

### RAMKI INOX / CZARNE

T41 S45

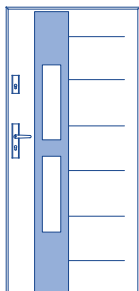

T01 S46

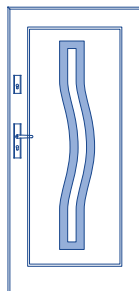

T01 S47

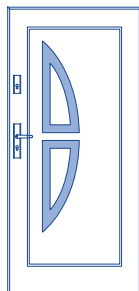

G S48

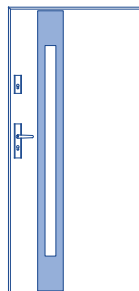

G S49

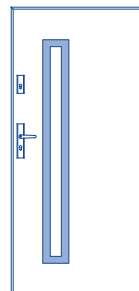

G S51

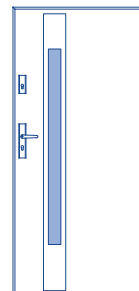

### RAMKI INOX / CZARNE ZLICOWANE

T41 S50

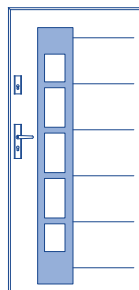

G S53

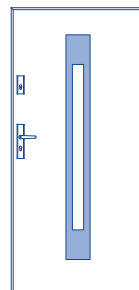

G S54

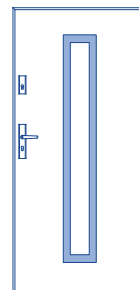

### RAMKI INOX / CZARNE WĄSKIE

T53 S60

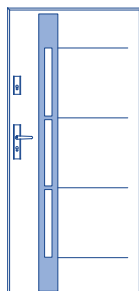

T41 S61

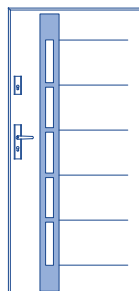

T54 S61

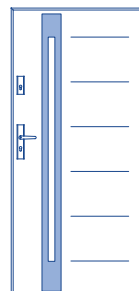

T49 S62

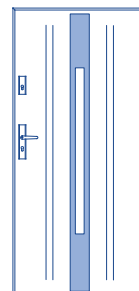

### RAMKA INOX / CZARNA WĄSKA ZLICOWANA

T48 S70

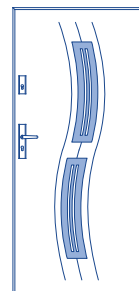



**Stalprodukt**

ZAMOŚĆ Sp. z o.o.

## **STALPRODUKT - ZAMOŚĆ SPÓŁKA Z O.O.**

ul. Kilińskiego 86 | 22-400 Zamość | Polska

tel.: +48 84 639 34 41 | fax: +48 84 639 24 42

NIP: 922 21 91 790 | KRS: 0000101449

Sąd Rejonowy Lublin-Wschód w Lublinie z siedzibą w Świdniku VI Wydział  
Gospodarczy Krajowego Rejestru Sądowego kapitał zakładowy: 2.450.000,00 PLN

### **SEKRETARIAT**

e-mail: sekretariat@futryna.com.pl

tel.: +48 84 639 34 41 | fax: +48 84 639 24 42

### **DZIAŁ SPRZEDAŻY STOLARKI**

tel.: +48 84 638 97 81 | +48 84 638 97 85

e-mail: zapytania@futryna.com.pl

### **DZIAŁ SPRZEDAŻY STALI**

tel.: +48 84 638 97 84 | +48 608 517 789

e-mail: stal@futryna.com.pl

### **DZIAŁ EKSPORTU**

tel.: +48 539 862 826

e-mail: export@futryna.com.pl

### **POLSKA TECHNIKA ZABEZPIECZEŃ SPÓŁKA Z O.O. | SPÓŁKA ZALEŻNA**

ul. Sasankowa 8 | 05-070 Sulejówek

tel.: +48 22 813 03 03 | +48 601 780 333

e-mail: ptz@ptz.pl

