

IMPERIDLINE

katalog drzwi 2019





Fabryka **IMPERIOLINE** jest wiodącym producentem drzwi wewnętrznych w Polsce. Wieloletnia historia firmy oraz pozytywna ocena partnerów handlowych dała jej trwałą i pewną pozycję na rynku krajowym. Systematyczna praca i właściwe zarządzanie fabryką sprawiło, iż jesteśmy jednym z najprężniej rozwijających się producentów drzwi wewnętrznych i ościeżnic w Polsce.

Do produkcji wykorzystujemy ekologiczne surowce, które spełniają normy jakościowe. Proces produkcji oparty jest na jednym z najnowocześniejszych parków maszynowych w kraju, obsługiwanym przez wykwalifikowaną kadrę pracowniczą. Posiadamy certyfikat FSC.

W początkowym okresie działalności produkowaliśmy na masową skalę drzwi wewnętrzne lakierowane i ościeżnice stałe. Dziś wychodząc naprzeciw nowoczesnym trendom i oczekiwaniom klientów dokonaliśmy szeregu inwestycji i uruchomiliśmy nową linię do produkcji drzwi modułowych, szklanych oraz ościeżnic regulowanych.

Naszym klientom oferujemy przede wszystkim:

- konkurencyjne ceny
- szybką i terminową realizację zamówień
- najwyższą jakość produktów.

DRZWI MODUŁOWE

Drzwi modułowe to przede wszystkim stabilna konstrukcja oparta na litej płycie z MDF-u. Taka konstrukcja pozwala na wykorzystanie nowej technologii oklejania, która polega na unikaniu widocznych miejsc połączeń okleiny. Ramiaki są oklejone w całości jednym kawałkiem folii, a miejsce zakończenia jest ukryte. Brak widocznych połączeń wpływa znacząco na estetykę i jakość naszych produktów. Dodatkowo zastosowanie zawiasów czopowych pozwala na regulację skrzydła bez konieczności zdejmowania go z ościeżnicy. Drzwi modułowe to nowa generacja drzwi o solidnej konstrukcji i zdecydowanie lepszym wykonaniu.



■ Konstrukcja

Skrzydło modułowe z płyty MDF. Okleinowane obwiedniowo folią Silver Line lub Gold line. Górny ramiak zadrukowany metodą Touchwood. System przylgowy

■ Okucia

Trzy zawiasy dwuczopowe regulowane, cynk srebrny. Zamek na klucz metalowy na wkładkę patentową lub łazienkowy, cynk srebrny.

■ Oszklenie

Szyba 4 mm decamat.

■ Szerokości

60 cm / 70 cm / 80 cm / 90 cm.

■ Dodatki

Tuleje wentylacyjne.



Podcięcie wentylacyjne.

Adagio

Modele drzwi



ADAGIO

ADAGIO 1

ADAGIO 2

ADAGIO 3

ADAGIO 4

Kolorystyka

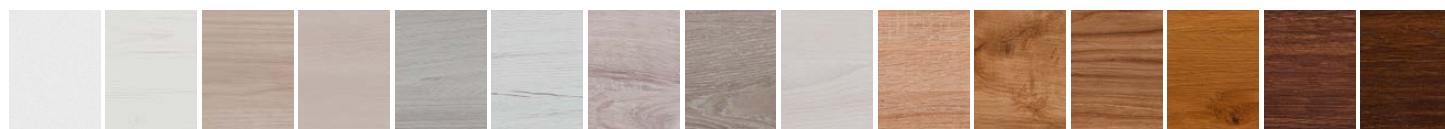

biały gładki

biały styl

catania jasna

jesion jasny

jesion szary

sanremo białe

ribek szary

dąb stary

santorini

sonoma

dąb wotan

catania

dąb bergen

dąb tyrolski

dąb brązowy

Konstrukcja

Skrzydło modułowe z płyty MDF. Okleinowane obwiedniowo folią Silver Line lub Gold line. Górny ramiak zadrukowany metodą Touchwood. System przylgowy.

Okucia

Trzy zawiasy dwuczopowe regulowane, cynk srebrny. Zamek na klucz metalowy na wkładkę patentową lub łazienkowy, cynk srebrny.

Oszklenie

Szyba 4 mm decromat.

Szerokości

60 cm / 70 cm / 80 cm / 90 cm.

Dodatki

Tuleje wentylacyjne.



Podcięcie wentylacyjne.



■ Modele drzwi



ALBA

ALBA 1

ALBA 2

ALBA 3

ALBA 4

ALBA 5

ALBA 6

■ Kolorystyka

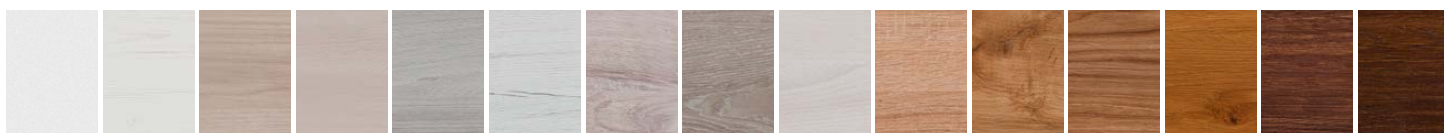

biały gładki

biały styl

catania jasna

jesion jasny

jesion szary

sanremo białe

ribek szary

dąb stary

santorini

sonoma

dąb wotan

catania

dąb bergen

dąb tyrolski

dąb brązowy

■ Konstrukcja

Skrzydło modułowe z płyty MDF. Okleinowane obwiedniowo folią Silver Line lub Gold line. Górny ramiak zadrukowany metodą Touchwood. System przylgowy

■ Okucia

Trzy zawiasy dwuczopowe regulowane, cynk srebrny. Zamek na klucz metalowy na wkładkę patentową lub łazienkowy, cynk srebrny.

■ Oszklenie

Szyba 4 mm decromat.

■ Szerokości

60 cm / 70 cm / 80 cm / 90 cm.

■ Dodatki

Tuleje wentylacyjne.

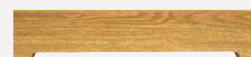

Podcięcie wentylacyjne.

Alpina

■ Modele drzwi

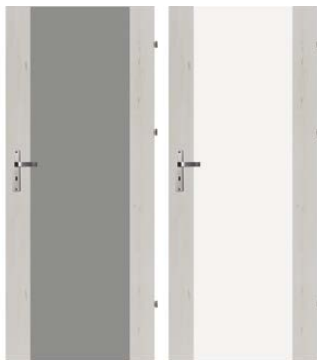

ALPINA GRAFIT

ALPINA SATYNA

■ Kolorystyka



biały styl

ribek szary

santorini

sonoma

dąb bergen

dąb brązowy

■ Konstrukcja

Skrzydło modułowe z płyty MDF. Okleinowane obwiedniowo folią Silver Line lub Gold line. Górny ramiak zadrukowany metodą Touchwood. System przylgowy.

■ Okucia

Trzy zawiasy dwuczopowe regulowane, cynk srebrny. Zamek na klucz metalowy na wkładkę patentową lub łazienkowy, cynk srebrny.

■ Oszklenie

Szyba hartowana 8 mm.

■ Szerokości

60 cm / 70 cm / 80 cm / 90 cm.

Amaro

■ Modele drzwi



AMARO

AMARO 1

AMARO 2

AMARO 3

AMARO 4

■ Kolorystyka

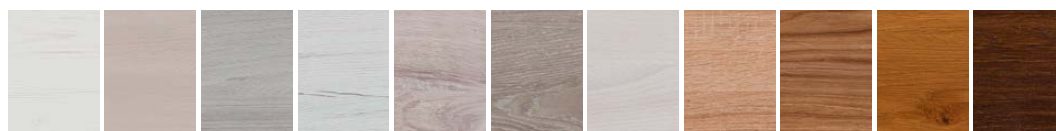

biały styl

jesion jasny

jesion szary

sanremo białe

ribeł szary

dąb stary

santorini

sonoma

catania

dąb bergen

dąb brązowy

■ Konstrukcja

Skrzydło modułowe z płyty MDF. Okleinowane obwiedniowo folią Silver Line lub Gold line. Górny ramiak zadrukowany metodą Touchwood. System przylgowy

■ Okucia

Trzy zawiasy dwuczopowe regulowane, cynk srebrny. Zamek na klucz metalowy na wkładkę patentową lub łazienkowy, cynk srebrny.

■ Oszklenie

Szyba 4 mm decromat.

■ Szerokości

60 cm / 70 cm / 80 cm / 90 cm.

■ Dodatki

Tuleje wentylacyjne.



Podcięcie wentylacyjne.



■ Modele drzwi



ATRIA

ATRIA 1

ATRIA 2

ATRIA 3

■ Kolorystyka



biały styl

catania jasna

jesion jasny

jesion szary

sanremo białe

ribek szary

santorini

sonoma

catania

dąb bergen

dąb tyrolski

dąb brązowy

■ Konstrukcja

Skrzydło modułowe z płyty MDF. Okleinowane obwiedniowo folią Silver Line lub Gold line. Górny ramiak zadrukowany metodą Touchwood. System przylgowy.

■ Okucia

Trzy zawiasy dwuczopowe regulowane, cynk srebrny. Zamek na klucz metalowy na wkładkę patentową lub łazienkowy, cynk srebrny.

■ Oszklenie

Szyba 4 mm decormat.

■ Szerokości

60 cm / 70 cm / 80 cm / 90 cm.

■ Dodatki

Tuleje wentylacyjne.



Podcięcie wentylacyjne.



Modele drzwi



CARO

CARO 1

CARO 2

CARO 3

CARO 4

CARO 5

CARO 6

CARO 7

Kolorystyka



biały styl

catania jasna

jesion jasny

jesion szary

sanremo białe

ribek szary

santorini

sonoma

catania

dąb bergen

dąb tyrolski

dąb brązowy

Konstrukcja

Skrzydło modułowe z płyty MDF. Okleinowane obwiedniowo folią Silver Line lub Gold line. Górny ramiak zadrukowany metodą Touchwood. System przylgowy

Okucia

Trzy zawiasy dwuczopowe regulowane, cynk srebrny. Zamek na klucz metalowy, na wkładkę patentową lub łazienkowy, cynk srebrny.

Oszklenie

Szyba 4 mm decromat.

Szerokości

60 cm / 70 cm / 80 cm / 90 cm.

Dodatki

Tuleje wentylacyjne.



Podcięcie wentylacyjne.

Caruso

Modele drzwi



CARUSO

CARUSO 1

CARUSO 2

CARUSO 3

CARUSO 4

Kolorystyka

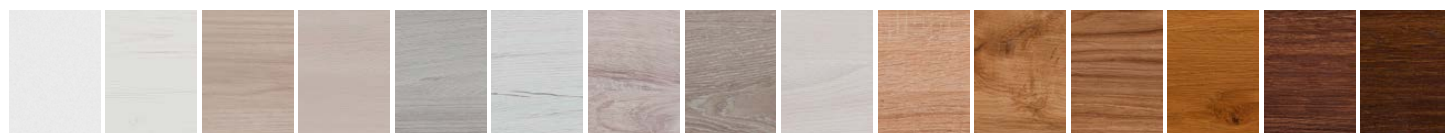

biały gładki

biały styl

catania jasna

jesion jasny

jesion szary

sanremo białe

ribek szary

dąb stary

santorini

sonoma

dąb wotan

catania

dąb bergen

dąb tyrolski

dąb brązowy

Konstrukcja

Skrzydło modułowe z płyty MDF. Okleinowane obwiedniowo folią Silver Line lub Gold line. Górny ramiak zadrukowany metodą Touchwood. System przylgowy.

Okucia

Trzy zawiasy dwuczopowe regulowane, cynk srebrny. Zamek na klucz metalowy na wkładkę patentową lub łazienkowy, cynk srebrny.

Oszklenie

Szyba 4 mm decormat.

Szerokości

60 cm / 70 cm / 80 cm / 90 cm.

Dodatki

Tuleje wentylacyjne.



Podcięcie wentylacyjne.



Como

Modele drzwi



COMO

COMO 1

COMO 2

COMO 3

COMO 4

Kolorystyka



biały gładki

biały styl

catania jasna

jesion jasny

jesion szary

sanremo białe

ribek szary

dąb stary

santorini

sonoma

dąb wotan

catania

dąb bergen

dąb tyrolski

dąb brązowy

Konstrukcja

Skrzydło modułowe z płyty MDF. Okleinowane obwiedniowo folią Silver Line lub Gold line. Górny ramiak zadrukowany metodą Touchwood. System przylgowy

Okucia

Trzy zawiasy dwuczopowe regulowane, cynk srebrny. Zamek na klucz metalowy, na wkładkę patentową lub łazienkowy, cynk srebrny.

Oszklenie

Szyba 4 mm decromat.

Szerokości

60 cm / 70 cm / 80 cm / 90 cm.

Dodatki

Tuleje wentylacyjne.

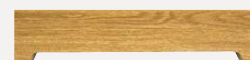

Podcięcie wentylacyjne.

Flora

Modele drzwi



FLORA

FLORA 1

FLORA 2

FLORA 3

FLORA 4

Kolorystyka



biały styl

catania jasna

jesion jasny

jesion szary

sanremo białe

ribek szary

santorini

sonoma

catania

dąb bergen

dąb tyrolski

dąb brązowy

Konstrukcja

Skrzydło modułowe z płyty MDF. Okleinowane obwiedniowo folią Silver Line lub Gold line. Górny ramiak zadrukowany metodą Touchwood. System przylgowy.

Okucia

Trzy zawiasy dwuczopowe regulowane, cynk srebrny. Zamek na klucz metalowy na wkładkę patentową lub łazienkowy, cynk srebrny.

Oszklenie

Szyba 4 mm decamat.

Szerokości

60 cm / 70 cm / 80 cm / 90 cm.

Dodatki

Tuleje wentylacyjne.



Podcięcie wentylacyjne.



■ Modele drzwi



FLOS

FLOS 1

FLOS 2

FLOS 3

■ Kolorystyka



biały gładki

sanremo białe

ribeł szary

santorini

dąb bergen

dąb brązowy

■ Konstrukcja

Skrzydło modułowe z płyty MDF. Okleinowane obwiedniowo folią Silver Line lub Gold line. Górny ramiak zadrukowany metodą Touchwood. System przylgowy

■ Okucia

Trzy zawiasy dwuczopowe regulowane, cynk srebrny. Zamek na klucz metalowy na wkładkę patentową lub łazienkowy, cynk srebrny.

■ Oszklenie

Szyba 4 mm decamat.

■ Szerokości

60 cm / 70 cm / 80 cm / 90 cm.

■ Dodatki

Tuleje wentylacyjne.



Podcięcie wentylacyjne.

Grafo

Modele drzwi



GRAFO

GRAFO 1

GRAFO 2

GRAFO 3

Kolorystyka



biały gładki

sanremo białe

ribek szary

santorini

dąb bergem

dąb brązowy

Konstrukcja

Skrzydło modułowe z płyty MDF. Okleinowane obwiedniowo folią Silver Line lub Gold line. Górny ramiak zadrukowany metodą Touchwood. System przylgowy.

Okucia

Trzy zawiasy dwuczopowe regulowane, cynk srebrny. Zamek na klucz metalowy na wkładkę patentową lub łazienkowy, cynk srebrny.

Oszklenie

Szyba 4 mm decormat.

Dodatki

Tuleje wentylacyjne.

Szerokości

60 cm / 70 cm / 80 cm / 90 cm.



Podcięcie wentylacyjne.



Greko

Modele drzwi



GREKO

GREKO 1

GREKO 2

GREKO 3

GREKO 4

GREKO 5

GREKO 6

GREKO 7

Kolorystyka



biały styl

catania jasna

jesion jasny

jesion szary

sanremo białe

ribek szary

santorini

sonoma

catania

dąb bergen

dąb tyrolski

dąb brązowy

Konstrukcja

Skrzydło modułowe z płyty MDF. Okleinowane obwiedniowo folią Silver Line lub Gold line. Górny ramiak zadrukowany metodą Touchwood. System przylgowy

Okucia

Trzy zawiasy dwuczopowe regulowane, cynk srebrny. Zamek na klucz metalowy na wkładkę patentową lub łazienkowy, cynk srebrny.

Oszklenie

Szyba 4 mm decormat.

Szerokości

60 cm / 70 cm / 80 cm / 90 cm.

Dodatki

Tuleje wentylacyjne.



Podcięcie wentylacyjne.



Modele drzwi



HAMAL

HAMAL 1

HAMAL 2

HAMAL 3

HAMAL 4

HAMAL 5

HAMAL 6

Kolorystyka

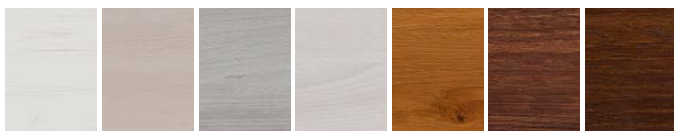

biały styl

jesion jasny

jesion szary

santorini

dąb bergen

dąb tyrolski

dąb brązowy



Konstrukcja

Skrzydło modułowe z płyty MDF. Okleinowane obwiedniowo folią Silver Line lub Gold line. Górny ramiak zadrukowany metodą Touchwood. System przylgowy.

Okucia

Trzy zawiasy dwuczopowe regulowane, cynk srebrny. Zamek na klucz metalowy na wkładkę patentową lub łazienkowy, cynk srebrny.

Oszklenie

Szyba 4 mm decormat.

Szerokości

60 cm / 70 cm / 80 cm / 90 cm.

Dodatki

Tuleje wentylacyjne.



Podcięcie wentylacyjne.



Iris

■ Modele drzwi



IRIS SATYNA

IRIS PEŁNY

IRIS GRAFIT

■ Kolorystyka

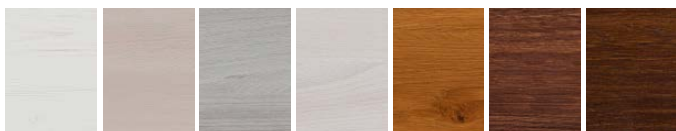

biały styl

jesion jasny

jesion szary

santorini

dąb bergen

dąb tyrolski

dąb brązowy

■ Konstrukcja

Skrzydło modułowe z płyty MDF. Okleinowane obwiedniowo folią Silver Line lub Gold line. Górny ramiak zadrukowany metodą Touchwood. System przylgowy

■ Okucia

Trzy zawiasy dwuczopowe regulowane, cynk srebrny. Zamek na klucz metalowy na wkładkę patentową lub łazienkowy, cynk srebrny.

■ Oszklenie

Szyba hartowana 8 mm.

■ Szerokości

60 cm / 70 cm / 80 cm / 90 cm.

■ Dodatki

Tuleje wentylacyjne.



Podcięcie wentylacyjne.



■ Modele drzwi



JAZZ

JAZZ 1

JAZZ 2

■ Kolorystyka



biały styl

catania jasna

jesion jasny

jesion szary

sanremo białe

ribek szary

santorini

sonoma

catania

dąb bergen

dąb tyrolski

dąb brązowy

■ Konstrukcja

Skrzydło modułowe z płyty MDF. Okleinowane obwiedniowo folią Silver Line lub Gold line. Górny ramiak zadrukowany metodą Touchwood. System przylgowy.

■ Okucia

Trzy zawiasy dwuczopowe regulowane, cynk srebrny. Zamek na klucz metalowy na wkładkę patentową lub łazienkowy, cynk srebrny.

■ Oszklenie

Szyba 4 mm decamat.

■ Szerokości

60 cm / 70 cm / 80 cm / 90 cm.

■ Dodatki

Tuleje wentylacyjne.

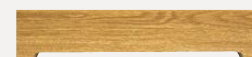

Podcięcie wentylacyjne.

Kama

Modele drzwi



KAMA

KAMA 1

KAMA 2

KAMA 3

KAMA 4

Kolorystyka



biały styl

catania jasna

jesion jasny

jesion szary

sanremo białe

ribek szary

santorini

sonoma

catania

dąb bergen

dąb tyrolski

dąb brązowy

Konstrukcja

Skrzydło modułowe z płyty MDF. Okleinowane obwiedniowo folią Silver Line lub Gold line. Górny ramiak zadrukowany metodą Touchwood. System przylgowy

Okucia

Trzy zawiasy dwuczopowe regulowane, cynk srebrny. Zamek na klucz metalowy na wkładkę patentową lub łazienkowy, cynk srebrny.

Oszklenie

Szyba 4 mm decamat.

Szerokości

60 cm / 70 cm / 80 cm / 90 cm.

Dodatki

Tuleje wentylacyjne.



Podcięcie wentylacyjne.



■ Modele drzwi



LEGATO

LEGATO 1

LEGATO 2

LEGATO 3

LEGATO 4

■ Kolorystyka



biały styl

catania jasna

jesion jasny

jesion szary

sanremo białe

ribek szary

santorini

sonoma

catania

dąb bergen

dąb tyrolski

dąb brązowy

■ Konstrukcja

Skrzydło modułowe z płyty MDF. Okleinowane obwiedniowo folią Silver Line lub Gold line. Górny ramiak zadrukowany metodą Touchwood. System przylgowy.

■ Okucia

Trzy zawiasy dwuczopowe regulowane, cynk srebrny. Zamek na klucz metalowy na wkładkę patentową lub łazienkowy, cynk srebrny.

■ Oszklenie

Szyba 4 mm decormat.

■ Szerokości

60 cm / 70 cm / 80 cm / 90 cm.

■ Dodatki

Tuleje wentylacyjne.



Podcięcie wentylacyjne.



Libro

Modele drzwi



LIBRO

LIBRO 1

LIBRO 2

LIBRO 3

LIBRO 4

LIBRO 5

LIBRO 6

LIBRO 7

Kolorystyka



biały gładki

biały styl

catania jasna

jesion jasny

jesion szary

sanremo białe

ribek szary

dąb stary

santorini

sonoma

dąb wotan

catania

dąb bergen

dąb tyrolski

dąb brązowy

Konstrukcja

Skrzydło modułowe z płyty MDF. Okleinowane obwiedniowo folią Silver Line lub Gold line. Górny ramiak zadrukowany metodą Touchwood. System przylgowy

Okucia

Trzy zawiasy dwuczopowe regulowane, cynk srebrny. Zamek na klucz metalowy na wkładkę patentową lub łazienkowy, cynk srebrny.

Oszklenie

Szyba 4 mm decormat.

Szerokości

60 cm / 70 cm / 80 cm / 90 cm.

Dodatki

Tuleje wentylacyjne.



Podcięcie wentylacyjne.



Mero

Modele drzwi



MERO

MERO 1

MERO 2

MERO 3

Kolorystyka



biały styl

ribek szary

santorini

sonoma

dąb bergen

dąb tyrolski

Konstrukcja

Skrzydło modułowe z płyty MDF. Okleinowane obwiedniowo folią Silver Line lub Gold line. Górny ramiak zadrukowany metodą Touchwood. System przylgowy.

Okucia

Trzy zawiasy dwuczopowe regulowane, cynk srebrny. Zamek na klucz metalowy na wkładkę patentową lub łazienkowy, cynk srebrny.

Oszklenie

Szyba 4 mm decamat.

Szerokości

60 cm / 70 cm / 80 cm / 90 cm.

Dodatki

Tuleje wentylacyjne.



Podcięcie wentylacyjne.



■ Modele drzwi



MILTON

MILTON 1

MILTON 2

MILTON 3

MILTON 4

MILTON 5

■ Kolorystyka

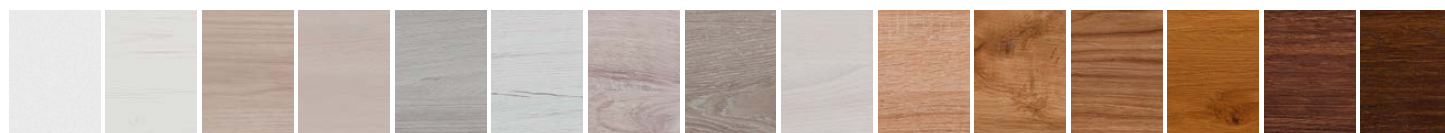

biały gładki

biały styl

catania jasna

jesion jasny

jesion szary

sanremo białe

ribeek szary

dąb stary

santorini

sonoma

dąb wotan

catania

dąb bergen

dąb tyrolski

dąb brązowy

■ Konstrukcja

Skrzydło modułowe z płyty MDF. Okleinowane obwiedniowo folią Silver Line lub Gold line. Górny ramiak zadrukowany metodą Touchwood. System przylgowy

■ Okucia

Trzy zawiasy dwuczopowe regulowane, cynk srebrny. Zamek na klucz metalowy na wkładkę patentową lub łazienkowy, cynk srebrny.

■ Oszklenie

Szyba 4 mm decromat.

■ Szerokości

60 cm / 70 cm / 80 cm / 90 cm.

■ Dodatki

Tuleje wentylacyjne.



Podcięcie wentylacyjne.



Molto

Modele drzwi



MOLTO

MOLTO 1

MOLTO 2

MOLTO 3

MOLTO 4

MOLTO 5

MOLTO 6

Kolorystyka

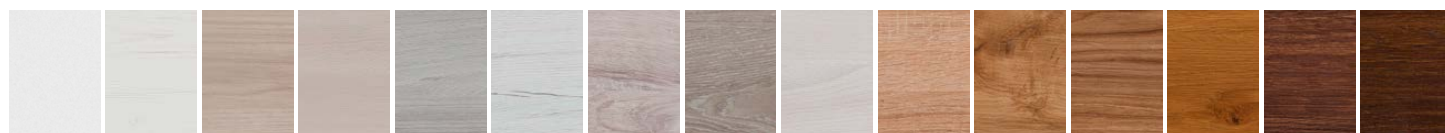

biały gładki

biały styl

catania jasna

jesion jasny

jesion szary

sanremo białe

ribek szary

dąb stary

santorini

sonoma

dąb wotan

catania

dąb bergen

dąb tyrolski

dąb brązowy

Konstrukcja

Skrzydło modułowe z płyty MDF. Okleinowane obwiedniowo folią Silver Line lub Gold line. Górny ramiak zadrukowany metodą Touchwood. System przylgowy.

Okucia

Trzy zawiasy dwuczopowe regulowane, cynk srebrny. Zamek na klucz metalowy na wkładkę patentową lub łazienkowy, cynk srebrny.

Oszklenie

Szyba 4 mm decromat.

Szerokości

60 cm / 70 cm / 80 cm / 90 cm.

Dodatki

Tuleje wentylacyjne.



Podcięcie wentylacyjne.



■ Modele drzwi



NIFE

NIFE 1

NIFE 2

NIFE 3

NIFE 4

■ Kolorystyka



biały gładki

biały styl

catania jasna

jesion jasny

jesion szary

sanremo białe

ribek szary

dąb stary

santorini

sonoma

dąb wotan

catania

dąb bergen

dąb tyrolski

dąb brązowy

■ Konstrukcja

Skrzydło modułowe z płyty MDF. Okleinowane obwiedniowo folią Silver Line lub Gold line. Górny ramiak zadrukowany metodą Touchwood. System przylgowy

■ Okucia

Trzy zawiasy dwuczopowe regulowane, cynk srebrny. Zamek na klucz metalowy na wkładkę patentową lub łazienkowy, cynk srebrny.

■ Oszklenie

Szyba 4 mm decormat.

■ Szerokości

60 cm / 70 cm / 80 cm / 90 cm.

■ Dodatki

Tuleje wentylacyjne.



Podcięcie wentylacyjne.



Otis

Modele drzwi



OTIS

OTIS 1

OTIS 2

OTIS 3

Kolorystyka



biały gładki

sanremo białe

ribeł szary

santorini

dąb bergen

dąb brązowy

Konstrukcja

Skrzydło modułowe z płyty MDF. Okleinowane obwiedniowo folią Silver Line lub Gold line. Górny ramiak zadrukowany metodą Touchwood. System przylgowy.

Okucia

Trzy zawiasy dwuczopowe regulowane, cynk srebrny. Zamek na klucz metalowy na wkładkę patentową lub łazienkowy, cynk srebrny.

Oszklenie

Szyba 4 mm decormat.

Szerokości

60 cm / 70 cm / 80 cm / 90 cm.

Dodatki

Tuleje wentylacyjne.

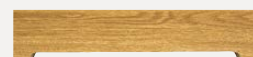

Podcięcie wentylacyjne.

Pluton

Modele drzwi



PLUTON

PLUTON 1

PLUTON 2

PLUTON 3

PLUTON 4

PLUTON 5

Kolorystyka



biały styl

catania jasna

jesion szary

sanremo białe

ribeł szary

santorini

sonoma

catania

dąb bergen

dąb brązowy

Konstrukcja

Skrzydło modułowe z płyty MDF. Okleinowane obwiedniowo folią Silver Line lub Gold line. Górny ramiak zadrukowany metodą Touchwood. System przylgowy

Okucia

Trzy zawiasy dwuczopowe regulowane, cynk srebrny. Zamek na klucz metalowy na wkładkę patentową lub łazienkowy, cynk srebrny.

Oszklenie

Szyba 4 mm decamat.

Szerokości

60 cm / 70 cm / 80 cm / 90 cm.

Dodatki

Tuleje wentylacyjne.



Podcięcie wentylacyjne.



Roko

Modele drzwi



ROKO

ROKO 1

ROKO 2

Kolorystyka



bialy styl

ribek szary

santorini

sonoma

dąb bergen

dąb brązowy

Konstrukcja

Skrzydło modułowe z płyty MDF. Okleinowane obwiedniowo folią Silver Line lub Gold line. Górny ramiak zadrukowany metodą Touchwood. System przylgowy.

Okucia

Trzy zawiasy dwuczopowe regulowane, cynk srebrny. Zamek na klucz metalowy na wkładkę patentową lub łazienkowy, cynk srebrny.

Oszklenie

Szyba hartowana 8 mm.

Szerokości

60 cm / 70 cm / 80 cm / 90 cm.

Dodatki

Tuleje wentylacyjne.



Podcięcie wentylacyjne.



Shark

Modele drzwi



SHARK

SHARK 1

SHARK 2

SHARK 3

SHARK 4

SHARK 5

Kolorystyka



biały styl

catania jasna

jesion szary

sanremo białe

ribek szary

santorini

sonoma

catania

dąb bergen

dąb brązowy

Konstrukcja

Skrzydło modułowe z płyty MDF. Okleinowane obwiedniowo folią Silver Line lub Gold line. Górny ramiak zadrukowany metodą Touchwood. System przylgowy

Okucia

Trzy zawiasy dwuczopowe regulowane, cynk srebrny. Zamek na klucz metalowy na wkładkę patentową lub łazienkowy, cynk srebrny.

Oszklenie

Szyba 4 mm decromat.

Szerokości

60 cm / 70 cm / 80 cm / 90 cm.

Dodatki

Tuleje wentylacyjne.



Podcięcie wentylacyjne.



Stacato

■ Modele drzwi



STACATO

STACATO 1

STACATO 2

STACATO 3

STACATO 4

■ Kolorystyka



biały styl

catania jasna

jesion jasny

jesion szary

sanremo białe

ribek szary

santorini

sonoma

catania

dąb bergen

dąb tyrolski

dąb brązowy

■ Konstrukcja

Skrzydło modułowe z płyty MDF. Okleinowane obwiedniowo folią Silver Line lub Gold line. Górny ramiak zadrukowany metodą Touchwood. System przylgowy.

■ Okucia

Trzy zawiasy dwuczopowe regulowane, cynk srebrny. Zamek na klucz metalowy na wkładkę patentową lub łazienkowy, cynk srebrny.

■ Oszklenie

Szyba 4 mm decormat.

■ Szerokości

60 cm / 70 cm / 80 cm / 90 cm.

■ Dodatki

Tuleje wentylacyjne.



Podcięcie wentylacyjne.



Stinger

Modele drzwi



STINGER

STINGER 1

STINGER 2

STINGER 3

STINGER 4

STINGER 5

STINGER 6

Kolorystyka



biały gładki

biały styl

catania jasna

jesion jasny

jesion szary

sanremo białe

ribek szary

dąb stary

santorini

sonoma

dąb wotan

catania

dąb bergen

dąb tyrolski

dąb brazowy

Konstrukcja

Skrzydło modułowe z płyty MDF. Okleinowane obwiedniowo folią Silver Line lub Gold line. Górny ramiak zadrukowany metodą Touchwood. System przylgowy

Okucia

Trzy zawiasy dwuczopowe regulowane, cynk srebrny. Zamek na klucz metalowy na wkładkę patentową lub łazienkowy, cynk srebrny.

Oszklenie

Szyba 4 mm decromat.

Szerokości

60 cm / 70 cm / 80 cm / 90 cm.

Dodatki

Tuleje wentylacyjne.



Podcięcie wentylacyjne.



Stinger Alu

Modele drzwi



STINGER ALU

STINGER ALU 1

STINGER ALU 2

STINGER ALU 3

STINGER ALU 4

STINGER ALU 5

STINGER ALU 6

Kolorystyka

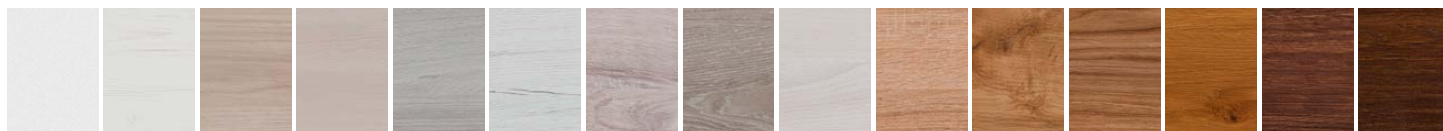

biały gładki

biały styl

catania jasna

jesion jasny

jesion szary

sanremo białe

ribek szary

dąb stary

santorini

sonoma

dąb wotan

catania

dąb bergen

dąb tyrolski

dąb brązowy

Konstrukcja

Skrzydło modułowe z płyty MDF. Okleinowane obwiedniowo folią Silver Line lub Gold line. Górny ramiak zadrukowany metodą Touchwood. System przylgowy. Wersja alu posiada listwę aluminiową na panelach przednich.

Okucia

Trzy zawiasy dwuczopowe regulowane, cynk srebrny. Zamek na klucz metalowy na wkładkę patentową lub łazienkowy, cynk srebrny.

Oszklenie

Szyba 4 mm decormat.

Szerokości

60 cm / 70 cm / 80 cm / 90 cm.

Dodatki

Tuleje wentylacyjne.



Podcięcie wentylacyjne.



Verto

Modele drzwi



VERTO

VERTO 1

VERTO 2

VERTO 3

VERTO 4

VERTO 5

VERTO 6

Kolorystyka



biały gładki

biały styl

catania jasna

jesion jasny

jesion szary

sanremo białe

ribek szary

santorini

sonoma

catania

dąb bergen

dąb tyrolski

dąb brązowy

Konstrukcja

Skrzydło modułowe z płyty MDF. Okleinowane obwiedniowo folią Silver Line lub Gold line. Górny ramiak zadrukowany metodą Touchwood. System przylgowy

Okucia

Trzy zawiasy dwuczopowe regulowane, cynk srebrny. Zamek na klucz metalowy na wkładkę patentową lub łazienkowy, cynk srebrny.

Oszklenie

Szyba 4 mm decamat.

Szerokości

60 cm / 70 cm / 80 cm / 90 cm.

Dodatki

Tuleje wentylacyjne.



Podcięcie wentylacyjne.

TUNELE PANELOWE

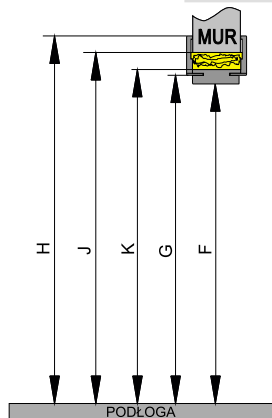
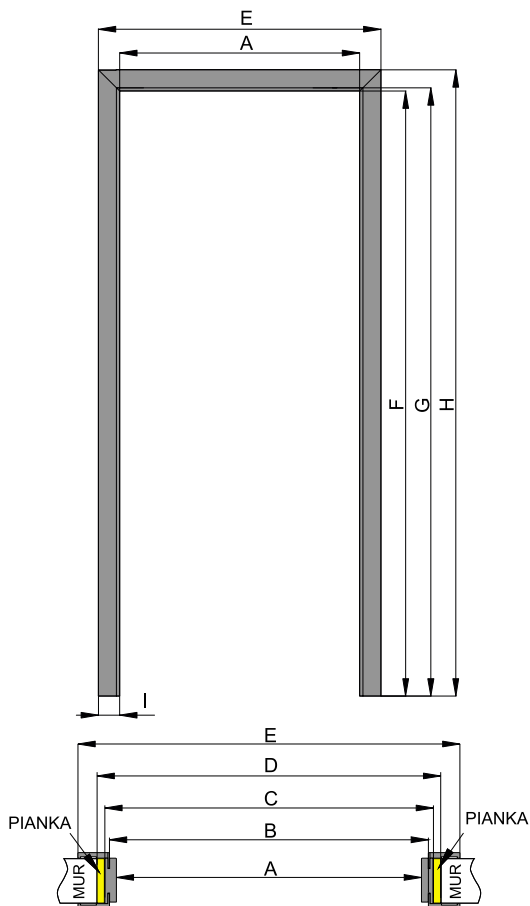

OPASKA	DRZWI	A	B	C	D	E
6 cm	60	600	624	644	684	744
	70	700	724	744	784	844
	80	800	824	844	884	944
	90	900	924	944	984	1044
	100	1000	1024	1044	1084	1144
8 cm	60	600	624	644	684	784
	70	700	724	744	784	884
	80	800	824	844	884	984
	90	900	924	944	984	1084
	100	1000	1024	1044	1084	1184

OPASKA	F	G	H	I	J	K
6 cm	2018	2029	2090	72	2060	2040
8 cm	2018	2029	2110	92	2060	2040



OŚCIEŹNICA REGULOWANA

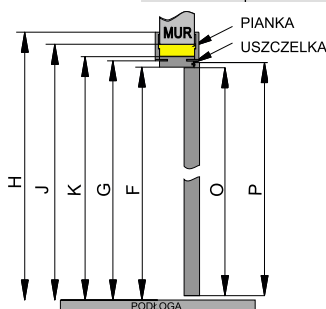
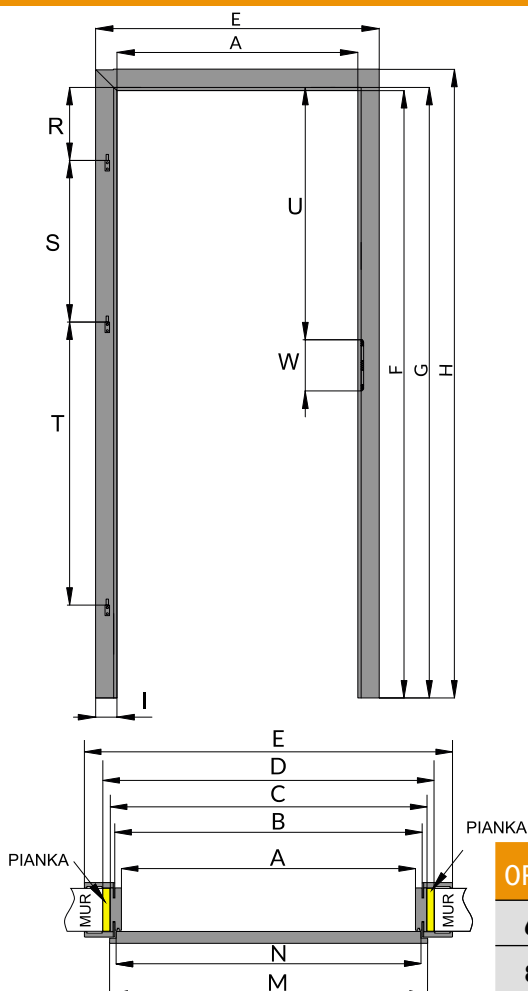

OPASKA	DRZWI	M	N	A	B	C	D	E
6 cm	60	644	618	600	624	644	684	744
	70	744	718	700	724	744	784	844
	80	844	818	800	824	844	884	944
	90	944	918	900	924	944	984	1044
	100	1044	1018	1000	1024	1044	1084	1144
8 cm	60	644	618	600	624	644	684	784
	70	744	718	700	724	744	784	884
	80	844	818	800	824	844	884	984
	90	944	918	900	924	944	984	1084
	100	1044	1018	1000	1024	1044	1084	1184

OPASKA	F	I	G	H	J	K	O	P	R	S	T	U	W
6 cm	2018	72	2029	2090	2060	2040	2017	2030	242	538	942	840	170
8 cm		92		2110									



SKRZYDŁO PRZYLGOWE

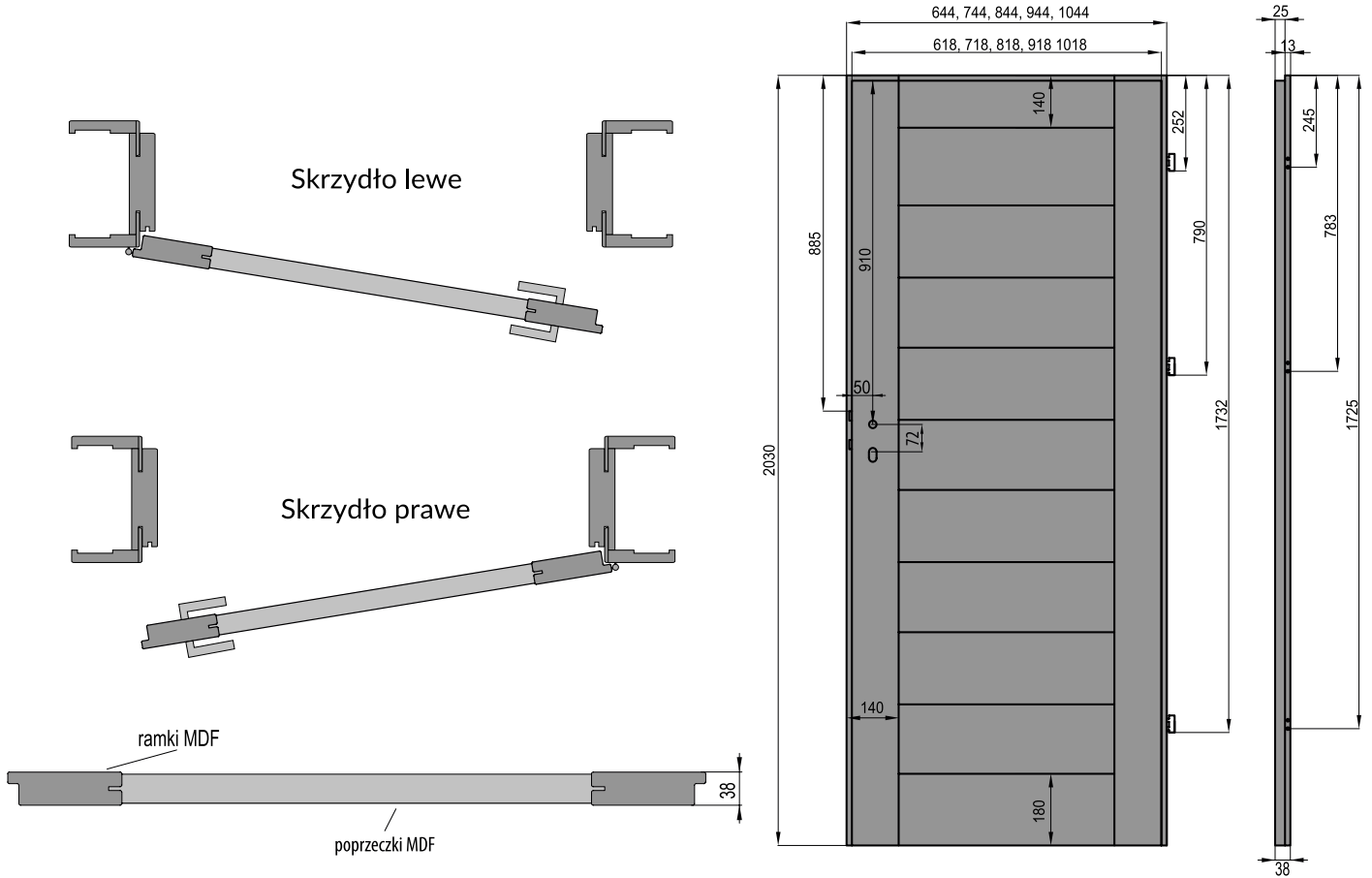

OŚCIEŻNICA STAŁA

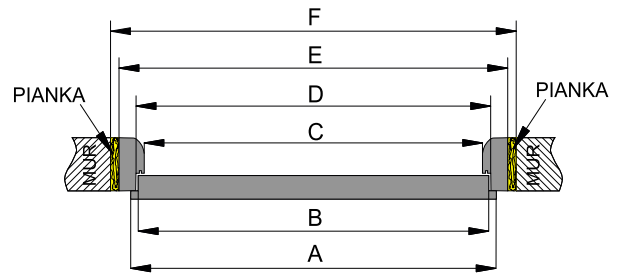
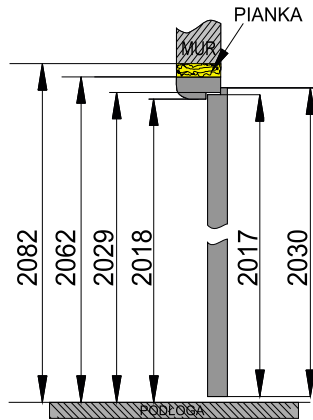
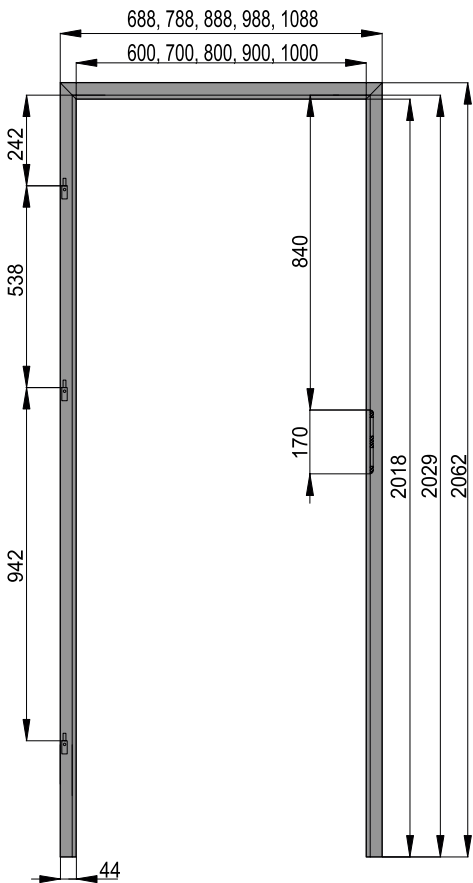

	A	B	C	D	E	F
60	644	618	600	624	688	728
70	744	718	700	724	788	828
80	844	818	800	824	888	928
90	944	918	900	924	988	1028
100	1044	1018	1000	1024	1088	1128

■ Skrzydła przesuwne

Do systemu przesuwnego ściennego stosujemy skrzydło drzwiowe bezprzylgowe o wymiarach:

- system pojedynczy: 60, 70, 80, 90
- system podwójny: 2x60, 2x70, 2x80, 2x90

Dzięki zastosowaniu takiego rozwiązania, jakim jest system przesuwny ścienny, w łatwy sposób możemy zamontować skrzydła w pomieszczeniach, gdzie nie mamy możliwości, bądź nie chcemy stosować tradycyjnych drzwi rozwieranych. Skrzydło, bądź skrzydła (w przypadku systemu podwójnego) drzwiowe przemieszcza się na aluminiowych prowadnicach umieszczonych powyżej otworu drzwiowego. W tej wersji dostępne są wszystkie modele drzwi z niniejszego katalogu.

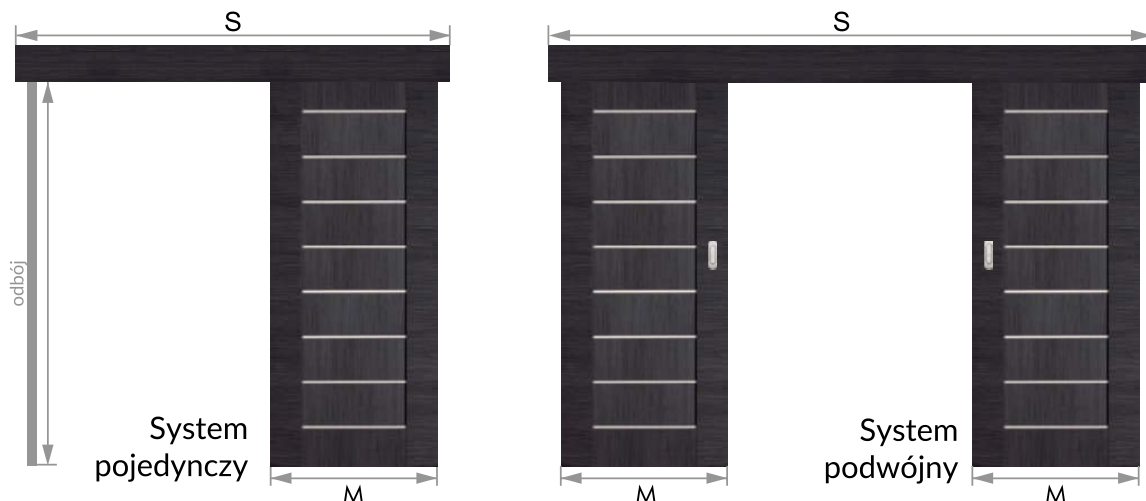

■ Skład systemu przesuwnego

- Prowadnica aluminiowa wraz z rolkami i elementami montażowymi.
- Lista dystansowa.
- Karnisz.
- Maskownica w kolorze skrzydła.

■ Opcje za dopłatą

- Belka odbojowa w kolorze skrzydła (nie występuje w systemie podwójnym).
- Pochwyty podłużne stalowe w kolorze chromu.
- Komplet pochwyków do skrzydła.
- Zamek hakowy.

■ SYSTEM PRZESUWNY BEZ ZABUDOWY

SZEROKOŚĆ SYSTEMÓW NAŚCIENNYCH BEZ ZABUDOWY

	POJEDYNCZYCH				PODWÓJNYCH			
	60	70	80	90	2x60	2x70	2x80	2x90
M	644	744	844	944	1288	1488	1688	1888
D	602	702	802	902	1202	1402	1602	1802
J	2020	2020	2020	2020	2020	2020	2020	2020
P	2030	2030	2030	2030	2030	2030	2030	2030

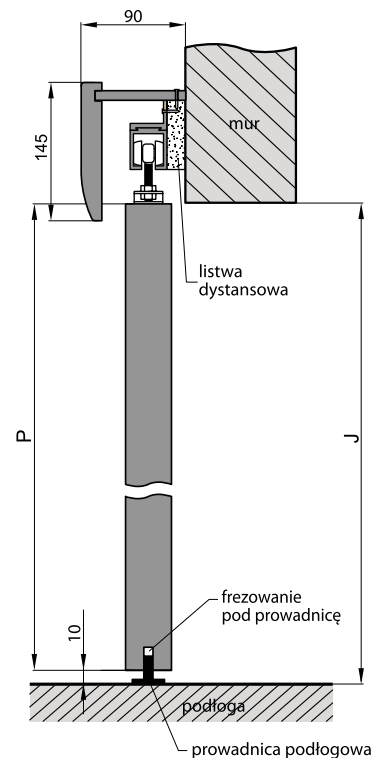

system pojedynczy

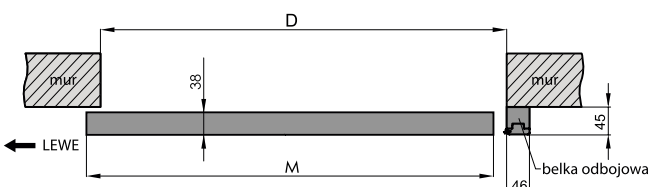

system podwójny

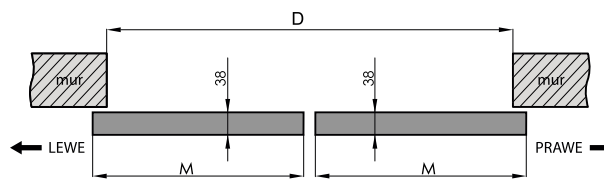

SYSTEM PRZESUWNY Z ZABUDOWĄ

SZEROKOŚĆ SYSTEMÓW NAŚCIENNYCH BEZ ZABUDOWY

	POJEDYNCZYCH				PODWÓJNYCH			
	60	70	80	90	2x60	2x70	2x80	2x90
M	644	744	844	944	1288	1488	1688	1888
S	1350	1550	1750	1950	2632	3032	3432	3832
A	600	700	800	900	1200	1400	1600	1800
C	644	744	844	944	1244	1444	1644	1844
D	684	784	884	984	1284	1484	1684	1884
E	744/784	844/884	944/984	1044/1084	1344/1384	1544/1584	1744/1784	1944/1984
H	2090 / 2110							
J	2060							
K	2040							
F	2018							
P	2030							

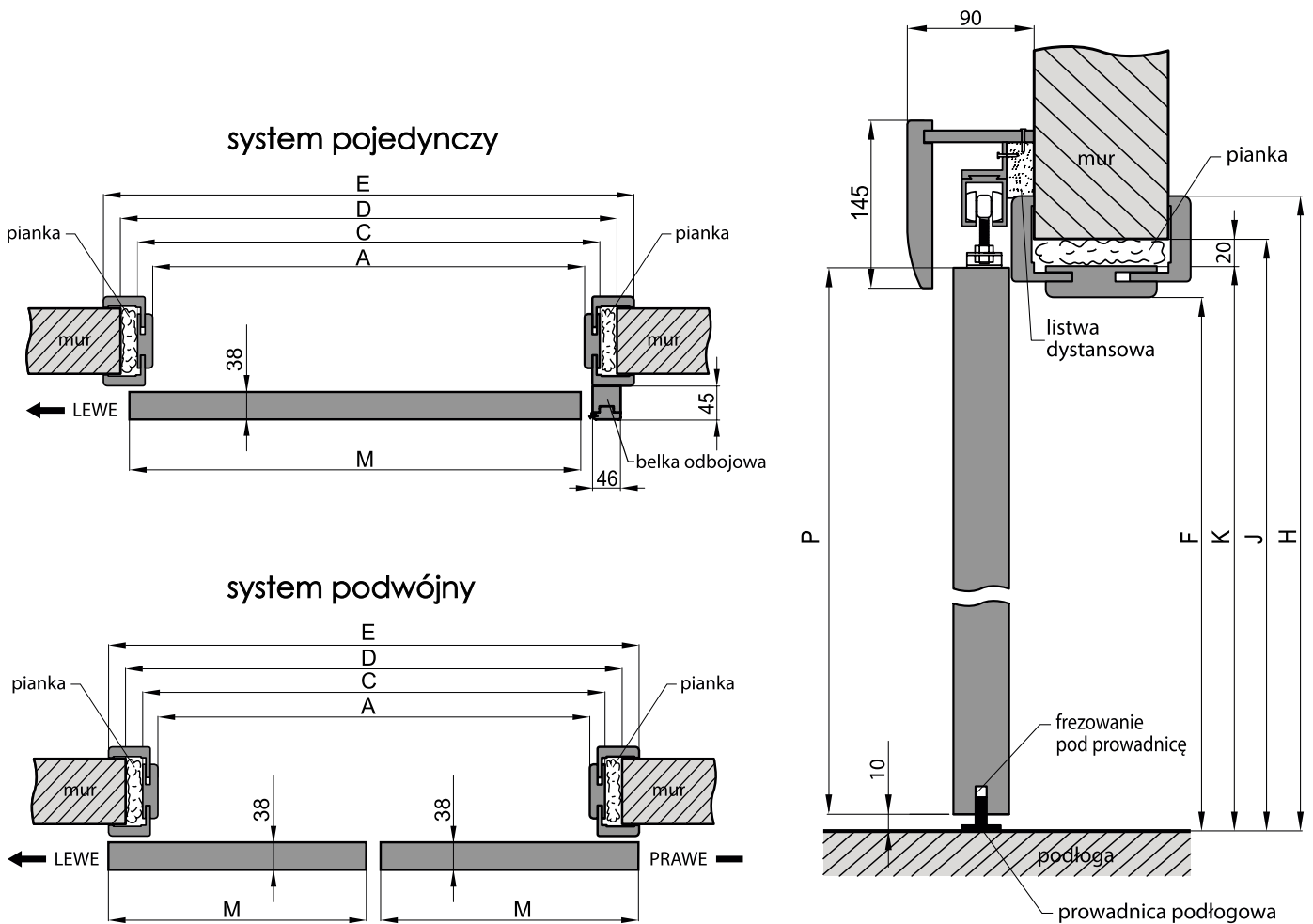

DRZWI DWUSKRZYDŁOWE PRZYLGOWE



Drzwi dwuskrzydłowe wykonywane są na bazie dostępnych w naszej ofercie drzwi jednoskrzydłowych modułowych w odpowiadających im kolorach, wykończeniu, szkleniu, itd.

Drzwi dwuskrzydłowe składają się ze skrzydła czynnego rozwieranego oraz biernego. Każde ze skrzydeł wyposażone jest w listwę przymykową. Skrzydło bierne wyposażone jest dodatkowo w zasuwki drzwiowe.

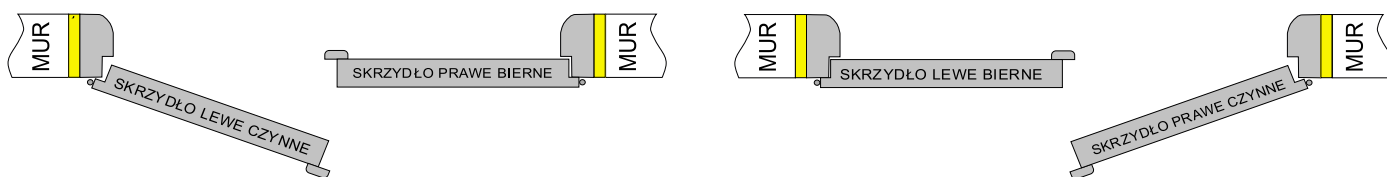

DRZWI DWUSKRZYDŁOWE PRZYLGOWE Z OŚCIEŻNICĄ STAŁĄ

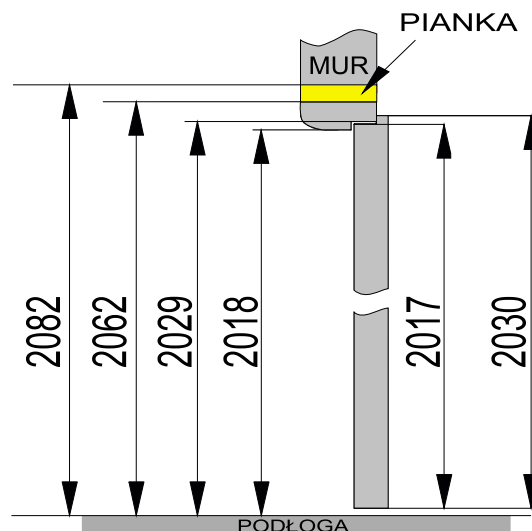
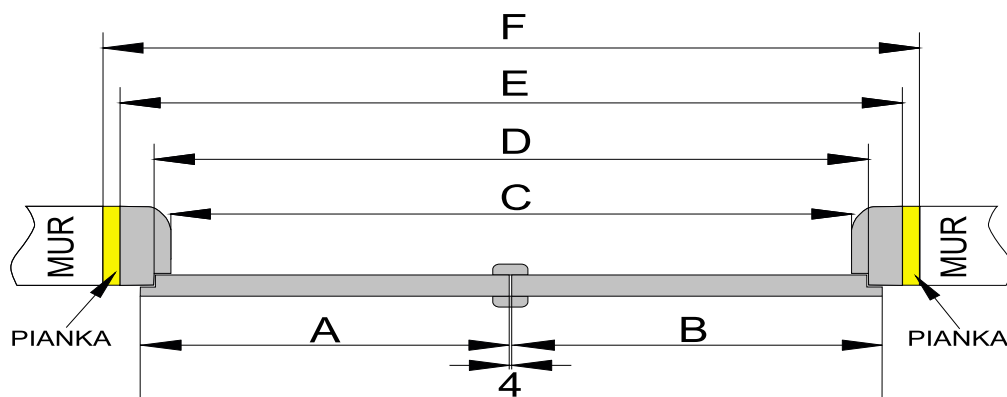

	A+B	C	D	E	F
120	1288	1252	1278	1340	1370
130	1388	1352	1378	1440	1470
140	1488	1452	1478	1540	1570
150	1588	1552	1578	1640	1670
160	1688	1652	1678	1740	1770
170	1788	1752	1778	1840	1870
180	1888	1852	1878	1940	1970

DRZWI DWUSKRZYDŁOWE PRZYLGOWE

DRZWI DWUSKRZYDŁOWE PRZYLGOWE Z OŚCIEŻNICĄ REGULOWANĄ OP/OSR

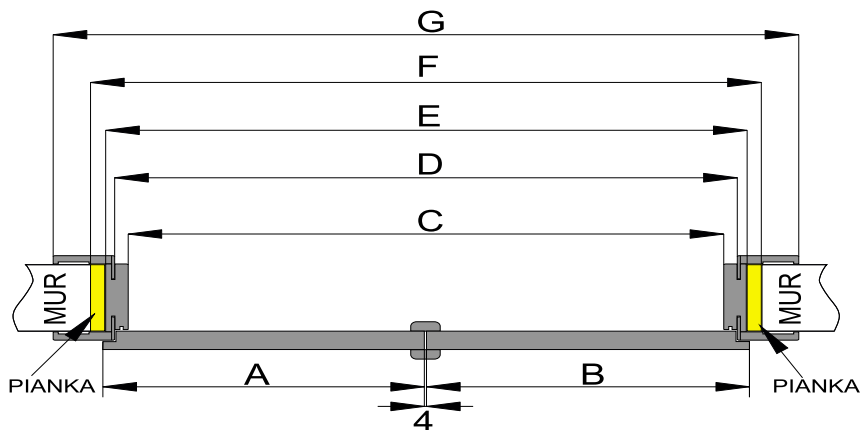
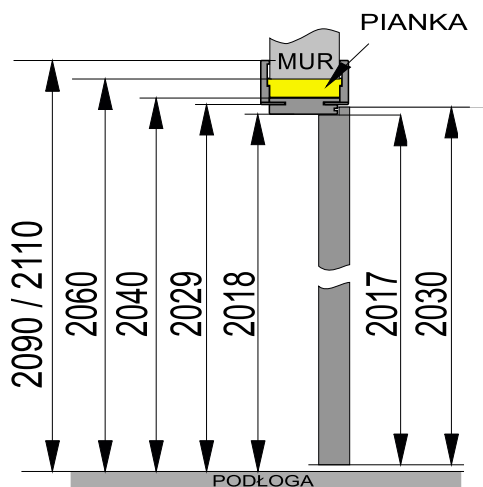

	A+B	C	D	E	F	G
120	1288	1252	1278	1296	1336	1396/1436
130	1388	1352	1378	1396	1436	1496/1536
140	1488	1452	1478	1496	1536	1596/1636
150	1588	1552	1578	1596	1636	1696/1736
160	1688	1652	1678	1696	1736	1796/1936
170	1788	1752	1778	1796	1836	1896/1936
180	1888	1852	1878	1896	1936	1996/2036

ZAKRES OŚCIEŻNIC REGULOWANYCH

	ościeżnica jednoczęściowa							ościeżnica dwuczęściowa			
symbol	OR 1	OR 2	OR 3	OR 4	OR 5	OR 6	OR 7	OR 8	OR 9	OR 10	OR 11
zakres	80-100	100-140	140-180	180-220	220-260	260-300	300-340	340-380	380-420	420-460	460-500

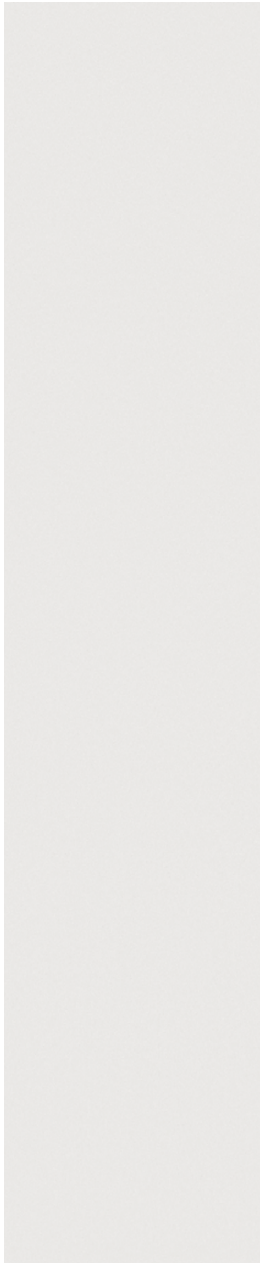

■ biały matt



■ biały styl



■ santorini



■ sanremo białe



■ jesion jasny

WZORY OKLEIN



■ jesion szary



■ ribek



■ dąb catania



■ dąb stary



■ sonoma



■ dąb wotan



■ catania



■ dąb bergen



■ dąb tyrolski



■ dąb brązowy

IMPERIOLINE

Fabryka drzwi IMPERIOLINE
Denkówek 93
27-420 Bodzechów
tel.: 41 265 40 60; 41 265 43 50
mail: drzwi@imperioline.com.pl
www.imperioline.com.pl

Niniejszy katalog nie stanowi oferty handlowej w rozumieniu Kodeksu Cywilnego i jest publikacją jedynie w celach informacyjnych. Kolory oklein mogą różnić się od zamieszczonych fotografii. Firma Imperioline zastrzega sobie prawo do zmian technicznych i wizualnych służących ulepszeniu produktu oraz możliwości pomyłek i błędów w druku. Przedmioty i meble nie wyszczególnione w opisach technicznych nie stanowią oferty handlowej firmy Imperioline.

This catalogue is not a commercial offer and it is made only to inform. Pictures and colours can be different from models we sell. Imperioline company reserves the right to visual and technical changes which improve products and possibility of making mistakes and misprints. Objects and furniture not specified in technical descriptions, are not a commercial offer Imperioline company.



IMPERIOLINE